

# MarinTec

Software - Hardware für Yachten

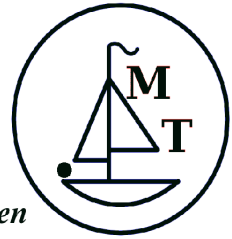

**C-Map Navionics**

**SILVA LOWRANCE NEXUS ANDERSEN**

**LEWMAR PLASTIMO LANKHORST**

**Vertretung NW-Funk**

Hier bekommen Sie den Katalog 2024 von NW-Funk in Emden. Die angegebenen Preise sind die „Unverbindlichen Richtpreise“ (UVP). Bitte fragen Sie nach unseren Preisen. Die Ware ist durchweg lagermäßig vorhanden

Dazu gehen Sie auf den Link **Kontakt/Bestellungen** oben in der linken Spalte. Dann können Sie ein Formular wählen und Ihre Wünsche mitteilen.

freundliche Grüße

**MarinTec**

Achim Behrend

---

MarinTec Achim Behrend      Tel: 04103/8037503  
Inhaber Hans-Joachim Behrend  
Quälkampsweg 73  
D-22880 Wedel

<http://www.marintec.de>  
e-mail: [info@marintec.de](mailto:info@marintec.de)

Ust ID: DE203289258





# NWFF

nordwest-funk

## Kompetenz in Elektronik

IMMER DAS RICHTIGE ZIEL VOR AUGEN

# 2024



© AZUL Luxury Charter

**Locomarine™**

**AC ANTENNAS**

**K|V|H®**

**Yacht Devices**

**GLOMEX®**  
*The best in marine antennas*

**ocean  
SIGNAL**

**SMRT ALERT**



**Crewsaver™**



**ECHOPILOT**

**NAVIONICS®**  
A Garmin Company

**LUMITEC™**  
A Clarifone Technologies Company

**MASTERVOLT**

**FUSION**  
ENTERTAINMENT SYSTEMS

**SCANSTRUT**  
designed for life at sea



**Maretron**

**Raymarine®**

## Inhaltsverzeichnis

<b>GLOMEX:</b> Antennen, weBBoat Internet-Antennen.....	1
<b>GLOMEX:</b> Alarmanlagen .....	15
<b>AC MARINE:</b> Antennen .....	14
<b>3Lenz:</b> Radarreflektor.....	17
<b>MEMBRALOOP:</b> Flexibler Wasserfilter für Yachten, Wohnmobile, Camping .....	17
<b>OCEAN SIGNAL:</b> Sicherheitsausrüstung (EPIRBs, PLBs, AIS-MOB, SART, AIS-Transponder, GMDSS-Funkgeräte).....	18
<b>ACR:</b> Sicherheitsausrüstung (EPIRBs, PLBs, AIS-MOB) .....	28
<b>SMRT:</b> Sicherheitsausrüstung (AIS-MOB).....	31
<b>KVH:</b> Selbstausrichtende Satelliten-Antennen (TV-Antennen, Starlink, mini-VSAT).....	33
<b>KVH:</b> 5G Router (TracPhone LTE-1) .....	47
<b>LOCOMARINE:</b> Yachtrouter.....	42
<b>KATHREIN:</b> 5G Router .....	48
<b>SCANSTRUT:</b> Antennenhalterungen, Instrumentenkonsolen, Decksdurchführungen, ROKK™ MINI & ROKK™ MIDI, USB-Steckdosen, Qi-Ladegeräte .....	50
<b>FUSION:</b> Marine-Entertainment (wasserdichte Radios, DVD-Player, Lautsprecher, Subwoofer, Verstärker) .....	72
<b>NAVIGATIONPLANNER:</b> Software .....	97
<b>ECHOPILOT:</b> Vorausschauende Echolote.....	98
<b>YACHT DEVICES:</b> NMEA 2000, WIFI- und USB-Gateways .....	102
<b>NAVIONICS:</b> Seekarten .....	112
<b>RAYMARINE:</b> Navigationselektronik (Instrumentensysteme, kabellose Instrumentensysteme, Kompass, Autopiloten, UKW-See- und Binnenfunkanlagen, AIS, Multifunktionsanzeigen, Radarantennen, Fischfindermodule, Satelliten-TV-Antennen) .....	115
<b>MARETRON:</b> NMEA 2000® Produkte, Digital Switching .....	163
<b>MASTERVOLT:</b> Schiffselektrik (Mastervolt, BEP™, Marinc, CZONE) .....	178
<b>LUMITEC:</b> Unterwasser-LEDs, Inneneinbau-LEDs, Saling- und Arbeitsleuchten.....	199
<b>FASTNET:</b> Wetterempfänger, Navtex .....	206
<b>CREWSAVER:</b> Rettungswesten, Rettungsinseln, Schlauchboote, Regattabojen und Funktionsbekleidung.....	208
<b>MOB Lifesaver:</b> Rettungs- und Bergungsleine .....	225
<b>EXPOSURE:</b> Taschenlampen, Stirnlampen, OLAS Mann-über-Bord-System .....	226
<b>Fachhändlerverzeichnis</b> .....	228
AGB .....	Innenseite Umschlag



## UKW-See- und Binnenfunkantennen

### UKW-Antenne RA106 GRP pb 6-135

Stabantenne aus weißem Glasfiber, 0,9 m Länge, 4,5 m Kabel RG-58, 3 dB Gewinn, 1" Innengewinde. Lötfreie Verbindung des Kabels mit der Antenne. **Lieferumfang komplett** mit 4-Wege-Kippfuß Nylon, Decksdurchführung Nylon, Kabelabdeckung und PL-Stecker.  
 Artikelnummer 1001-60106 € 119,00

### UKW-Antenne RA112 CR/NY

Endgespeiste Stabantenne aus weißem Glasfiber, verchromter Messingfuß oder Nylonfuß, 1" Innengewinde, 1,5 m Länge, 4,5 m RG-58 Kabel und PL-259 Antennenstecker, 3 dB Gewinn.  
 Artikelnummer 1001-61112 **verchromter Messingfuß** (ohne Halterung) € 109,00  
 Artikelnummer 1001-60114 **Nylonfuß** (ohne Halterung) € 83,00

### UKW-Antenne RA1206CR

Endgespeiste Stabantenne aus weißem Glasfiber, verchromter Messingfuß, 1" Innengewinde, 2,4 m Länge, 4,5 m RG-58 Kabel und PL-259 Antennenstecker, 6 dB Gewinn.  
 Artikelnummer 1001-60115 € 135,00

### UKW-Antenne RA109 GRP

Endgespeiste, UKW-Seefunkantenne aus weißem Glasfiber, 0,9 m Länge, mit Winkelhalterung zur Mastmontage und PL-259 Stecker, 3 dB Gewinn. Anschluss des Antennenkabels mit PL-Stecker, daher ideal bei Ersatz, egal ob RG-58 oder RG-213 Kabel.  
 Artikelnummer 1002-60209 € 99,00

### UKW-Antenne RA109 SLS

Endgespeiste UKW-Seefunkantenne aus Edelstahl, 0,9 m Länge, mit Winkelhalterung zur Mastmontage und PL-259 Stecker, 3 dB Gewinn. Anschluss des Antennenkabels mit PL-Stecker, daher ideal bei Ersatz, egal ob RG-58 oder RG-213 Kabel.  
 Artikelnummer 1002-60109 € 99,00

### UKW-Antenne RA106 SLS pb

Endgespeiste UKW-Seefunkantenne aus Edelstahl, 0,9 m Länge, mit Adapter auf 1" Gewinde, 14 Gewindegängen, 3 dB Gewinn. Anschluss des Kabels ohne Löten möglich, für RG-58 Kabel.  
 Artikelnummer 1002-60107 € 83,00

### UKW-Antenne RA106 SLS sb-18

Endgespeiste UKW-Seefunkantenne aus Edelstahl, 0,9 m Länge, mit Winkelhalterung zur Mastmontage, 3 dB Gewinn, 18 m Kabel RG-58, **alles im Lieferumfang**.  
 Artikelnummer 1002-60106 € 135,00

### UKW-Antenne RA106 GRP sb-18

Endgespeiste UKW-Seefunkantenne aus weißem Glasfiber, 0,9 m Länge, mit Winkelhalterung zur Mastmontage, 3 dB Gewinn, 18 m Kabel RG-58, **alles im Lieferumfang**.  
 Artikelnummer 1001-60107 € 129,00

### UKW-Notantenne RA114

Flexible Notantenne, verpackt in einer Plastikröhre. Einfache Montage, ca. 35 cm Länge, 9 m Kabel mit PL-259-Stecker. Ideal bei gelegtem Mast oder abgeklapptem Geräteträger.  
 Artikelnummer 1002-60114 € 159,00

### UKW-Regatta-Antenne RA111

Flexible UKW-Seefunkantenne mit 18 m verlustarmem Kabel RG58 CU (MIL C17), 14 cm Länge, Gewicht nur 220 g. Ideal für Regattayachten oder als Notantenne. Mit Masthalterung.  
 Artikelnummer 1002-60111 € 109,00

### AIS-Antenne RA111AIS

Flexible AIS-Antenne mit 9 m verlustarmem Kabel RG58 CU (MIL C17), 14 cm Länge, speziell für AIS-Empfang (161,975 MHz bzw. 162,025 MHz), mit Halterung zur Mast-/Rohrmontage.  
 Artikelnummer 1002-60115 € 129,00

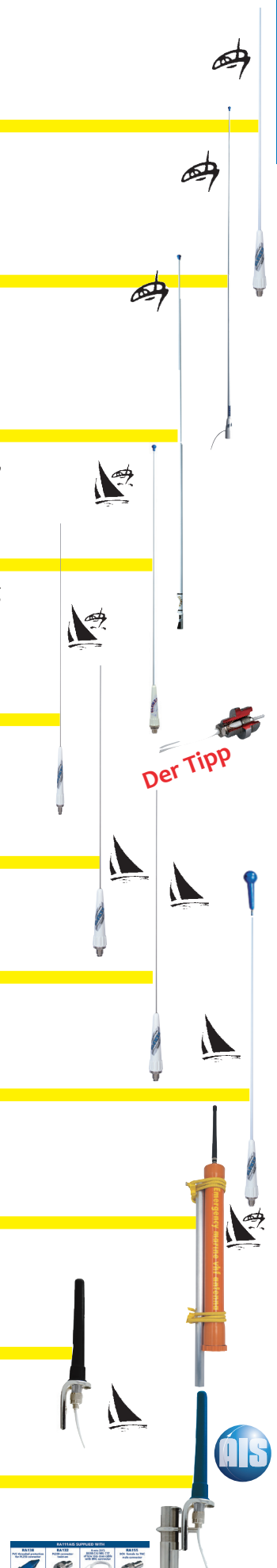

**Der Tipp**



## GLOMEASY-Antennen

Die GLOMEASY-Antennen bestechen durch Ihre Einfachheit. Sie können aus wenigen Antennen für alle Anwendungsbereiche (UKW-Seefunk, AM/FM-Radio, AIS und DAB) und dem entsprechenden Zubehör schnell und einfach „Ihre“ Antenne zusammenstellen. Alle Antennen der GLOMEASY-Serie werden mit FME-Anschluss ausgeliefert und sind daher, mit den vorgefertigten Kabeln, schnell und einfach zu installieren. Die FME-Verbindungen sind absolut wasserdicht. Deshalb haben Sie an der Seefunkanlage, am AIS-Empfänger bzw. am AIS-Transponder oder am Radio die optimale Leistung. Der Stecker ist nicht mehr der Schwachpunkt. Mit entsprechenden Adaptern, z. B. FME auf PL-Stecker, können Sie jede Funkanlage anschließen. An Bord wird kein Spezialwerkzeug oder ein Lötkolben benötigt.



### Antennen

#### UKW-Antenne RA106SLSFME

Endgespeiste UKW-Seefunkantenne aus Edelstahl, 0,9 m Länge, 3 dB Gewinn.  
 Artikelnummer 1002-60124 € 65,00

#### UKW-Antenne RA106GRPFME

Endgespeiste UKW-Seefunkantenne aus weißem Glasfiber, 0,9 m Länge, 3 dB Gewinn.  
 Artikelnummer 1002-60125 € 65,00

#### UKW-Antenne RA304

Endgespeiste UKW-Seefunkantenne aus weißem Glasfiber, 0,25 m Länge, 3 dB Gewinn.  
 Artikelnummer 1002-60304 € 65,00

#### AIS-Antenne RA304AIS

Endgespeiste AIS-Antenne aus weißem Glasfiber, 0,25 m Länge, 3 dB Gewinn.  
 Artikelnummer 1002-60119 € 65,00

#### UKW-Antenne RA300

Endgespeiste UKW-Seefunkantenne aus weißem Glasfiber, 1,2 m Länge, 3 dB Gewinn.  
 Artikelnummer 1002-60126 € 65,00

#### AIS-Antenne RA300AIS

Endgespeiste AIS-Antenne aus weißem Glasfiber, 1,2 m Länge, 3 dB Gewinn.  
 Artikelnummer 1002-60128 € 65,00

#### DAB-Antenne RA300DAB

Endgespeiste DAB-Antenne aus weißem Glasfiber, 1,2 m Länge, 3 dB Gewinn.  
 Artikelnummer 1007-60122 € 76,00

#### UKW-Antenne RA305

Endgespeiste UKW-Seefunkantenne aus weißem Glasfiber, 2,4 m Länge, 6 dB Gewinn, 2-teilig.  
 Artikelnummer 1002-60130 € 145,00

#### Verlängerung RA303

Mit der Verlängerung RA303 machen Sie im Handumdrehen aus der Antenne RA300, RA300AIS und RA300DAB eine Antenne von 2,4 m Länge, mit 1“ x 14 Gewindegängen.  
 Artikelnummer 1002-60129 € 62,00

#### UKW-Antenne RA1225FME

Endgespeiste UKW-Seefunkantenne aus weißem Glasfiber, 2,4 m Länge, 6 dB Gewinn.  
 Artikelnummer 1001-60124 € 239,00

#### AM/FM-Antenne RA1288FME

Endgespeiste Radio-Antenne aus weißem Glasfiber, 2,4 m Länge, 6 dB Gewinn.  
 Artikelnummer 1007-61288 € 249,00

#### AIS-Antenne RA1225FMEAIS

Endgespeiste AIS-Antenne aus weißem Glasfiber, 2,4 m Länge, 6 dB Gewinn.  
 Artikelnummer 1001-60126 € 249,00

## Halterungen und Adapter

### Masthalterung Edelstahl RA106BRACKINOX

Artikelnummer 1006-60126

€ 28,00



### Masthalterung Edelstahl RA106BRACKINOX-L

Artikelnummer 1006-60121

€ 26,00



### 4-Wege-Kippfuß RA135FME

4-Wege Kippfuß aus Nylon, mit 1" x 14 Gewindegängen, mit Knopf zum Verstellen.  
Für die Antennen RA106SLSFME, RA106GRPFME und alle RA300-Modelle.

Artikelnummer 1006-60151

€ 31,00



### 4-Wege-Kippfuß RA107SSFME

4-Wege Kippfuß aus Edelstahl, mit 1" x 14 Gewindegängen, Hebel zum Verstellen.  
Zum Anschluss der Antennen RA106SLSFME, RA106GRPFME und alle RA300-Modelle in Verbindung mit dem Adapter RA358.

Artikelnummer 1006-60108

€ 109,00



### Adapter RA358

Adapter, Messing verchromt, 1" x 14 auf 5/8" x 24 für RA106SLSFME, RA106GRPFME und alle RA300-Modelle.

Artikelnummer 1006-60148

€ 25,00



## Stecker

### Adapter FME auf PL RA351

FME (male) auf SO239 (PL-Buchse), mit diesem Adapter können Sie beim Einsatz der RA106GRPFME und RA106SLSFME das bisherige Antennenkabel mit PL-Stecker weiterverwenden.

Artikelnummer 1006-60127

€ 16,00

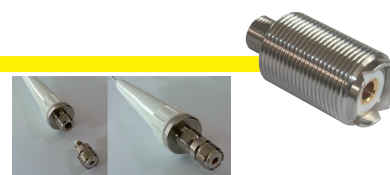

### Adapter FME auf PL259 RA352

FME (female) auf PL259 (PL-Stecker), mit diesem Adapter können Sie das Kabel mit FME-Buchse direkt an Ihre Funkanlage anschließen.

Artikelnummer 1006-60128

€ 14,00



### Adapter FME auf N RA354

FME (female) auf N-Stecker (male)

Artikelnummer 1006-60182

€ 14,00



### Adapter FME auf BNC RA355

FME (female) auf BNC-Stecker (male)

Artikelnummer 1006-60183

€ 13,00



### Adapter FME auf TNC RA356

FME (female) auf TNC-Stecker (male)

Artikelnummer 1006-60184

€ 13,00



### FME Verbinder RA357

FME-Verbinder, zum Verbinden von 2 Kabeln, z. B. bei Decksdurchführungen, Kabelverlängerungen usw.

Artikelnummer 1006-60144

€ 13,00



### Adapter FME auf SM RA362

FME (male) auf SM (female), für DAB-Radio

Artikelnummer 1006-60142

€ 15,00



### Adapter FME auf Fakra Z-Type RA371

FME (male) auf Fakra (female) Z-Typ, für DAB-Radio

Artikelnummer 1006-60146

€ 38,00



**Kabel**



Beim RA350-Kabel handelt es sich um verlustarmes **50 Ω** RG-8X Koaxkabel. Alle FME-Verbindungen sind bereits konfektioniert. Dies vereinfacht die Installation an Bord, da kein Spezialwerkzeug benötigt wird.

**RA350/3FME**

RG-8X Koaxkabel mit FME-Stecker, 3 m Länge  
 Artikelnummer 1006-60152 € 32,00

**RA350/6FME**

RG-8X Koaxkabel mit FME-Stecker, 6 m Länge  
 Artikelnummer 1006-60153 € 46,00

**RA350/12FME**

RG-8X Koaxkabel mit FME-Stecker, 12 m Länge  
 Artikelnummer 1006-60154 € 65,00

**RA350/18FME**

RG-8X Koaxkabel mit FME-Stecker, 18 m Länge  
 Artikelnummer 1006-60155 € 89,00

**RA350/25FME**

RG-8X Koaxkabel mit FME-Stecker, 25 m Länge  
 Artikelnummer 1006-60156 € 115,00

**RA350/30FME**

RG-8X Koaxkabel mit FME-Stecker, 30 m Länge  
 Artikelnummer 1006-60157 € 119,00

Beim RA360-Kabel handelt es sich um verlustarmes **93 Ω** RG-62 Koaxkabel. Die FME-Verbindung sowie der Motorola-Stecker (für Autoradios) sind bereits konfektioniert. Dies vereinfacht die Installation an Bord, da kein Spezialwerkzeug benötigt wird.



**RA360/6**

RG-62 Koaxkabel mit FME- und Motorola-Stecker, 6 m Länge  
 Artikelnummer 1006-60161 € 37,00

**RA360/18**

RG-62 Koaxkabel mit FME- und Motorola-Stecker, 18 m Länge  
 Artikelnummer 1006-60158 € 65,00

**RA360/25**

RG-62 Koaxkabel mit FME- und Motorola-Stecker, 25 m Länge  
 Artikelnummer 1006-60162 € 87,00



**Optionales Zubehör:**



**Windex RA179  
 für RA109SLSFME  
 und RA109GRPFME**



**Decksdurchführung RA140**



**Kabeltülle RA138**



NEU



## IT5000 - Antenne für 5G Router

Die IT5000 ist eine neue Sende- und Empfangsantenne für alle 5G Router. Es müssen keine 4 separaten Antennen installiert werden. Mit SMA-Anschluss.  
Abmessungen (H x Ø): 300 mm x 250 mm

**IT5000** Antenne  
Artikelnummer 1004-60202 € 479,00

**ITNL200B/7**, verlustarmes LMR200 Kabel, 7 m, mit SMA/SMA-Stecker (für die IT5000 werden 4 Kabel benötigt)  
Artikelnummer 1004-60203 € 79,00

**ITNL200B/10**, verlustarmes LMR200 Kabel, 10 m, mit SMA/SMA-Stecker (für die IT5000 werden 4 Kabel benötigt)  
Artikelnummer 1004-60204 € 99,00

Andere Kabellängen auf Anfrage.

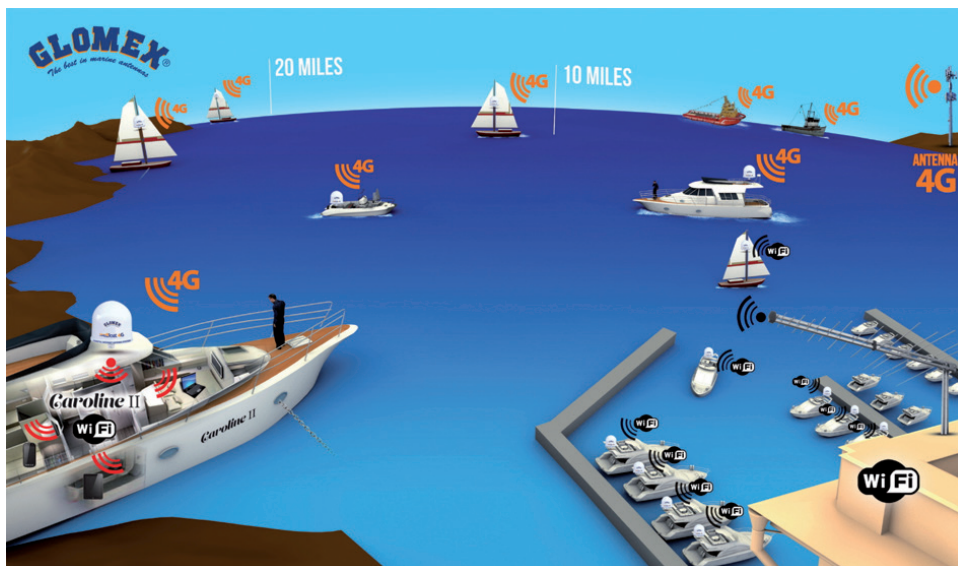

## RA473EXT - aktive WIFI-Antenne

Mit dieser Antenne haben Sie auch über eine große Entfernung noch WIFI-Empfang mit Ihrem Laptop. Die aktive Antenne mit 12 dBi Gewinn wird direkt über das Ethernet-Kabel mit Spannung (24 V DC) versorgt. Die Antenne ist 1,4 m lang und wiegt 1,83 kg. Der stabile Fuß aus Edelstahl hat ein 1x14" Innengewinde und kann z. B. auf einem Standfuß V9177 montiert werden. Anzeige der Signalstärke an der Antenne über LEDs, ansonsten über das einfach zu bedienende Web-Interface. Lieferumfang mit POE-Einspeiseglied, bis zu 100 m Ethernet-Kabel.  
Artikelnummer 1004-60473 € 875,00



**PRA485A**, Multiband-Antenne 5G/4G-LTE/Wi-Fi/GSM/GPRS/UMTS, Stabantenne aus weißem Glasfiber, 0,44 m Länge, Gewicht 250 g, 3 dB Gewinn, N-Buchse. Frequenzband: 450 - 470MHz, 698 - 960MHz, 1.427 - 1.518MHz, 1710 - 2.170MHz, 2.300 - 2.690 MHz, 3.300 - 3.800MHz.  
Mit 1" Überwurfmutter.  
Artikelnummer 1004-60481 € 189,00



## weBBoat

	Bootstyp			Installation		Einheit			Einsatzgebiet			SIM-Karten			Ethernet-Ports		LTE-Modus 4G/5G		Distanz	
	Kleine/mittlere Boote	Große Yachten/Berufsschiffahrt	GFK	Stahl/Aluminium	Innen	Außen	All-in-One	Router + Antennen	Router + ext. Antennen	Hafen	Küste	Hochsee	1 SIM-Karte	2 SIM-Karten	Einfacher Tausch der SIM-Karten	2	4	4G Cat. 6 bis 300 Mbps	5G bis zu 2.5 Gbps	Entfernung in Seemeilen
<b>weBBoat 4G Lite HS</b>	✓		✓			✓	✓		✓	✓		✓			✓		✓			bis zu 15
<b>weBBoat 5G Plus</b>	✓		✓			✓	✓		✓	✓			✓			✓		✓		bis zu 20
<b>weBBoat 5G PRO</b>		✓	✓			✓	✓		✓	✓			✓			✓		✓		bis zu 20
<b>weBBoat Link HS</b>	✓		✓	✓	✓			✓	✓	✓	✓	✓		✓	✓			✓		bis zu 10
<b>weBBoat Link EXT HS</b>	✓	✓	✓	✓	✓			✓	✓	✓	✓	✓		✓	✓			✓		bis zu 20
<b>weBBoat Link PRO 5G</b>	✓	✓	✓	✓	✓			✓	✓	✓	✓		✓	✓		✓		✓		bis zu 10
<b>weBBoat Link PRO EXT 5G</b>	✓	✓	✓	✓	✓			✓	✓	✓	✓		✓	✓		✓		✓		bis zu 20

Internet an Bord ist mit den GLOMEX **weBBoat** Antennen und Systemen einfach und preiswert. weBBoat 4G/5G sind mehr als 4G & 5G/WIFI-Router, es ist gleichzeitig Antenne und ein Access Point in einem Gehäuse. Schieben Sie die SIM-Karte in den Router der Antenne und Sie haben 4G/5G oder WIFI-Verbindung auf allen Geräten (Smartphones, iPad, iPhone, Tablet, Computer etc.) auf Ihrem Schiff. Die Antenne muss nur an die Bordspannung angeschlossen werden. Bei Stahlschiffen oder größeren Yachten kommt der Nano-Router Access Point zum Einsatz. Dieser wird mit einem Ethernet-Kabel verbunden. Alternativ können hier auch die neuen weBBoat Link Systeme eingesetzt werden. Alle hier angebotenen weBBoat Antennen und Systeme sind für Europa, den Nahen Osten, Afrika und Asien geeignet. Für den Einsatz in Nordamerika sowie Südamerika, Australien und Neuseeland gibt es auf Anfrage spezielle Modelle.

Alle Modelle werden über die kostenlose App konfiguriert. Die APN wird mit der neuen App automatisch eingestellt. Außerdem unterstützt die neue App SMS-Management. Damit können Prepaid SIM-Karten wieder aufgeladen werden. Bisher musste die SIM-Karte immer entnommen und mit einem Smartphone aufgeladen werden. Dies gehört nun der Vergangenheit an.

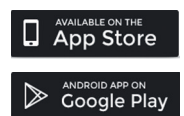

Alle **weBBoat** Antennen und Systeme haben nun zusätzlich einen Anschluss für VSAT bzw. Satelliten-Kommunikationssysteme. In der App haben Sie dann die Möglichkeit, zwischen den Satelliten-Kommunikationsantennen, 4G/5G und WIFI umzuschalten. weBBoat Link Systeme haben ein zusätzliches Web-Interface mit dem erweiterte Einstellungen möglich sind.

### Allgemeine technische Daten:

- LTE Bänder: FDD B1/B3/B5/B7/B8/B20 - TDD B38/B40/B41
- UMTS/DC-HSPA+: 850/900/2100 MHz
- GSM/GPRS/EDGE: 900/1800 MHz
- DC-HSPA+, bis zu 42 Mbps Download und 5,76 Mbps Upload
- 4G, bis zu 300 Mbps Download Cat 6 und 50 Mbps Upload, 5G, bis zu 2,5 Gbps Download und 150 Mbps Upload
- WIFI-Standards IEEE 802.11b/g/n
- Spannungsversorgung: 12 V / 24 V DC



### weBBoat 4G Lite HS

2 x 4G Antennen, 2 x WIFI-Antenne, 1 x WAN, 1 x LAN,  
Abmessungen (H x o) 200 x 140 mm, ca. 0,7 kg,  
Stromaufnahme 400 mA max. @ 12 V DC (Ø 200 mA).  
Artikelnummer 1050-01007 € 1.125,00  
Artikelnummer 1050-01007B (schwarz) € 1.179,00



### weBBoat PLUS 5G

4 x 5G Antennen, 2 x WIFI-Antennen, 1 x WAN, 3 x LAN,  
Abmessungen (H x o) 300 x 250 mm, ca. 1,2 kg,  
Stromaufnahme 500 mA max. @ 12 V DC (Ø 250 mA).  
Artikelnummer 1050-01008 € 1.999,00  
Artikelnummer 1050-01008B (schwarz) € 2.099,00



### weBBoat Link HS

2 x 4G Antennen, 1 x WIFI-Antenne, 1 x WAN, 1 x LAN,  
Stromaufnahme 400 mA max. @ 12 V DC (Ø 200 mA).  
Artikelnummer 1050-01023 € 1.059,00



### weBBoat Link EXT HS

2 x 4G Antennen extern mit jeweils 7 m Kabel, 1 x WIFI-Antenne,  
1 x WAN, 1 x LAN, Stromaufnahme 400 mA max. @ 12 V DC  
(Ø 200 mA).  
Artikelnummer 1050-01025 € 1.529,00

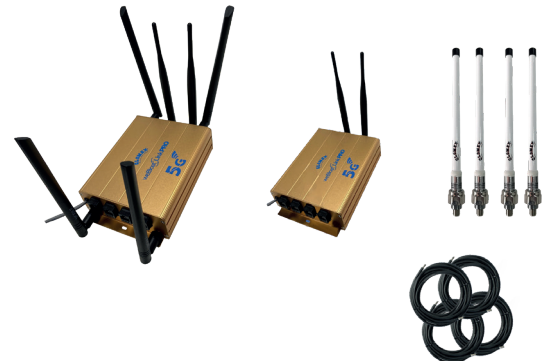

### weBBoat Link PRO 5G

2 x 5G Antennen, 2 x WIFI-Antennen, 1 x WAN, 3 x LAN,  
Stromaufnahme 500 mA max. @ 12 V DC (Ø 250 mA).  
Artikelnummer 1050-01027 € 1.929,00



### weBBoat Link PRO EXT 5G

4 x 5G Antennen extern mit jeweils 7 m Kabel, 1 x WIFI-Antenne,  
1 x WAN, 3 x LAN, Stromaufnahme 500 mA max. @ 12 V DC  
(Ø 250 mA).  
Artikelnummer 1050-01029 € 2.359,00

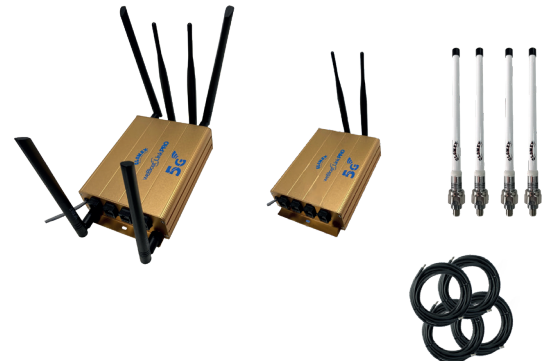

### Zubehör:

**ITAP001**, 150 MBPS kabelloser N Nano-Router Access Point.  
Artikelnummer 1050-01021 € 99,00



ITAP001

**ITM001**, Halterung für IT2000 und weBBoat PLUS 5G  
Artikelnummer 1004-60205 € 15,00



ITM001

**ITM002**, Halterung für weBBoat 4G Lite HS  
Artikelnummer 1050-60206 € 18,00



ITM002



**PRA485A**, Multiband-Antenne 5G/4G-LTE/Wi-Fi/GSM/GPRS/UMTS,  
Stabantenne aus weißem Glasfiber, 0,44 m Länge, Gewicht 250 g,  
3 dB Gewinn, N-Buchse. Mit 1" Überwurfmutter.  
Artikelnummer 1004-60481 € 189,00



**SIM Extender**, externer SIM-Kartenleser, bis zu 4 SIM-Karten,  
für weBBoat PLUS 5G. Anzeige der aktivierten SIM-Karte über  
LED (grün)  
Artikelnummer 1050-01030 € 589,00



<h1 style="color: red; text-align: center;">DVB-T2 DAB</h1>		
<p>Modell</p>	<p><b>RA304TV</b></p>	<p><b>VT300</b></p>
<p>Beschreibung</p>	<p>Die Antenne RA304TV ist eine Stabantenne für den Rundumempfang von TV, Radio und DAB. Am Einspeiseglied kann zusätzlich das UKW- oder DAB-Radio angeschlossen werden. Diese Antenne eignet sich zum Anschluss an ein Fernsehgerät.</p>	<p>Kompakte, extrem leichte und kleine Rund-umempfangsantenne für UKW-Radio und TV. Am Einspeiseglied kann zusätzlich das Radio angeschlossen werden. Diese Antenne eignet sich zum Anschluss an ein Fernsehgerät.</p>
<p>Verstärkung (Ø)</p>	<p>24,5 dB</p>	<p>24,5 dB</p>
<p>Frequenzbereich</p>	<p>470 - 860 MHz DAB Band III 175 – 240 MHz</p>	<p>40 bis 890 MHz</p>
<p>Impedanz</p>	<p>75 Ω</p>	<p>75 Ω</p>
<p>Spannung / Stromaufnahme</p>	<p>12 V DC / 20 mA (@ 12 V DC)</p>	<p>12 V DC / 20 mA (@ 12 V DC)</p>
<p>Abmessungen</p>	<p>250 mm (Höhe)</p>	<p>100 x 210 mm</p>
<p>Gewicht</p>	<p>150 g</p>	<p>250 g</p>
<p>Lieferumfang</p>	<p>Antenne 5 m verlustarmes 75 Ω Kabel mit F-Stecker 1,5 m Kabel zum Anschluss an das Fernsehgerät Einspeiseglied V9114PI-FM</p>	<p>Antenne 10 m verlustarmes 75 Ω Kabel mit F-Stecker 1,5 m Kabel zum Anschluss an das Fernsehgerät Einspeiseglied V9114PI-FM Universalhalterung</p>
<p>Halterungen (optional)</p>	<p>Siehe Seite 5, RA369</p>	<p>V9123</p>
<p>Artikelnummer</p>	<p>1007-60200</p>	<p>1007-60300</p>
<p>Preis</p>	<p>€ 169,00</p>	<p>€ 119,00</p>
<p>Artikelnummer</p>	<p>1007-60200B (schwarz)</p>	<p>1007-60300B (schwarz)</p>
<p>Preis</p>	<p>€ 169,00</p>	<p>€ 119,00</p>

		<h1 style="color: red;">DVB-T2 DAB</h1>
<b>V9125AGCU/DAB20</b>	<b>V9112AGCU/DAB20</b>	Modell
<p>Die Antenne V9125 AGCU/DAB ist eine Antenne für den Rundumempfang von TV, Radio und DAB. Verstärker mit automatischer Empfindlichkeitseinstellung (AGC) und LTE-Filter. Diese Antenne eignet sich zum Anschluss an zwei Fernsehgeräte oder 1 Fernsehgerät und ein Radio.</p>	<p>Die Antenne V9112AGCU/DAB ist eine Antenne für den Rundumempfang von TV, Radio und DAB. Verstärker mit automatischer Empfindlichkeitseinstellung (AGC) und LTE-Filter. Diese Antenne eignet sich zum Anschluss an zwei Fernsehgeräte oder 1 Fernsehgerät und ein Radio.</p>	Beschreibung
26 dB	27,5 dB	Verstärkung (Ø)
50 - 790 MHz DAB Band III 175 – 239 MHz	50 bis 790 MHz DAB Band III 175 – 239 MHz	Frequenzbereich
75 Ω	75 Ω	Impedanz
12/24 V DC / 100 mA (@ 12 V DC)	12/24 V DC / 180 mA (@ 12 V DC)	Spannung / Stromaufnahme
250 x 426 mm (mit Stab)	370 x 495 mm	Abmessungen
410 g	975 g	Gewicht
<p>Antenne 20 m verlustarmes 75 Ω Kabel 1,5 m Kabel zum Anschluss an das Fernsehgerät F-Stecker mit vergoldeten Kontakten Verstärker 50023/14</p>	<p>Antenne 20 m verlustarmes 75 Ω Kabel 1,5 m Kabel zum Anschluss an das Fernsehgerät F-Stecker mit vergoldeten Kontakten Verstärker 50023/14</p>	Lieferumfang
V9123, V9124, V9172	V9173TV, V9124, V9172	Halterungen (optional)
1007-60128	1007-60112	Artikelnummer
€ 219,00	€ 349,00	Preis
1007-60128B (schwarz)	1007-60112B (schwarz)	Artikelnummer
€ 249,00	€ 369,00	Preis

[Mehr Informationen zu DVB-T2-Antennen](#)



**UKW-Radio, AIS-Empfang und UKW-Seefunk mit einer Funkantenne!**

**UKW-/Radio- und AIS-Weiche RA201**

Aktive Frequenzweiche zum gleichzeitigen Empfangen und Senden von UKW-See- und Binnenfunk sowie zum Empfangen von Radio und AIS mit einer UKW-Funkantenne. Störungs freie Trennung und Anpassung.

**Lieferumfang:** Weiche, 0,5 m RG-62 AM/FM-Kabel mit Stecker zum Anschluss an das Autoradio, 0,5 m VHF-Kabel mit PL-Stecker für UKW-Seefunkanlage, 0,5 m VHF-Kabel mit BNC-Stecker für AIS-Empfänger und 0,5 m Anschlusskabel an die 12-V-Bordspannung.

**Schnelle und einfache Installation:** Die UKW-Funkantenne von der Funkanlage abnehmen und an der Weiche anschließen, Verbindungskabel zum Radio, zum AIS-Empfänger und zur Funkanlage einstecken und Bordspannung anschließen - fertig!

Artikelnummer 1007-60201 € 109,00

**UKW/MW Rundfunkantenne RA128**

1,5 m lange Antenne aus weißem Glasfiber, Frequenzbereich 550 - 1.600 kHz, 88 - 108 MHz, 6 m Kabel mit Motorola-Stecker, Antennenfuß mit 1" Innengewinde, 14 Gewindengängen.

Artikelnummer 1007-60129 € 75,00

**UKW/MW Rundfunkantenne RA1288**

Wie Modell RA128, jedoch 2,4 m lange Antenne aus weißem Glasfiber.

Artikelnummer 1007-60228 € 119,00

**UKW/MW Rundfunkantenne RA1281**

0,3 m lange, flexible Antenne aus synthetischem Gummi, Frequenzbereich 550 - 1.600 kHz, 88 - 108 MHz, 3 m Kabel mit Motorola-Stecker, integrierte Halterung mit Masseanschluss über das Koaxkabel.

Artikelnummer 1007-60281 € 59,00

**Ersatzteile für TV-Antennen**



**V9114PI-FM**, Einspeiseglied für VT300  
Artikelnummer 1007-60118

€ 39,00



**50023/14**, Verstärker für V9125 AGCU, V9125 AGCU/DAB, V9125 AGCU/DAB20, V9112 AGCU, V9112 AGCU/DAB und V9112 AGCU/DAB20.

Artikelnummer 1007-60025 € 149,00

**Zubehör für TV-Antennen**



**Masthalterung V9123**

Masthalterung aus Edelstahl für V9125 und VT300.

Artikelnummer 1007-60123 € 52,00



**Masthalterung V9173TV**

Masthalterung aus Edelstahl für V9112 und weBBoat, ohne Gewinde.

Artikelnummer 1007-60173 € 95,00



**Decksflansch RA369**

Decksflansch für die RA304TV-Antenne.

Artikelnummer 1006-60369 € 13,00



**Standfuß V9124**

Standfuß aus Edelstahl für V9125, V9112 und weBBoat.

Artikelnummer 1007-60124 € 52,00



**Standfuß V9172**

Material Edelstahl, für V9112 und V9125, 130 mm Höhe, 25 mm Durchmesser.

Artikelnummer 1006-60172 € 55,00



**2-Wege-Weiche V9147**

Für V9125AGCU/DAB20, V9112AGCU/DAB20, V9150AGC/DAB20

Artikelnummer 1007-60147 € 24,00



**Radiokabel, 3,6 m, V9148**

Artikelnummer 1007-60148 € 28,00



**Koaxkabel für TV-Antennen**

Koaxkabel, digitaltauglich, für TV- und Satelliten-TV-Antennen, 75 Ohm, dreifach abgeschirmt, Preis pro Meter.

Artikelnummer 1006-91225 € 2,00



**F-Stecker V9144**

Artikelnummer 1007-70041 € 9,00



**Verbinder für F-Stecker RA163**

Artikelnummer 1007-60163 € 10,00



## SSB-Antennen

### SSB-Antenne PRA601 & PRA700

SSB-Antenne zum Senden und Empfangen. 7 m lange, 2-teilige Antenne aus weißem Glasfaser, Frequenzbereich 2 - 30 MHz. Die Anpassung erfolgt über einen Antennenkoppler (nicht im Lieferumfang). Antennenfuß mit 1" Innengewinde, 14 Gewindegängen, daher passend für jede gängige Antennenhalterung. Die Antenne muss seitlich mit dem Abstandshalter RA 119 abgestützt werden.

- Artikelnummer 1003-60601 **PRA601, mit Standardanschluss an der Seite** € 459,00
- Artikelnummer 1003-60700 **PRA700, mit Anschluss in der Mitte der Antenne** € 359,00

### Abstandshalter RA119

Zur seitlichen Halterung von Antennen mit 1" und 1,5" Durchmesser und für Rohre mit einem Durchmesser von 25 mm oder 30 mm.  
Artikelnummer 1006-60119 € 52,00

### Decksdurchführung RA140

Einfache Decksdurchführung für 1 oder 2 Koaxkabel, weiß, Nylon, mit Schrauben.  
Artikelnummer 1006-60140 € 9,00

### Decksdurchführung RA105

Ideale Decksdurchführung für den Anschluss von PL-Steckern, daher universell für RG-58 und RG-213 Koaxkabel einsetzbar. Lieferumfang: Kabeltülle, Decksdurchführung und 1 x PL-Stecker für RG-58 Kabel.  
Artikelnummer 1006-60105 € 39,00

### Kabeltülle RA138

PVC-Kabeltülle, zum Schutz der Steckverbindungen, Farbe blau.  
Artikelnummer 1006-60138 € 8,00

### N-Stecker RG-58

N-Stecker für RG-58 Koaxkabel, zum Löteten.  
Artikelnummer 1006-90058 € 6,60

### PL-Stecker RG-213

PL-Stecker für RG-213 Koaxkabel, zum Löteten.  
Artikelnummer 1006-92213 € 6,00

### PL-Verbinder RA133

Verbinder zur lötfreien Verbindung von zwei Koaxkabeln mit PL-Stecker.  
Artikelnummer 1006-92258 € 13,00

### PL-Stecker RG-58 RA132SL

PL-Stecker für RG-58 Koaxkabel, Montage des Kabels ohne Löteten.  
Artikelnummer 1006-60130 € 22,00

### PL-Stecker RG-58 RA132

PL-Stecker für RG-58 Koaxkabel, zum Löteten.  
Artikelnummer 1006-92058 € 13,00

Wie RA132 GOLD, jedoch vergoldet  
Artikelnummer 1006-60132 € 17,00

### Koaxkabel RG-58

Koaxkabel RG-58, geeignet als Antennenkabel bis zu einer Länge von ca. 8 m, Preis pro Meter.  
Artikelnummer 1006-91059 € 3,00

### Koaxkabel HIGHFLEXX 7

Koaxkabel highflexx 7, 50 Ohm, von DC bis 6 GHz, verlustarmes Antennenkabel, speziell für Kabellängen ab 8 m, Preis pro Meter.  
Artikelnummer 1007-70101 € 4,00

### Erdungsplatte RA202

Ideal für Wetterempfänger, 12,7 cm Durchmesser, Oberfläche entspricht ca. 1,7 m<sup>2</sup>, Gewicht 0,6 kg.  
Artikelnummer 1065-60202 € 229,00

### Erdungsplatte RA205

Ideal für SSB-Anlagen, Sie benötigen 2 Stück, 30,5 cm x 7,6 cm, Oberfläche entspricht ca. 3,45 m<sup>2</sup>, Gewicht 1,65 kg.  
Artikelnummer 1065-60205 € 399,00



**4-Wege-Kippfuß RA135**  
4-Wege-Kippfuß aus Nylon, mit Knopf zum Verstellen. Leichte Ausführung, nur für kürzere Antennen oder GPS-Antennen geeignet.  
Artikelnummer 1006-60135 € 27,00



**4-Wege-Kippfuß RA115**  
4-Wege-Kippfuß aus Nylon mit Hebel zum Verstellen. Leichte Ausführung, nur für kürzere Antennen oder GPS-Antennen geeignet.  
Artikelnummer 1006-60115 € 29,00



**4-Wege-Kippfuß RA116SS**  
4-Wege-Kippfuß aus Edelstahl, verchromt, mit Hebel zum Verstellen.  
Artikelnummer 1006-60117 € 139,00



**4-Wege-Kippfuß RA166/00**  
4-Wege-Kippfuß aus Edelstahl, mit Hebel zum Verstellen.  
Artikelnummer 1006-60166 € 105,00

*Alle Relingshalterungen sind für einen Rohrdurchmesser von 22 mm und 25 mm, die Halterung RA175 eignet sich auch für Rohrdurchmesser von 30 mm.*



**Relingshalterung RA145**  
Relingshalterung aus Nylon, speziell für GPS-Antennen mit 1" Gewinde.  
Artikelnummer 1006-60145 € 24,00



**Relingshalterung RA175**  
Relingshalterung aus Nylon, nur für GPS-Antennen mit 1" Gewinde.  
Artikelnummer 1006-61175 € 16,00



**2-Wege-Relingshalterung RA134**  
2-Wege-Relingshalterung aus Nylon, mit Knopf zum Verstellen. Leichte Ausführung, nur für kürzere Antennen oder GPS-Antennen geeignet.  
Artikelnummer 1006-60134 € 34,00



**Relingshalterung RA125**  
Aus Nylon mit Hebel zum Verstellen.  
Artikelnummer 1006-60125 € 39,00



**Relingshalterung RA165**  
Aus Edelstahl, mit Hebel zum Verstellen.  
Artikelnummer 1006-60165 € 105,00



**Starlink Antennenadapter ITM003SL**  
Aus Edelstahl, 1 x 14" Innengewinde.  
Artikelnummer 1006-60207 € 89,00



**Standfuß V9174**  
Material Edelstahl, mit 1" Gewinde, 14 Gewindegängen, für alle Antennen mit 1" Gewinde und 14 Gewindegängen.  
Artikelnummer 1006-60174 € 57,00



**Standfuß V9175**  
Aus Nylon, 10 cm, nur für GPS-Antennen  
Artikelnummer 1006-60175 € 13,00



**Standfuß V9177**  
Aus Edelstahl, 4 cm, für Antennen mit 1" Gewinde und 14 Gewindegängen  
Artikelnummer 1006-60177 € 43,00



**Masthalterung V9173**  
Masthalterung aus Edelstahl für alle Antennen mit 1" Gewinde und 14 Gewindegängen, Gewicht 330 g.  
Artikelnummer 1006-60173 € 119,00



**Masthalterung V9176**  
Masthalterung aus Edelstahl für alle Antennen mit 1" Gewinde und 14 Gewindegängen, Länge 20 cm.  
Artikelnummer 1006-60176 € 49,00



**Masthalterung RA106Bracket**  
Masthalterung aus Aluminium, weiß beschichtet, für alle GLOMEX-Segelbootantennen.  
Artikelnummer 1006-60994 € 34,00



**Relingshalterung V9171**  
Relingshalterung aus Edelstahl für vertikale oder horizontale Montage, für 30 mm - 80 mm, 1" Gewinde und 14 Gewindegängen.  
Artikelnummer 1006-60171 € 139,00



**Windex RA179**  
Windex für die GLOMEX Modelle RA109SLS, RA106GRP, RA106SLS-FME und RA106GRPFME. Auch ohne Antenne montierbar. Diese Windex eignet sich auch für Antennen anderer Hersteller zur nachträglichen Installation.  
Lieferumfang komplett mit Installationsmaterial.  
Artikelnummer 1006-60179 € 49,00

**Natürlich liefern wir Ihnen auch andere Stecker, Verbinder und Kabel, die Sie benötigen, um bei uns gekaufte Produkte anzuschließen bzw. mit anderen Geräten zu verbinden.**

### Adapter N280F

Adapter für Antennen mit 1" Überwurfmutter, mit 6 m Kabel und PL-Stecker. Zum Anpassen an Antennenhalterungen mit 1" x 14 Gewindegängen. Passend zur UKW-Antenne CX 4. Material: Messing verchromt.

Artikelnummer 1006-49280 € 63,00



### Adapter N280-01F

Adapter für Antennen mit 3/4" Außengewinde, zum Anpassen an Antennenfüße mit 1" Gewinde und 14 Gewindegängen. Material: Messing verchromt. Der Adapter kann anstelle der Überwurfmutter bei den AC Antennas-Antennen eingesetzt werden.

Artikelnummer 1006-49281 € 29,00



### Adapter N280-03F

Wie N280F, jedoch ohne Kabel und Stecker.

Artikelnummer 1006-49283 € 49,00



### Überwurfmutter N240F

1" Überwurfmutter, Messing verchromt, für die meisten Antennen von AC Antennas.

Artikelnummer 1006-49240 € 15,00

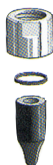

### Masthalterung N162F

Masthalterung aus Edelstahl, z. B. für die CX 4. Lieferumfang mit Mutter zur Befestigung der Antenne an der Masthalterung.

Artikelnummer 1006-49162 € 22,00



### Standfuß N255F

Kurzer Standfuß aus Nylon mit 1" Gewinde und 14 Gewindegängen. Idealer Standfuß für GPS-Antennen.

Artikelnummer 1006-49255 € 5,00



### Standfuß E179F

Standfuß aus Messing verchromt, 100 mm, mit 1" Rohrgewinde, für alle Antennen mit Überwurfmutter N240F.

Artikelnummer 1006-49179 € 61,00



### Universalhalterung N157F

Halterung zur Montage an Rohren mit einem Durchmesser von 20 mm - 26 mm, Edelstahl (inkl. K205F). Für Antennen mit Außengewinde.

Artikelnummer 1006-49157 € 44,00



### Universalhalterung N158F

Halterung zur Montage an Rohren mit einem Durchmesser von 20 mm - 26 mm, Edelstahl (inkl. N295F). Für Antennen mit Innengewinde.

Artikelnummer 1006-49158 € 53,00

### 4-Wege-Kippfuß N285F

4-Wege-Kippfuß aus verchromtem Messing, mit 1" Gewinde und 14 Gewindegängen.

Artikelnummer 1006-49285 € 127,00

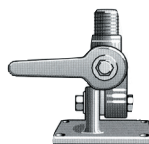

### Antennenverlängerung RA103/15

Edelstahl, 15 cm Länge, ideal für GPS-, TV- und D-Netz-Antennen.

Artikelnummer 1006-60103 € 79,00



### Antennenverlängerung RA103/30

Edelstahl, 30 cm Länge, ideal für GPS-, TV-Antennen und D-Netz-Antennen.

Artikelnummer 1006-60104 € 109,00



### Antennenverlängerung RA103/60

Edelstahl, 60 cm Länge, ideal für GPS-, TV-Antennen und D-Netz-Antennen.

Artikelnummer 1006-60109 € 159,00



### Antennenverlängerung RA149

GFK, 120 cm Länge.

Artikelnummer 1006-60149 € 159,00



### GPS-Antenne

Passive GNSS-Antenne für GPS, Galileo, BeiDou, Glonass und Egnos. Z. B. zum Anschluss an AIS-Transponder etc. Die Spannungsversorgung beträgt 2,5 V - 24 V DC. Der Anschluss erfolgt über einen FME-Stecker (im Lieferumfang). Die Abmessungen betragen 48 x 55 mm, bzw. 15 mm über Deck.

Artikelnummer 1055-80910 € 114,00

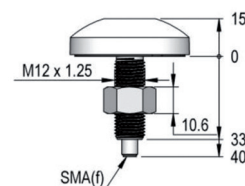
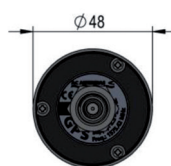



## UKW-See- und Binnenfunkantennen für Motor- und Segelboote

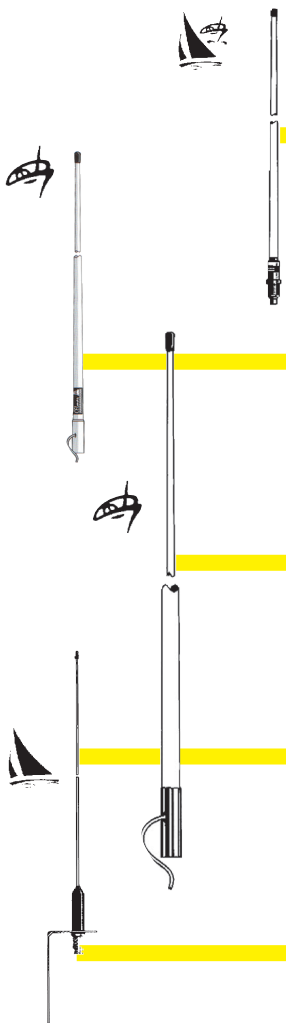

### UKW-Antenne CX 4

Universell einsetzbare, robuste Antenne aus weißem Glasfiber, Gewicht 0,5 kg, 1,2 m Länge, 3 dB Gewinn. Mit 1" Überwurfmutter (N240F). Bei der Montage mit den Halterungen auf S. 12 muss der Adapter N280F oder N280-01F verwendet werden. Der Anschluss des Antennenkabels erfolgt mit PL-Stecker, daher ist diese Antenne der ideale Ersatz für die alte Antenne.  
 Artikelnummer 1001-53000 € 129,00

### UKW-Antenne CELmar2-1

Robuste Antenne im Superfinish. Gewicht 0,3 kg, 1,0 m Länge, 3 dB Gewinn und 6 m RG-58 Kabel. Der Antennenfuß mit 1" Gewinde und 14 Gewindegängen passt auf alle gängigen Antennenhalterungen. Die Antenne für Eigner, die Wert auf Qualität legen.  
 Artikelnummer 1001-53210 € 83,00

### UKW-Antenne CELmar3-1

Robuste Antenne im Superfinish. Gewicht 0,75 kg, 2,7 m Länge, 6 dB Gewinn und 6 m RG-58 Kabel. Der verchromte Messingfuß mit 1" Gewinde und 14 Gewindegängen passt auf alle gängigen Antennenhalterungen. Die Antenne für Eigner, die Wert auf Qualität legen.  
 Artikelnummer 1001-53300 € 146,00

### UKW-Antenne CELmar0-1

Preiswerte, leistungsstarke Antenne für Segelboote. Gewicht: nur 0,36 kg, 1 m Länge. Mit Masthalterung aus Edelstahl. 3 dB Gewinn. Anschluss des Antennenkabels mit PL-Stecker, daher eine ideale Ersatzantenne, egal ob Sie RG-58 oder RG-213 Kabel verlegt haben.  
 Artikelnummer 1002-53100 € 80,00

### UKW-Antenne CELmar0-11

Wie CELmar0, jedoch mit 20 m Antennenkabel RG-58 und PL-Stecker.  
 Artikelnummer 1002-53110 € 115,00

Alle UKW-Seefunkantennen von AC Antennas können auch für AIS-Empfänger oder AIS-Transponder eingesetzt werden.

## Multiband-Antennen

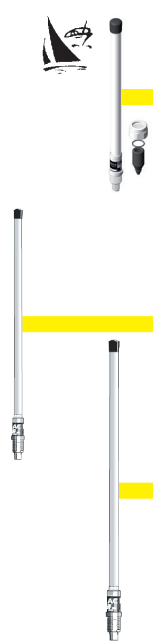

### 4GMultiband

Stabile und qualitativ sehr hochwertige 4G-Multiband-Antenne. Der Frequenzbereich reicht von 806 - 960 MHz und von 1.710 - 2.690 MHz, daher ideal für 3G/4G (LTE)/CDMA/UMTS/DECT/WLAN und GSM 850/900/1.800/1.900. Gesamtlänge 44 cm, Gewicht 0,28 kg, 3 dB, mit 1" Überwurfmutter N240F.  
 Artikelnummer 1004-10010 € 149,00

### UMTS CEL21

Eine Antenne speziell für **UMTS**, aus weißem Glasfiber mit einem Frequenzbereich von 1.920 - 2.170 MHz. Gesamtlänge 64 cm, Gewicht 0,4 kg, mit N240F Überwurfmutter.  
 Artikelnummer 1004-49021 € 166,00

### WIFI CEL24

Eine Antenne speziell für **WIFI**, aus weißem Glasfiber mit einem Frequenzbereich von 2.310-2.485 MHz. Gesamtlänge 90 cm, Gewicht 0,6 kg, mit N240F Überwurfmutter.  
 Artikelnummer 1004-49024 € 269,00

[Antennen von AC Antennas für viele Frequenzbereiche finden Sie mit einem ausführlichen Datenblatt auf der Webseite von AC Antennas](#)



## ZigBoat™

ZigBoat™ ist eine Entwicklung von GLOMEX - ein einzigartiges und einfach zu bedienendes Alarm- und Kontrollsystem. Die Anforderungen an das System waren einfach:

- Datenübertragung über WIFI
- Einfache und kabellose Installation
- Keine monatlichen Kosten für eine Cloud\*

Herausgekommen ist ZigBoat™. Die Übertragung zwischen den einzelnen Sensoren, Gebern und Kontakten erfolgt über WIFI und mit der kabellosen ZigBee® Technologie. Die meisten Geber sind batteriebetrieben (von Eigner selbst zu wechseln). Die Lebensdauer der Batterie beträgt teilweise bis zu 3 Jahre. ZigBoat™ wird nach der Installation mit der einfach zu bedienenden und kostenlosen App konfiguriert. Das System selbst kann jederzeit mit beliebig vielen Gebern erweitert werden. Durch die Mesh-Netzwerk-Topologie ist das Netz sehr ausfallsicher, d. h. beim Ausfall eines Gerätes oder einer Verbindung ist durch Umleitung die Datenkommunikation weiterhin möglich. Es ist außerdem ein sehr leistungsfähiges Netzwerk mit einer guten Lastverteilung.

Das Gateway (siehe Abbildung) ist das Herzstück der Anlage. Über das Gateway laufen alle Geber und Sensoren. Letztendlich verbindet man sich nur mit dem Gateway und kann alle Informationen abrufen.

Abmessungen Gateway: 102 x 102 x 28 mm  
 Frequenz ZigBee: 2,4 GHz  
 WLAN: 2,4 GHz - 802.11 b/g/n (Access Point und/oder Station)  
 Spannungsversorgung: 12 V DC / 24 V DC  
 Stromaufnahme: Max. 800 mA @ 12 V DC  
 Anschlüsse: 1 x 10/100 Mbps Ethernet, 1 x USB

**ZigBoat Starterkit BASIC ZB101**, bestehend aus Gateway, Batteriesensor, Wassersensor und Türkontakt.

1010-00101 € 929,00

**ZigBoat Starterkit 4G ZB104G**, bestehend aus Gateway, Batteriesensor, Wassersensor und ZigBoat 4G Link (ohne SIM-Karte\*)

1010-00102 € 1.029,00

**Gateway ZB100 (für ZigBoat™)**

1010-00211 € 549,00

**ZigBoat 4G Link ZB212, für ZigBoat, +12/+24 V DC, inkl.**

Spannungs- und Netzkabel (ohne SIM-Karte\*)

1010-00218 € 319,00

**Rauchmelder ZB204**

1010-00204 € 165,00

**Bewegungsmelder ZB206**

1010-00206 € 165,00

**Smart Plug ZB207, Adapter für 220 V Steckdose**

1010-00207 € 165,00

**Batteriesensor ZB201 (12 V / 24 V DC löst bei 11,6 V / 23,1 V aus)**

1010-00214 € 165,00

\* Kosten entstehen für den Einsatz der SIM-Karte (nicht im Lieferumfang)

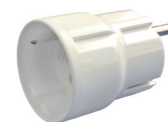

**Wassersensor ZB202**

1010-00215

€ 165,00

**Temperatursensor ZB203**

1010-00209

€ 165,00

**Türkontakt ZB205**

1010-00216

€ 139,00

**Landanschlusssensor ZB209**

1010-00212

€ 239,00

**GPS-Antenne ZB211 (Geofencing, Ankerwache)**

1010-00217

€ 289,00

**Und so einfach geht es:**

- Installieren Sie die App auf Ihrem Smartphone.
- Schließen Sie das Gateway an. Verbinden Sie das Gateway über WIFI mit Ihrem Smartphone und registrieren Sie das Gateway in der App.
- Registrieren Sie Ihr Zubehör in der App und installieren Sie dies (keine Verkabelung notwendig).
- Stecken Sie eine SIM-Karte in das GSM-Modem 4G Link, registrieren Sie diesen im Gateway.
- Geben Sie nun in der App ein, wann welche Telefonnummern verständigt werden sollen (z. B. beim Auslösen des Landanschlusssensors soll der Hafemeister und bei Einbruch sollen Sie verständigt werden).

**Weitere Informationen oder Komponenten finden Sie auf unserer Webseite [www.nordwest-funk.eu](http://www.nordwest-funk.eu).**

## 3Lenzz Radarreflektor

Die Technik des Radarreflektors von 3Lenzz kommt aus der Militärtechnologie. Sie wurde konsequent für die Sportschiffahrt umgesetzt und nun können die Radarreflektoren zu einem günstigen Preis angeboten werden. Luneberg-Linsen werden bereits viele Jahre beim Militär, bei der Luftwaffe und der Marine als Radarreflektoren eingesetzt. Auch bei dem Radarreflektor von 3Lenzz wird diese Technologie eingesetzt. Dadurch kann der Radarreflektor mit dieser außergewöhnlichen Leistung produziert werden. Der Radarreflektor von 3Lenzz ist deshalb der modernste passive Radarreflektoren auf dem Markt.

Der 3Lenzz Radarreflektor übertrifft daher die Leistung vieler kommerziell genutzter passiver Radarreflektoren.

Der 3Lenzz Radarreflektor ist in einem widerstandsfähigen ABS-Gehäuse untergebracht. Farbe grau, Abmessungen 30 x 30 x 15 cm, Gewicht ca. 2,5 kg, RCS 2-4 m<sup>2</sup> auf 330°.

Lieferumfang: Radarreflektor und 2 Masthalterungen.

### 3Lenzz Radarreflektor

1058-93000

€ 389,00

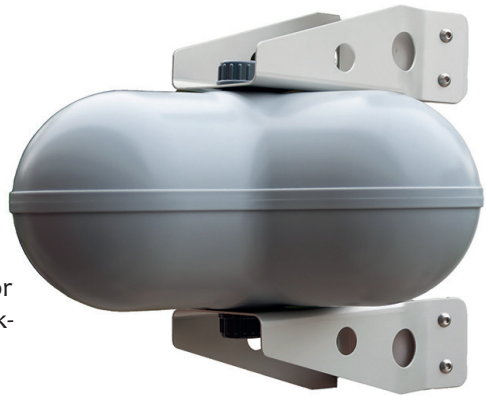

## MEMBRALOOP - Flexibler Wasserfilter

Membraloop ist eine innovative, universell einsetzbare, vormontierte und äußerst flexible Ultrafiltrationseinheit für die Wasser- und Trinkwasseraufbereitung. Membraloop enthält die patentierte C-MEM™ Membran mit einem mittleren Porendurchmesser von rund 0,020 Mikrometer. Diese entfernt partikuläre Trübstoffe und Bakterien bis zu 99,999%. Sie kann direkt an Leitungswasser, Brunnen, Quellen oder andere geeignete Rohwasserquellen angeschlossen werden.

Das Modul besteht aus einem hoch flexiblen Schlauch mit integrierten Ultrafiltrationsmembranen. Zur Trinkwasserproduktion muss es lediglich zwischen Druckerhöhungspumpe und Verbrauchern angeschlossen werden. Durch die Flexibilität des Schlauches ist ein Einbau auch bei beengten Platzverhältnissen möglich. Das zu behandelnde Wasser fließt mittels Vordruckes aus der Pumpe in das Modul und wird durch die Membranfasern im Schlauch gereinigt. Pro Modul können pro Minute 15 l Trinkwasser gewonnen werden (Druck-, Temperatur- und Rohwasserabhängig). Membraloop benötigt keine elektrische Energie und funktioniert allein durch Vordruck der bestehenden Druckerhöhungspumpe (bis 5 bar).



- Aufbereitungsleistung bis zu 15 l/min (abhängig von Druck, Temperatur und Rohwasserzusammensetzung)
- C-MEM™ Membran mit einer mittlerem Porendurchmesser von rund 0,020 Mikrometer (50x kleiner als Legionellen)
- Flexible Filtereinheit mit Biegeradius < 100 mm
- Dichtheitsprüfung der Einheit gemäß ASTM D 6908:2006; Standard Practice for Integrity Testing of Water Filtration Membrane Systems
- Membran und verwendete Materialien entsprechen der europäischen Verordnung EU Nr. 10/2011 und Nr. 1935/2004 für die Verwendung für Trinkwasser

**MEMBRALOOP**, flexibler Wasserfilter für Yachten, Wohnmobile, Camping

1087-10000

€ 495,00

[Datenblatt Membraloop](#)

[Bedienungs- und Installationsanleitung](#)

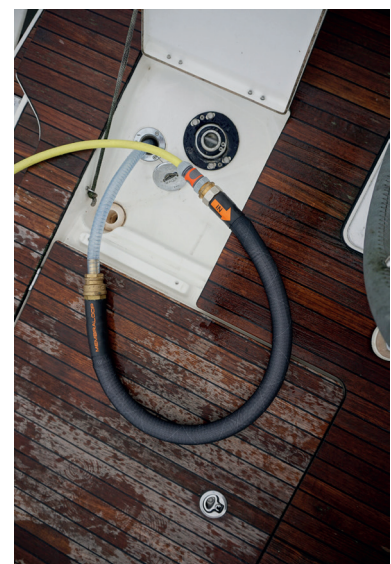



## Ocean Signal - die Sicherheits-Spezialisten

Ocean Signal wurde vor 15 Jahren gegründet und ist bereits einer der führenden Entwickler und Hersteller von EPIRBs, SARTs, PLBs, Funkgeräten und AIS-Transpondern. Ocean Signal gehört, wie ACR auch, zwischenzeitlich zur Drew-Marine-Gruppe. Der Firmensitz von Ocean Signal befindet sich im Südosten von England, in Langstone.



Ocean Signal stellt Produkte für die Sport- und Berufsschifffahrt, für das Militär sowie für den Einsatz an Land her. Alle Produkte von Ocean Signal sind auf einem aktuellen Stand und werden ständig verbessert bzw. neue Produkte werden entwickelt.



### Wie arbeiten EPIRBs und PLBs?

Eine Seenotfunkboje (EPIRB - Emergency Position Indicating Radio Beacon) oder eine personenbezogene Notfunkboje (PLB - Personal Locator Beacon) wird im Notfall zur Alarmierung von Such- und Rettungsteams eingesetzt. Dabei werden codierte Signale auf der Notfall-Frequenz von 406 MHz gesendet. Die Meldung wird über Satellit zur Bodenstation und von dort zum nächsten Rettungs-Koordinationszentrum gesendet.

Die 406 MHz EPIRBs und PLBs arbeiten mit dem weltweit funktionierenden COSPAS-SARSAT Satellitensystem. Das System hat eine typische Alarmierungszeit von 45 Minuten, abhängig davon, wann die Satelliten am Horizont sichtbar sind.

Mit einer **EPIRB** oder **PLB ohne GPS** kann Ihre Position über Satellit in einem Radius von ca. 5 Kilometer ermittelt werden. Die codierte Meldung enthält bei EPIRBs unter anderem den Schiffsnamen, bei personenbezogenen PLBs den Namen des Besitzers, und kann damit genau zugeordnet werden.

Eine **EPIRB** oder **PLB mit integriertem GPS** hat eine typische Alarmierungszeit von ca. 3 Minuten. Die Positionsgenauigkeit, die von den Geräten übermittelt wird, ist besser als 50 m. Sobald der Notsender aktiviert wird, wird auch die GPS-Position in der Alarmmeldung mit ausgesendet. Das Einbinden der Positionsdaten in die Alarmmeldung beseitigt das Problem der ungenauen Positionsbestimmung über geostationäre Satelliten. Dies verkürzt meistens die Zeit, die Rettungsmannschaften benötigen, um direkt vor Ort zu sein.

EPIRBs und PLBs mit **integriertem GPS** erhöhen die Rettungsmöglichkeiten im Vergleich zu herkömmlichen Notfunkbojen.

Die EPIRBs von Ocean Signal sind auch mit dem **neuen MEOSAR System** kompatibel. Der Vorteil des neuen Systems ist, dass die Alarmierung schneller erfolgt, da bis zu 72 Satelliten einbezogen werden. Außerdem verfügen die GPS-Versionen über einen 66-Kanal GPS-Empfänger.

Alle EPIRBs und PLBs verfügen über einen zweiten Notsender. Dieser sendet auf der Frequenz 121,5 MHz und ist nur zum Anpeilen notwendig. Wenn Rettungsmannschaften näher kommen, können diese das Signal direkt anpeilen.

Seit der Einführung des COSPAS-SARSAT-Systems 1982 wurden durch Auslösung des Alarmsignals und der Entsendung von Rettungsmannschaften über 51.512 Personen in 15.563 Notsituationen gerettet (Dez. 2019). Weltweit, egal für welche Nationen oder Menschen, unterstützt COSPAS-SARSAT durch die Bereitstellung von genauen, zeitnahen und zuverlässigen Alarm- und Positionsmeldungen Such- und Rettungsteams.

Die Produkte von Ocean Signal sind nicht nur für den Einsatz auf Schiffen geeignet. Die **rescueME PLB1** kann, bei personenbezogener Programmierung, auch an Land eingesetzt werden, z. B. beim Bergsteigen. Auch das LED-Signalmittel **rescueME EDF1** eignet sich hervorragend für den Einsatz an Land.

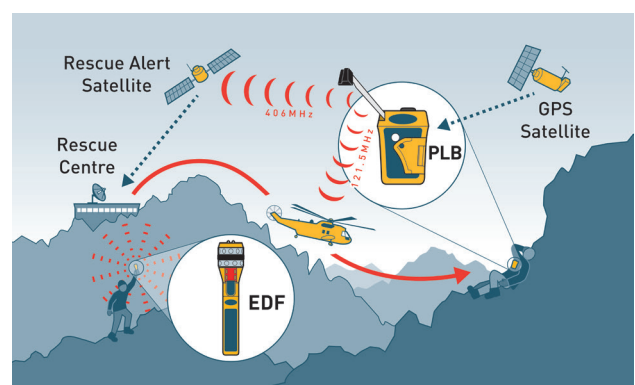



**rescueME EDF1**

Die **rescueME EDF1** ist das weltweit kompakteste elektronische LED-Signalmittel.

- Fortschrittliche LED-Technologie, sichere Bedienung
- Kompakt, leicht und robust
- Ausgezeichnete 360° Abstrahlung (Azimuth)
- 40 % (typ) kleiner\*
- Sehr gut sichtbar für SAR Flugzeuge und Hubschrauber
- Konstante Helligkeit während der Batterie-Lebensdauer
- Durch den Anwender austauschbare Batterie
- Bis zu 7 Seemeilen sichtbar
- Bis zu 6 Stunden Betriebszeit
- Bis zu 10 m wasserdicht
- Funktion zum Testen der Batterie

\* Im Vergleich zu anderen elektronischen LED-Signalmitteln für den Einsatz im maritimen Bereich (Stand 01/15).

Das elektronische LED-Signalmittel **rescueME EDF1** von Ocean Signal garantiert dem Anwender im Notfall eine sichere und langlebige Lösung für Sichtbarkeit bei Dunkelheit.

Das einzigartige Design der Linsen in Verbindung mit modernster LED- und hocheffizienter Schaltungstechnik sorgen für eine konstante Lichtleistung während der gesamten Batterie-Lebensdauer. Die Batterie kann vom Anwender ausgewechselt werden.

Das Licht wird rundum (360°) in einem Winkel von mehr als 30° ausgestrahlt und bietet mehr als 6 x mehr Lichtabdeckung als andere elektronische LED-Signalmittel\*. Das Licht wird auch nach oben abgestrahlt und ist deshalb auch aus der Luft gut sichtbar.

Im Gegensatz zur herkömmlichen Nutzung von pyrotechnischen Signalmitteln (z. B. Handfackeln) kann die **rescueME EDF1** mehrmals in jedem der vier Betriebsarten eingesetzt werden.

Die Sichtbarkeit bleibt dabei über einen längeren Zeitraum, im Gegensatz zu pyrotechnischen Signalfackeln, erhalten. Das LED-Signalmittel ist einfach zu lagern und sicher zu betreiben. Bei der Entsorgung gibt es auch keine Probleme.

Durch die kompakte und robuste Bauform ist das LED-Signalmittel **rescueME EDF1** von Ocean Signal das perfekte Sicherheitsprodukt für ein Grab Bag, eine Rettungsinsel oder einen Rucksack.

**Technische Daten:**

- Batterie-Laufzeit: > 6 Stunden bei -20° C
- Arbeitstemperatur: -20° C - +55° C
- Gewicht: 155 g
- Abmessungen: 187 mm x 42 mm (H x Ø)
- Wasserdicht: Bis zu 10 m @ 20°

**rescueME EDF1**

Art.-Nr. 1060-20019 € 175,00

**Ersatzbatterie LB10F für rescueME EDF1**

Art.-Nr. 1060-20023 € 42,00

[Sicherheitsdatenblatt LB10F Batterie](#)

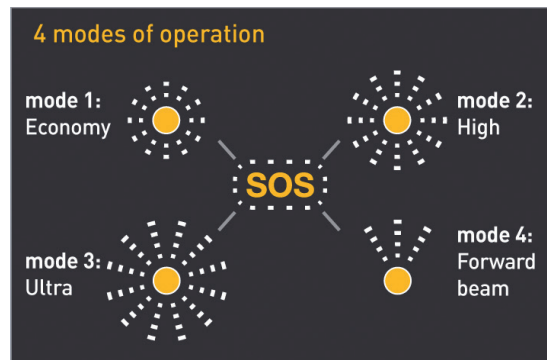

4 Betriebsarten



Sichere Handhabung

**rescueME EPIRB**

Die **rescueME EPIRB** ist die weltweit kompakteste EPIRB.

- 5 Jahre Garantie\*
- 10 Jahre Batterie-Lebensdauer
- 66-Kanal GPS-Empfänger
- Versenkbare Antenne
- Wandhalterung
- Auslösung manuell oder bei Wasserkontakt.



\* Unterliegt den Ocean Signal Garantiebestimmungen.

Um eine maximale Überlebenschance zu sichern, bietet die **rescueME EPIRB** im Notfall mehrere Möglichkeiten, um Ihren Standort zu übertragen bzw. erkenntlich zu machen:

Die **rescueME EPIRB** bietet eine Batterie-Lebensdauer von 10 Jahren. Die handliche EPIRB kann überall verstaut werden und wird mit einer Wandhalterung geliefert.

Eine Abdeckung über dem Auslöser verhindert ein unbeabsichtigtes Aktivieren. Im Notfall kann die **rescueME EPIRB** jedoch mit einer Hand aktiviert werden.

Die **rescueME EPIRB** hat auch zwei LED-Blitzlichter mit hoher Intensität. So ist auch die Sichtbarkeit bei Dunkelheit gewährleistet. Die Antenne kann versenkt werden und ist dadurch optimal geschützt. Dies ist auch ideal zum Verstauen. Im Notfall kann die Antenne schnell herausgezogen werden.

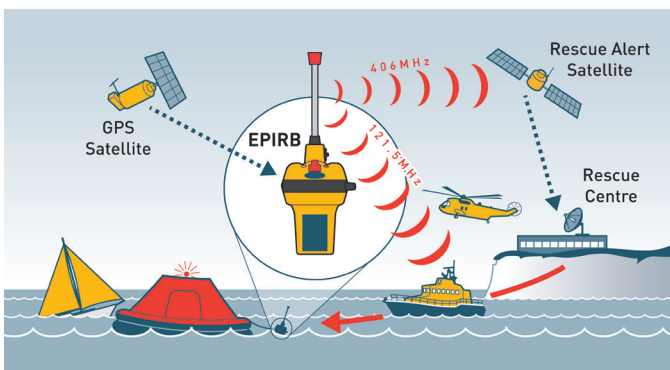

Die EPIRB ist ein wichtiges Sicherheitsprodukt für Sie und Ihr Boot. Eine Crew sollte nie ohne eine EPIRB auslaufen. Die **rescueME EPIRB** verfügt über einen integrierten GPS-Empfänger. Die daraus berechnete Position wird im Notfall mit einer eindeutigen ID gesendet und über Satellit zur Bodenstation weitergeleitet. Diese stellt alle Informationen den Rettungsdiensten bereit. So ist eine schnelle Rettung gewährleistet.

**RLS - Return Link Service**

Mit dem neuen Return Link Service (RLS) erhalten Sie auch ein optisches Feedback, dass Ihr Notruf empfangen wurde (nur die Modelle EPIRB2 und EPIRB3).

**NFC (Near Field Communication)**

Neu ist auch die Integration von NFC (Near Field Communication). So kann der Anwender mit einem NFC-kompatiblen Smartphone und der kostenlosen App alle Funktionen der EPIRB überprüfen (GPS-Test, Selbsttest, Wartungsintervalle, Leistung der EPIRB usw.).

(nur die Modelle EPIRB2 und EPIRB3).



Die Erstprogrammierung ist im Preis inbegriffen.

**Batterie LB8E für EPIRB1**

Art.-Nr. 1060-21608 € 159,00

**Batterie LB14E, für EPIRB3**

Art.-Nr. 1060-24031 € 159,00

**HRU für EPIRB1 PRO, EPIRB2 PRO und EPIRB3 PRO**

Art.-Nr. 1060-20021 € 119,00

**Einfache Aktivierung**

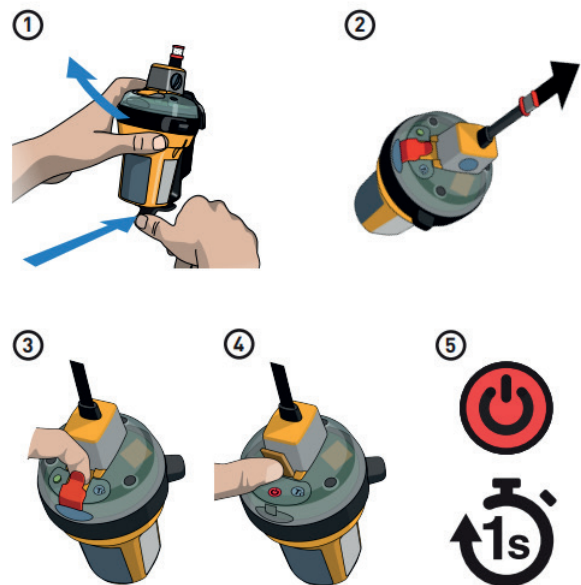

**PRO-Ausführung**







	EPIRB1	EPIRB2	EPIRB3
Batterielebensdauer	10 Jahre		
Batterie-Laufzeit	> 48 Stunden @-20° C		
GPS-Empfänger	66-Kanal	72-Kanal (GPS, Galileo, GLONASS)	
Antenne	versenkbar		
Wandhalterung	ja	ja	ja
AutoFloatFree Gehäuse (nach SOLAS-Vorschriften)	optional, PRO-Version		
Auslösung manuell	ja	ja	ja
Auslösung bei Wasserkontakt	ja	ja	ja
Frequenzen			
Satellit 406 MHz	ja	ja	ja
Homing Signal 121,5 kHz	ja	ja	ja
AIS 161.975/162.025MHz	nein	nein	ja
LED-Blitzlicht	ja	ja	ja
Infrarot LED Blitzlicht	nein	ja	ja
NFC	nein	ja	ja
RLS	nein	ja	ja
Arbeitstemperatur	-20° C - +55° C	-20° C - +55° C	-20° C - +55° C
Gewicht	422 g		
Abmessungen (H x Ø) (mit versenkter Antenne)	410 mm x 90/101 mm 178 mm x 90/101 mm		
Standards und Zulassungen	COSPAS SARSAT T.001/T.007, IEC61097-2, RTCM SC11000, IC RSS287		
Garantie*	5 Jahre		
Handbuch	<a href="#">EPIRB1 (englisch)</a> <a href="#">EPIRB1 PRO (deutsch)</a>	<a href="#">EPIRB2 (englisch)</a> <a href="#">EPIRB2 PRO (englisch)</a>	<a href="#">EPIRB3 (deutsch)</a> <a href="#">EPIRB3 PRO (deutsch)</a>
Kurzanleitung		<a href="#">EPIRB2 (englisch)</a> <a href="#">EPIRB2 PRO (englisch)</a>	<a href="#">EPIRB3 (englisch)</a> <a href="#">EPIRB3 PRO (englisch)</a>
Sicherheitsdatenblatt	<a href="#">LB8E Batterie</a>	<a href="#">LB14E Batterie</a>	<a href="#">LB14E Batterie</a>
	<a href="#">EPIRB1 Cospas Sarsat Certificate - TAC384</a>	<a href="#">EPIRB3 RLS Cospas Sarsat Certificate (TAC1377)</a>	<a href="#">EPIRB3 RLS Cospas Sarsat Certificate (TAC1362)</a>
	<a href="#">EPIRB1 Pro EU Declaration of Conformity (MED)</a>	<a href="#">EPIRB2 Pro EU Type Examination Certificate (MED)</a>	<a href="#">EPIRB3 Pro MED Module D QA Certificate</a>
	<b>Weitere Zertifikate finden Sie auf der Webseite von OceanSignal</b>		
Bezeichnung	rescueME EPIRB1	rescueME EPIRB2	rescueME EPIRB3
Artikelnummer	1060-20016	1060-20026	1060-20006
Preis	649,00 €	839,00 €	985,00 €
Bezeichnung	rescueME EPIRB1 PRO	rescueME EPIRB2 PRO	SafeSea EPIRB3 PRO
Artikelnummer	1060-20004	1060-20027	1060-20007
Preis	975,00 €	1.109,00 €	1.275,00 €

\* Unterliegt den Ocean Signal Garantiebestimmungen.



rescueME PLB1

Die kompakte **rescueMe PLB1** von Ocean Signal ist die weltweit kleinste PLB (Personal Locator Beacon).

- 30% (typ.) kleiner\*
- 7 Jahre Garantie\*\*
- 7 Jahre Batterie-Lebensdauer
- 66-Kanal GPS-Empfänger
- Keine Verträge bzw. weitere Kosten
- Wasserdicht bis zu 15 m
- Schnell ausziehbare Antenne
- **Optional:** Schwimmfähige Tasche\*\*\*

\* Im Vergleich zu anderen zugelassenen, vergleichbaren und verfügbaren Produkten (Stand 01/15).  
 \*\* Unterliegt den Ocean Signal Garantiebestimmungen.  
 \*\*\* Mit der Tasche wird gewährleistet, dass die PLB1 nicht untergeht.

Um eine maximale Überlebenschance zu sichern bietet die **rescueME PLB1** im Notfall drei Möglichkeiten um Ihren Standort zu übertragen bzw. erkenntlich zu machen:

- 406 MHz (Satellit)
- 121,5 kHz (Homing Signal)
- LED-Blitzlicht mit hoher Intensität (Homing)

Die **rescueMe PLB1** von Ocean Signal kann einfach an der Rettungsweste oder einem Gürtel befestigt werden, so dass sie jederzeit einsatzbereit ist. Die Antenne wird beim Einsatz einfach herausgezogen - einfacher kann es nicht sein.

Die **rescueMe PLB1** von Ocean Signal kann in den meisten Situationen mit nur einer Hand bedient werden. Eine Abdeckung schützt die Taste zur Aktivierung und verhindert eine versehentliche Auslösung.



Egal ob auf See oder an Land - die **rescueMe PLB1** von Ocean Signal gibt Ihnen die Sicherheit, dass weltweit Rettungsmannschaften mit einem Knopfdruck benachrichtigt werden können.

Nach der Aktivierung der **rescueMe PLB1** wird Ihre Position und eine eindeutige Kennung über Satellit an eine Bodenstation (RCC) gesendet. Das RCC wiederum verständigt die zuständigen Rettungsdienste über den Notfall und hält Sie auch über Ihre aktuelle Position auf dem Laufenden.

Die **rescueME PLB1** hat zusätzlich ein Homing-Signal auf 121,5 kHz, das von den Rettungskräften vor Ort zum Anpeilen verwendet wird. Das extrem helle LED-Blitzlicht stellt auch sicher, dass Sie bei Nacht gut gesehen werden.

**Technische Daten:**

Frequenzen:	406,040 MHz (Satellit)
	121,5 kHz (Homing-Signal)
Batterie-Laufzeit:	> 24 Stunden bei -20° C
Arbeitstemperatur:	-20° C - +55° C
Gewicht:	116 g
Abmessungen:	77 mm x 51 mm x 32,5 mm (H x B x T)
Standards und Zulassungen:	COSPAS SARSAT T.001/T.007, ETSI EN302 152, RTCM SC11010, NSS-PLB11, IC RSS287.

**rescueME PLB1**, inkl. Halterung für Gürtel/Rettungsweste  
 Die Erstprogrammierung ist im Preis inbegriffen.

Art.-Nr. 1060-20015	€ 419,00
---------------------	----------

**PLB1 schwimmfähige Tasche**

Art.-Nr. 1060-20017	€ 16,00
---------------------	---------

**Batterie LB7P**

Art.-Nr. 1060-21291	€ 79,00
---------------------	---------

Bei **Bestellungen** bitte angeben, ob die PLB als **personenbezogene PLB** mit englischer Programmierung oder mit Programmierung der **MMSI-Nummer** (auf Schiffen unter deutscher Flagge, bitte auch den Schiffsnamen angeben) geliefert werden soll. Die Erstprogrammierung ist beim Kauf im Preis inbegriffen. Eine personenbezogene Registrierung erfolgt derzeit nur in UK.

[Handbuch PLB1 \(englisch\)](#)

[Sicherheitsdatenblatt LB7P Batterie](#)

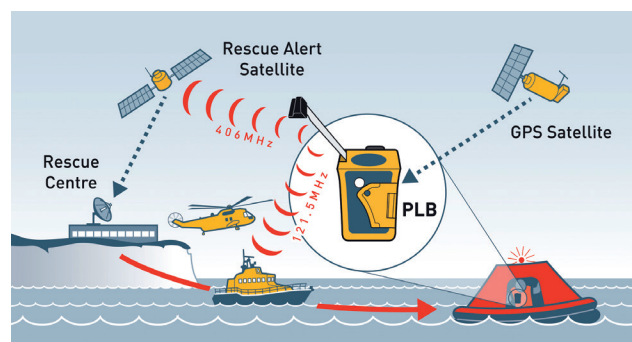





### rescueME PLB3

Die neue und kompakte **rescueMe PLB3** von Ocean Signal ist die weltweit erste PLB mit **AIS, RLS und AIS**.

- 5 Jahre Garantie\*
- 5 Jahre Batterie-Lebensdauer
- 72-Kanal GPS-Empfänger (GPS, Galileo & Glonass)
- **Mit AIS**
- **Mit RLS**
- **Mit NFC**
- Wasserdicht bis zu 15 m
- Schnell ausziehbare Antenne
- **Optional: Schwimmfähige Tasche\*\***

\* Unterliegt den Ocean Signal Garantiebestimmungen.  
 \*\* Mit der Tasche wird gewährleistet, dass die PLB3 nicht untergeht.

Um eine maximale Überlebenschance zu sichern, bietet die **rescueME PLB3** im Notfall vier Möglichkeiten, um Ihren Standort zu übertragen bzw. erkenntlich zu machen:

- 406 MHz (Satellit)
- 121,5 kHz (Homing Signal)
- AIS
- LED-Blitzlicht (weiß und infrarot) mit hoher Intensität

Die **rescueMe PLB3** von Ocean Signal kann einfach an der Rettungsweste oder einem Gürtel befestigt werden, so dass sie jederzeit einsatzbereit ist. Die Antenne wird beim Einsatz einfach herausgezogen - einfacher kann es nicht sein. Die **rescueMe PLB3** kann in den meisten Situationen mit nur einer Hand bedient werden. Eine Abdeckung schützt die Taste vor Aktivierung und verhindert eine versehentliche Auslösung.

**Neu ist auch die Integration von NFC (Near Field Communication).** So kann man mit einem NFC-kompatiblen Smartphone und der kostenlosen App alle Funktionen der PLB überprüfen (GPS-Test, Selbsttest, Wartungsintervalle, Leistung der PLB usw.).

Die PLB3 ist ein wichtiges Sicherheitsprodukt für Sie und Ihr Boot. Eine Crew sollte nie ohne eine PLB3 auslaufen. Die **rescueME PLB3** verfügt über einen integrierten 72-Kanal GPS-Empfänger für den Empfang von GPS, Galileo und Glonass. Die daraus berechnete Position wird im Notfall mit einer eindeutigen ID gesendet und über Satellit zur Bodenstation weitergeleitet. Diese stellt alle Informationen den Rettungsdiensten bereit. So ist eine schnelle Rettung gewährleistet. **Mit dem neuen Return Link Service (RLS) erhalten Sie auch ein optisches Feedback, dass Ihr Notruf empfangen wurde.**

Die **rescueME PLB3** hat zusätzlich ein Homing-Signal auf 121,5 kHz, das von den Rettungskräften vor Ort zum Anpeilen verwendet wird. Das extrem helle LED-Blitzlicht (weiß und infrarot) stellt auch sicher, dass Sie bei Nacht gut gesehen werden. Mit dem neuen AIS-Sender sind Sie auch für Schiffe, die sich in Ihrer Nähe befinden, immer gut sichtbar.

#### Technische Daten:

Frequenzen:	406,040 MHz (Satellit)
	121,5 kHz (Homing-Signal)
	AIS
Batterie-Laufzeit:	> 24 Stunden bei -20° C
Arbeitstemperatur:	-20° C - +55° C
Gewicht:	190 g
Abmessungen:	200 mm x 36 mm x 22 mm (H x B x T)
Standards und Zulassungen:	COSPAS SARSAT T.001/T.007, EU Radio Equipment Directive 2014/53/ EU.

**rescueME PLB3**, inkl. Halterung für Gürtel/Rettungsweste  
 Die Erstprogrammierung ist im Preis inbegriffen.

Art.-Nr. 1060-20014 € 689,00

#### PLB3 schwimmfähige Tasche

Art.-Nr. 1060-20024 € 17,00

#### Batterie LB7P

Art.-Nr. 1060-21291 € 79,00

Bei **Bestellungen** bitte angeben, ob die PLB als **personenbezogene PLB** mit englischer Programmierung oder mit Programmierung der **MMSI-Nummer** (auf Schiffen unter deutscher Flagge, bitte auch den Schiffsnamen angeben) geliefert werden soll. Die Erstprogrammierung ist beim Kauf im Preis inbegriffen. Eine personenbezogene Registrierung erfolgt derzeit nur in UK.

[Kurzanleitung PLB3](#)

[Handbuch PLB3 \(englisch\)](#)

[Sicherheitsdatenblatt LB7P Batterie](#)



rescueME MOB1

Der **rescueME MOB1** von Ocean Signal ist der kleinste AIS MOB-Sender.

- AIS (Automatisches Identifikations-System)
- Integrierter DSC-Sender (Digital Selectiv Call)\*
- Einfache Befestigung und automatische Aktivierung beim Auslösen der Rettungsweste
- 7 Jahre Batterie-Lebensdauer
- > 24 Stunden Betriebsdauer
- 5 Jahre Garantie\*\*
- 66-Kanal GPS-Empfänger

\* Der Einsatz und die Funktion von DSC unterliegt der Gesetzgebung des jeweiligen Landes.

\*\* Unterliegt den Ocean Signal Garantiebestimmungen.

Im Notfall bietet der **rescueME MOB1** zwei Arten der schnellen Kommunikation über Ihre aktuelle Position. Außerdem wird der Mann-über-Bord Alarm visuell dargestellt.

- Das AIS-Signal liefert die genaue Position auf AIS-kompatiblen Seekartenplottern, die sich in UKW-Reichweite des Senders befinden. Der „Mann-über-Bord“ # wird entsprechend angezeigt.
- Mit dem DSC-Signal wird der Alarm auf einem DSC-fähigen UKW-Funkgerät aktiviert.
- LED-Blitzlicht mit hoher Intensität.

Der **rescueME MOB1** kann an einer automatischen Rettungsweste integriert werden. Beim Auslösen der Rettungsweste wird dann der **rescueME MOB1** automatisch aktiviert. Der erste Alarm wird nach 15 Sekunden gesendet.

Durch das integrierte LED-Blitzlicht ist der „Mann-über-Bord“ auch bei Nacht gut sichtbar. Der **rescueME MOB1** ist mit den meisten auch sehr kompakten Automatik-Rettungswesten kompatibel. Bitte prüfen Sie dies vorab.

Bei einem „Mann-über-Bord“ besteht die beste Chance für eine schnelle Rettung durch die eigene Crew. Sie oder ihre Crew müssen sofort den Alarm empfangen. Während Rettungsmaßnahmen eingeleitet werden, muss die Position des MOB an Bord verfolgt werden können. Selbst bei ruhiger See verliert man eine über Bord gegangene Person sehr schnell aus den Augen.

Nach der Auslösung wird Ihr **rescueME MOB1** einen Alarm an alle AIS-Empfänger und AIS-kompatiblen Seekartenplotter in der Nähe übertragen. Die durch den integrierten GPS berechnete genaue Position wird an Ihr Schiff sowie an alle anderen Schiffe, die sich eventuell an der Rettung beteiligen können, gesendet (siehe Abbildung).

Zusätzlich kann der **rescueME MOB1** den DSC-Alarm auf Ihrem Schiff aktivieren. So werden Sie und Ihre Crew sofort auf den Alarm aufmerksam. Die Auslösung des DSC-Alarms erfolgt nur an dem Funkgerät, welches vorher in den **rescueME MOB1** programmiert wurde.

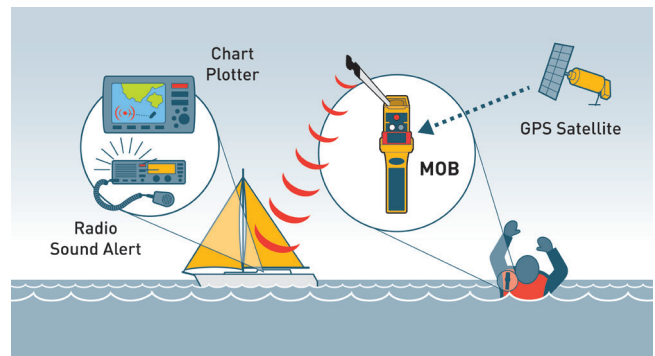

**Kompatibilität:** Viele moderne Seekartenplotter mit AIS und UKW-Funkanlagen mit DSC erfüllen die Standards, die erforderlich sind, um die MOB Alarmierung zu empfangen. Überprüfen Sie jedoch vorab die Kompatibilität der Geräte, speziell wenn Sie ältere Geräte einsetzen.

**Technische Daten:**

- Frequenzen: 161,975/162,025 (AIS)  
156,525 (DSC)
- Batterie-Laufzeit: > 24 Stunden bei -20° C
- Arbeitstemperatur: -20° C - +55° C
- Gewicht: 92 g
- Abmessungen: 134 mm x 38 mm x 27 mm (H x B x T)
- Standards und Zulassungen: RTCM SC11901, EN303 098-1

**rescueME MOB1**  
Art.-Nr. 1060-20018 € 399,00

**Batterie LB9M**  
Art.-Nr. 1060-21776 € 69,00

[Handbuch MOB1](#)

[Sicherheitsdatenblatt LB9M Batterie](#)



**Für den professionellen Einsatz!**

**M100/M100X MSLD**

Der **M100** bzw. **M100X** ist ein AIS Notsender - der lokale Link zur schnellen Rettung. Der **M100** bzw. **M100X** ist für den professionellen Einsatz vorgesehen und verfügt über einen AIS-Notsender sowie einen Sender auf 121,5 kHz (Homing-Signal).

- Automatische Aktivierung in der Rettungsweste oder im Überlebensanzug
- AIS-Übertragung zum Verfolgen der Position
- 121,5 kHz als Homing-Signal
- M100X ATEX & IECEx Zone 2 (für explosive Bereiche)
- Sendedauer über 12 Stunden
- 66-Kanal GPS-Empfänger
- 2 Jahre Garantie\*
- Einfache Montage

\* Unterliegt den Ocean Signal Garantiebestimmungen.

**Technische Daten:**

AIS Frequenz: 161,975 & 162,025 MHz  
 AIS Sendeleistung: 1 Watt  
 Arbeitstemperatur: -20° C - +55° C  
 Abmessungen: 132 mm x 53 mm x 28 mm (H x B x T)  
 Wasserdicht: Bis zu 10 m  
 Standards und Zulassungen: RTCM SC11901  
 EN303 098-2  
 EN302 961-2  
 Klassifizierung: Ex ic T4 Gc

**M100** AIS Notfallsender  
 Art.-Nr. 1060-20050 € 585,00

**M100X** AIS Notfallsender, ex-geschützt  
 Art.-Nr. 1060-20055 € 879,00



**AIS Alarm**

Mit dem **AIS Alarm** von wird sichergestellt, dass unverzüglich jede AIS MOB oder AIS SART Aktivierung einen akustischen Alarm auslöst. Durch das einfache Design, das kompakte Gehäuse und durch den NMEA-0183 Anschluss kann der **AIS Alarm** schnell an ein bestehendes NMEA-0183-Netzwerk oder an einen AIS-Empfänger angeschlossen werden.

Mit dem **AIS Alarm** können bis zu 30 MMSI-Nummern von AIS SARTs bzw. AIS MOBs gespeichert werden. So kann ein Alarm genau zugeordnet werden. Der **AIS Alarm** von Ocean Signal kann mit der kostenlosen Software ([www.oceansignal.com](http://www.oceansignal.com)) programmiert werden. Durch das interne Relais kann der **AIS Alarm** an eine externe Sirene oder an der Zündung des Motors zur automatischen Abschaltung angeschlossen werden.

Der **AIS Alarm** von Ocean Signal ist wasserdicht und kann im Außenbereich montiert werden. Die Stromversorgung beträgt 12 V (10,8 V - 15,6 V DC). Die Programmierung wird über das USB-Kabel vorgenommen.

- Einbau- oder Bügelmontage
- Wasserdicht (für Außenmontage)
- Programmierbar (max. 30 MMSI-Nummern)
- NMEA-0183 Eingang (38.400 Baud)
- Spannungs- und USB-Kabel im Lieferumfang
- Erkennt AIS SART und AIS MOB Geräte
- Unterschiedliche Töne zur Erkennung der gespeicherten Geräte
- Auslösung für alle empfangenen oder nur für spezielle Alarme
- NMEA-Ein- und Ausgang für einfache Installation
- Lautstärke Alarm: 87 dB in 1 m Entfernung

**AIS Alarm**  
 Art.-Nr. 1071-00500 € 289,00

[Handbuch AIS Alarm \(englisch\)](#)





## SafeSea S100 SART

Der **SafeSea S100 SART** ist ein X-Band Radar-Transponder, der den IMO SOLAS Normen entspricht.

- Lange Batterie-Lebensdauer
- 12 Stunden Funktion nach 96 Stunden Standby
- Durch den Anwender austauschbare Batterie
- Batterie ist für den Transport als „nicht gefährlich“ eingestuft
- Kompakte Bauform - kann gut in einem Notfallkanister untergebracht werden
- Lieferumfang mit Teleskopmast und Halterung
- Intuitive Bedienung
- 5 Jahre Batterie-Lebensdauer

Die **SafeSea S100 SART** bietet geprüfte Zuverlässigkeit. Die einfache Handhabung erlaubt auch eine Bedienung mit Handschuhen oder nassen Händen. Durch die kompakte Bauform eignet sie sich ausgezeichnet für Rettungsinseln oder Rettungsboote nach den SOLAS-Vorschriften.

Die SART ist ein 9 GHz X-Band Radar-Transceiver und wurde zur Unterstützung von Hilfskräften aus der Luft, zu Wasser oder an Land, nach IMO-Vorschriften und GMDSS-Anforderungen entwickelt.

### Technische Daten:

Arbeitstemperatur: -20° C - +55° C  
 Abmessungen: 230 mm x 80 mm (H x Ø)  
 Standards und Zulassungen: IMO A.694(17); MSC.247(83), IEC61097-1, EMC IEC60945, MED A.1/4.18, FCC CFR47 part 80.1101

**SafeSea S100 SART**, inkl. Teleskopmast und Halterung  
 Art.-Nr. 1060-20030 € 763,00

**Ersatzbatterie LB3S**  
 Art.-Nr. 1060-20031 € 182,00

### [Sicherheitsdatenblatt LB3S Batterie](#)



## SafeSea V100 GMDSS Handsprechfunkgerät

Das **SafeSea V100** Handsprechfunkgerät von Ocean Signal wurde für den Notfall, wenn es am dringendsten für die Kommunikation benötigt wird, entwickelt. Es erfüllt die strengen Anforderungen der Zulassungsbehörden und arbeitet zuverlässig auch unter widrigsten Bedingungen. Die einfache Bedienung ist durch die großen Tasten, der Tastaturanordnung und dem großen LC-Display sichergestellt.

Das **V100** wird mit einer Lithium-Batterie geliefert. Diese ist durch eine Kappe vor unbeabsichtigtem Gebrauch geschützt. Für den täglichen Einsatz kann das V100 mit einer wiederaufladbaren Lithium-Polymer-Batterie eingesetzt werden.

- Entspricht den IMO-Vorschriften
- Ausgezeichnete Batterie-Standzeit (über 16 Stunden)
- Durch den Anwender wechselbare Batterie
- Batterie ist für den Transport als „nicht gefährlich“ eingestuft
- Absolut wasserdicht, auch bei 40° Temperaturunterschied, Temperaturbereich: -20° C - +55° C
- 21 Simplex-Kanäle (nach IMO SOLAS Vorschriften)
- 4 Scan-Modi: Dual- o. Triple, Scan All, Memory Scan
- Optional mit Anschluss für Headsets o. Mikrofone lieferbar

### Technische Daten:

Sendeleistung: 2,5 W  
 Empfindlichkeit: -117 dBm (bei 20 dB SINAD)  
 Abmessungen: 141 mm x 70 mm x 37 mm (H x B x T)  
 mit Antenne 316 mm x 70 mm x 37 mm (H x B x T)

### SafeSea V100 GMDSS Pack

V100 UKW-Handsprechfunkgerät mit Antenne, LB4V Notfall Lithium-Batterie, Halterung, Halteschlaufe  
 Art.-Nr. 1070-00800 € 735,00

### SafeSea V100 Komplettpaket

V100 UKW-Handsprechfunkgerät mit Antenne, LB4V Notfall Lithium-Batterie, Halteschlaufe, RB5V wiederaufladbare Lithium-Polymer-Batterie, RC1V Schnelllader, AC Adapter (110 V - 235 V), 12 Stecker.  
 Art.-Nr. 1070-00801 € 911,00



## ATA100 AIS-Transponder Class A

Der **ATA100** ist ein Class A AIS-Transponder für die Berufsschiffahrt (für Binnen- und Seeschiffe) und für anspruchsvolle Yachteigner. Der AIS-Transponder **ATA100** entspricht den Anforderungen der Klasse A, d. h. er kann auf ausrüstungspflichtigen Schiffen installiert werden.

Der **ATA100** von Ocean Signal ist eine kompakte Einheit welche, sobald sie an eine externe UKW- oder AIS-Antenne und die im Lieferumfang befindliche GPS-Antenne angeschlossen wird, Position und Information des eigenen Schiffes sendet und gleichzeitig AIS-Daten anderer Schiffe, Stationen an Land und Navigationshilfen innerhalb der UKW-Reichweite empfängt.

- Kompakte Einheit mit 7" (17,78 cm) Farbdisplay
- Karte der Küstenlinien
- Für Binnen- und Seeschiffe
- Alarmausgang bei Erkennung von AIS SART, MOB und EPIRB
- Ein- oder Aufbaumontage
- 99-Kanal GPS-Empfänger
- Ständiger Selbsttest mit Benachrichtigung
- Einfache und intuitive Bedienung
- WIFI und USB zur Verbindung mit dem PC oder Tablet
- Pilot Plug
- Wasserdicht nach IPx7
- Isolierte Alarm-Relaiskontakte
- Bis zu 30 MOB-Sender können programmiert werden

### Technische Daten:

AIS Sendeleistung: 12,5/1 Watt  
 AIS Frequenz: 156.025 – 162.025 MHz  
 Wasserdicht: IPx7, bis zu 1 m, 30 Minuten  
 Standards und Zulassungen: IEC62287-2, IEC60945  
 Betriebsspannung: 9,6 V - 31,2 V DC

**ATA100 Class A AIS-Transponder**, mit GPS-Antenne, Pilot Plug und Installationsmaterial

Art.-Nr. 1071-00505 € 3.569,00



## ATB1 Class B AIS-Transponder

Mit dem **ATB1** Class B AIS-Transponder von Ocean Signal werden Sie gesehen und Sie sehen andere. Es ist ein Class B SOTDMA-konformer AIS-Transponder. Was bedeutet dies?

Durch den Einsatz der **SOTDMA-Technologie** (Self Organised Time Division Multiple Access) hebt sich der **ATB1** von den normalen Class B AIS-Transpondern mit der CSTDMA-Technologie (Carrier Sense Time Division Multiple Access) ab. Dieser Class B AIS-Transponder hat die selbe AIS-Sendepriorität wie ein Class A AIS-Transponder. Dies gibt Ihnen die Sicherheit, dass Ihre AIS-Daten nicht verloren gehen oder nur gelegentlich eingeblendet werden, auch in sehr verkehrsreichen Gebieten.

Der **ATB1** hat auch eine schnellere Sendefrequenz und mehr Sendeleistung als ein Class B AIS-Transponder mit CSTDMA-Technologie. So werden AIS-Daten alle 5 Sekunden anstelle von 2 x in der Minute gesendet. Die Sendeleistung beträgt **5 Watt** im Gegensatz zu 2 Watt bei den AIS-Transpondern mit CSTDMA-Technologie. Dies führt auch zu einer größeren Reichweite.

- Bessere Sichtbarkeit durch SOTDMA-Technologie
- Kostenlose APP zur Programmierung
- WiFi, USB, NMEA-0183 und NMEA 2000®
- Einfache Installation und Bedienung
- Mehrfarbige LED-Statusanzeige
- 99-Kanal GPS-Empfänger
- Halterung für GPS-Antenne im Lieferumfang

### Technische Daten:

AIS Sendeleistung: 5/1 Watt  
 AIS Frequenz: 156.025 – 162.025 MHz  
 Wasserdicht: IPx7, bis zu 1 m, 30 Minuten  
 Standards und Zulassungen: IEC62287-2, IEC60945  
 Betriebsspannung: 9,6 V - 31,2 V DC

**ATB1 Class B AIS-Transponder**, mit GPS-Antenne

Art.-Nr. 1071-00510 € 1.225,00

Mehr Informationen zu dem Class A AIS-Transponder ATA100 und zu dem Class B AIS-Transponder ATB1 erhalten Sie im Internet auf unserer Webseite [www.nordwest-funk.eu](http://www.nordwest-funk.eu).



## ResQLink und ResQLink View PLB

Die kompakten ResQLink PLBs von ACR sind PLBs der neuesten Generation.

- 5 Jahre Batterie-Lebensdauer
- 66-Kanal GPS-Empfänger
- MEOSAR kompatibel
- Keine Verträge bzw. weitere Kosten
- Schwimmfähig
- Wasserdicht bis zu 5 m
- Schnell ausklappbare Antenne
- Infrarot-Blitzlicht
- Optional mit LCD-Anzeige (ResQLink View)
- 5 Jahre Garantie

Um eine maximale Überlebenschance zu sichern, bietet die **ResQLink** im Notfall drei Möglichkeiten, um Ihren Standort zu übertragen bzw. erkenntlich zu machen:

- 406 MHz (Satellit)
- 121,5 kHz (Homing Signal)
- LED-Blitzlicht mit hoher Intensität und Infrarot-Blitzlicht
- **ResQLink View** mit LCD-Statusanzeige

Die **ResQLinks** von ACR können einfach an der Rettungsweste oder einem Gürtel befestigt werden, so dass sie jederzeit einsatzbereit sind. Die Antenne wird beim Einsatz einfach aufgeklappt - einfacher kann es nicht sein.

Die **ResQLinks** von ACR können in den meisten Situationen mit nur einer Hand bedient werden. Eine Abdeckung schützt die Taste zur Aktivierung und verhindert eine versehentliche Auslösung.

Egal ob auf See oder an Land - die **ResQLink** und **ResQLink View** von ACR geben Ihnen die Sicherheit, dass weltweit Rettungsmannschaften mit einem Knopfdruck benachrichtigt werden können.

Die **ResQLink PLBs** arbeiten mit dem einzigen offiziell anerkannten SAR-Satelliten-Netzwerk (COSPAS SARSAT). Der Service ist kostenlos, da COSPAS SARSAT aus staatlichen Mitteln finanziert wird.

Nach der Aktivierung der **ResQLink PLB** wird Ihre Position und eine eindeutige Kennung über Satellit an eine Bodenstation (RCC) gesendet. Das RCC wiederum verständigt die zuständigen Rettungsdienste über den Notfall und hält Sie auch über Ihre aktuelle Position auf dem Laufenden.

Die **ResQLink PLBs** haben zusätzlich ein Homing-Signal auf 121,5 kHz, das von den Rettungskräften vor Ort zum Anpeilen verwendet wird. Das extrem helle **IR- und LED-Blitzlicht** stellt auch sicher, dass Sie bei Nacht gut gesehen werden.

### Technische Daten:

Frequenzen:	406,040 MHz (Satellit)
	121,5 kHz (Homing-Signal)
Batterie-Laufzeit:	> 24 Stunden bei -20° C
Arbeitstemperatur:	-20° C - +55° C
Gewicht:	148 g
Abmessungen:	115 mm x 52 mm x 38 mm (H x B x T)
Standards und Zulassungen:	COSPAS SARSAT T.001/T.007, ETSI EN302 152, RTCM SC11010, NSS-PLB11, IC RSS287.

**ResQLink PLB (PLB-400)**, inkl. Gürtelhalterung und Clip für das Mundstück zum Aufblasen an der Rettungsweste. Die Erstprogrammierung ist im Preis inbegriffen.

Art.-Nr. 1060-25020 € 537,00

**ResQLink View PLB (PLB-425)**, mit LCD-Display, inkl. Gürtelhalterung und Clip für das Mundstück zum Aufblasen an der Rettungsweste.

Die Erstprogrammierung ist im Preis inbegriffen.

Art.-Nr. 1060-25022 € 629,00

Bei **Bestellungen** bitte angeben, ob die PLB als **personenbezogene PLB** mit englischer Programmierung oder mit Programmierung der **MMSI-Nummer** (auf Schiffen unter deutscher Flagge, bitte auch den Schiffsnamen angeben) geliefert werden soll. Die Erstprogrammierung ist beim Kauf im Preis inbegriffen. Eine personenbezogene Registrierung erfolgt derzeit nur in UK.







### AISLink™ MOB

Der **AISLink™ MOB** von ACR ist der kleinste AIS MOB-Sender von ACR.

- AIS (Automatisches Identifikations-System)
- Integrierter DSC-Sender (Digital Selectiv Call)\*
- Einfache Befestigung an der automatischen Rettungsweste
- Automatische Aktivierung beim Aulösen der Rettungsweste
- 7 Jahre Batterie-Lebensdauer
- > 24 Stunden Betriebsdauer
- 5 Jahre Garantie\*\*
- 66-Kanal GPS-Empfänger

\* Der Einsatz und die Funktion von DSC unterliegt der Gesetzgebung des jeweiligen Landes.

\*\* Unterliegt den ACR Garantiebestimmungen.

Im Notfall bietet der **AISLink™ MOB** zwei Arten der schnellen Kommunikation über Ihre aktuelle Position. Außerdem wird der Mann-über-Bord Alarm visuell dargestellt.

- Das AIS-Signal liefert die genaue Position auf AIS-kompatiblen Seekartenplottern, die sich in UKW-Reichweite des Senders befinden. Der „Mann-über-Bord“ wird entsprechend angezeigt.
- Mit dem DSC-Signal wird der Alarm auf einem DSC-fähigen UKW-Funkgerät aktiviert.
- LED-Blitzlicht mit hoher Intensität.

Der **AISLink™ MOB** kann an einer automatischen Rettungsweste integriert werden. Beim Auslösen der Rettungsweste wird dann der **AISLink™ MOB** automatisch aktiviert. Der erste Alarm wird nach 15 Sekunden gesendet.

Der **AISLink™ MOB** ist mit den meisten auch sehr kompakten Automatik-Rettungswesten kompatibel. Bitte prüfen Sie dies vorab.

Bei einem „Mann-über-Bord“ besteht die beste Chance für eine schnelle Rettung durch die eigene Crew. Sie oder Ihre Crew müssen sofort den Alarm empfangen. Während Rettungsmaßnahmen eingeleitet werden, muss die Position des MOB an Bord verfolgt werden können. Selbst bei ruhiger See verliert man eine über Bord gegangene Person sehr schnell aus den Augen.

Nach der Auslösung wird Ihr **AISLink™ MOB** einen Alarm an alle AIS-Empfänger und AIS-kompatiblen Seekartenplotter in der Nähe übertragen. Die durch den integrierten GPS berechnete genaue Position wird an Ihr Schiff sowie an alle anderen Schiffe, die sich eventuell an der Rettung beteiligen können, gesendet.

Zusätzlich kann der **AISLink™ MOB** den DSC-Alarm auf Ihrem Schiff aktivieren. So werden Sie und Ihre Crew sofort auf den Alarm aufmerksam. Die Auslösung des DSC-Alarms erfolgt nur an dem Funkgerät, welches vorher in den **AISLink™ MOB** programmiert wurde.

**Kompatibilität:** Viele moderne Seekartenplotter mit AIS und UKW-Funkanlagen mit DSC erfüllen die Standards, die erforderlich sind, um die MOB Alarmierung zu empfangen. Überprüfen Sie jedoch vorab die Kompatibilität der Geräte, speziell wenn Sie ältere Geräte einsetzen.

#### Technische Daten:

Frequenzen:	161,975/162,025 (AIS) 156,525 (DSC)
Batterie-Laufzeit:	> 24 Stunden bei -20° C
Arbeitstemperatur:	-20° C - +55° C
Gewicht:	92 g
Abmessungen:	115 mm x 46 mm x 27 mm (H x B x T)
Standards und Zulassungen:	RTCM SC11901, EN303 098-1

#### AISLink™ MOB

Art.-Nr. 1060-25030

€ 449,00

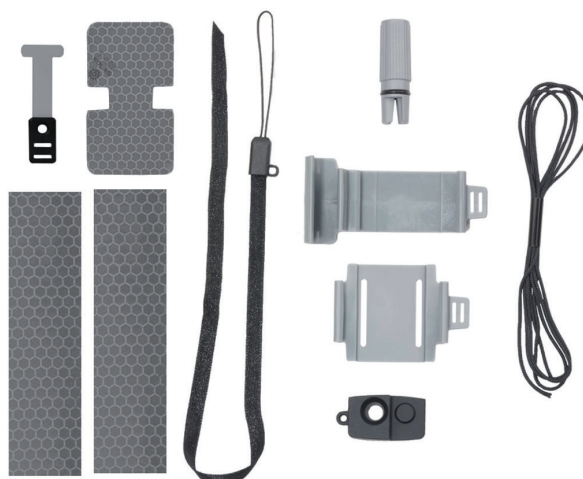



GlobalFix™ V5 AIS EPIRB

Die **GlobalFix™ V5 AIS EPIRB** ist die weltweit erste EPIRB von ACR mit AIS, RLS & NFC.

Die neue **GlobalFix™ V5 AIS EPIRB** wurde entwickelt, um den Bedürfnissen der Berufs- und Freizeitschiffahrt sowie der Berufsfischer gerecht zu werden.

- 5 Jahre Garantie\*
- 10 Jahre Batterie-Lebensdauer
- 72-Kanal GPS-Empfänger (GPS, Galileo & Glonass)
- Wandhalterung
- **Mit AIS**
- **Mit NFC**
- **Mit RLS**
- Auslösung manuell oder bei Wasserkontakt.

\* Unterliegt den ACR Garantiebestimmungen.

Um eine maximale Überlebenschance zu sichern, bietet die **GlobalFix™ V5 AIS EPIRB** im Notfall vier Möglichkeiten, um Ihren Standort zu übertragen bzw. erkenntlich zu machen:

- 406 MHz (Satellit)
- 121,5 kHz (Homing Signal)
- AIS
- Infrarot LED-Blitzlicht mit hoher Intensität (optisch)

Die **GlobalFix™ V5 AIS EPIRB** bietet eine Batterie-Lebensdauer von 10 Jahren. Die handliche EPIRB kann überall verstaut werden und wird mit einer Wandhalterung geliefert.

Eine Abdeckung über dem Auslöser verhindert ein unbeabsichtigtes Aktivieren. Im Notfall kann die **GlobalFix™ V5 AIS EPIRB** jedoch mit einer Hand aktiviert werden.

Die **GlobalFix™ V5 AIS EPIRB** hat auch neue Infrarot-LED-Blitzlichter mit hoher Intensität. So ist auch die Sichtbarkeit bei Dunkelheit gewährleistet.

Die **GlobalFix™ V5 AIS EPIRB** wird entweder mit Wandhalterung (Kategorie II) oder in einem Gehäuse mit einer automatischen Auslösung (Auto Float Free Housing, Kategorie I) geliefert.

Die EPIRB ist ein wichtiges Sicherheitsprodukt für Sie und Ihr Boot. Eine Crew sollte nie ohne eine EPIRB auslaufen. Die **GlobalFix™ V5 AIS EPIRB** verfügt über einen integrierten 72-Kanal GPS-Empfänger für den Empfang von GPS, Galileo und Glonass. Die daraus berechnete Position wird im Notfall mit einer eindeutigen ID gesendet und über Satellit zur Bodenstation weitergeleitet. Diese stellt alle Informationen den Rettungsdiensten bereit. So ist eine schnelle Rettung gewährleistet. **Mit dem neuen Return Link Service (RLS) erhalten Sie auch ein optisches Feedback, dass Ihr Notruf empfangen wurde.**

**Neu ist auch die Integration von NFC (Near Field Communication).** So kann der Anwender mit einem NFC-kompatiblen Smartphone und der kostenlosen App alle Funktionen der EPIRB überprüfen (GPS-Test, Selbsttest, Wartungsintervalle, Leistung der EPIRB usw.).

\*Der interne Zähler der EPIRB, mit dem die Selbsttests gezählt werden, muss von einer Servicestation zurückgesetzt werden

#### Technische Daten:

Frequenzen:	406,037 MHz (Satellit) 121,5 kHz (Homing-Signal)
Batterie-Laufzeit:	> 48 Stunden bei -20° C
Arbeitstemperatur:	-20° C - +55° C
Gewicht:	810 g (nur EPIRB)
Abmessungen:	470 mm x 111 mm (H x Ø, mit Antenne)
GPS:	72-Kanal GPS-Empfänger
Standards und Zulassungen:	Cospas-Sarsat, FCC, MED, IC Acceptances: USCG Meets: GMDSS, RTCM, IEC, and IMO standards

**Anmerkung:** Für ausrüstungspflichtige Schiffe ist die EPIRB mit Kategorie I, d. h. mit Gehäuse und hydrostatischem Auslöser, vorgeschrieben.

**GlobalFix™ V5 AIS EPIRB**, mit integriertem GPS und AIS, mit Wandhalterung  
Die Erstprogrammierung ist im Preis inbegriffen.  
Art.-Nr. 1060-25005 € 1.119,00

**GlobalFix™ V5 AIS EPIRB**, mit integriertem GPS und AIS, mit Gehäuse mit hydrostatischem Auslöser.  
Die Erstprogrammierung ist im Preis inbegriffen.  
Art.-Nr. 1060-25006 € 1.319,00

**Kat. I HydroFix™ HRU**, hydrostatischer Auslöser  
Art.-Nr. 1060-25010 € 140,00

**Ersatzbatterie** Lithium für GlobalFix™ V5  
Art.-Nr. 1060-25011 € 199,00



# sMRT ALERT



**sMRT ALERT AIS MOB**

Das sMRT ALERT ist ein innovatives Mann-über-Bord-Gerät (MOB), das AIS und UKW DSC nutzt, um die Bergung von über Bord gegangenen Personen zu verbessern. Durch App-basierte Statusüberprüfung sowie akustische und visuelle Bestätigungen schafft es Vertrauen beim Anwender und nutzt gleichzeitig die wasseraktivierte Auslösefunktion vom DSC (Digital Selective Calling). Mit Zwei-Wege-Signalisierung, automatischer Alarmierung und präziser Standortverfolgung in Echtzeit ist das sMRT ALERT die zuverlässige MOB-Lösung.

**VHF DSC**  
Alle Schiffe in der Nähe werden automatisch über die Situation einer über Bord gegangenen Person über DSC alarmiert.

**AIS**  
Der aktuelle Standort der über Bord gegangenen Person wird regelmäßig aktualisiert und über AIS angezeigt.

**DUAL GNSS**  
Kombiniert sowohl GPS- als auch Galileo-Signale zur schnellen Berechnung der über Bord gegangenen Person.

**Klasse-M**  
Entspricht der europäischen Verordnung ECC/DEC/(22)02, die für die Verwendung von MOB-Geräten ab 2025 relevant ist.

**Mobile App**  
Kompatibilität mit Mobiltelefonen über NFC (Near Field Communication) und sMRT App.

## Schnelle Alarmierung

Das sMRT ALERT kann sowohl manuell als auch vollautomatisch aktiviert werden. Bei der Aktivierung wird das DSC-Notsignal automatisch gesendet, um Schiffe in der Nähe auf eine MOB-Situation aufmerksam zu machen, während die AIS-Daten genutzt werden, um die Position in Echtzeit zu bestimmen.

Das sMRT ALERT verfügt über einen praktischen Einschaltknopf und eine Löschoption, um falsche Aktivierungen zu vermeiden.

## Gezielte Unterstützung

Sobald der DSC Notruf empfangen wird, wird eine Bestätigung an Ihr Gerät gesendet. Der DSC Alarm wird für alle anderen Schiffe deaktiviert. Die Position des MOB wird nach wie vor über AIS gesendet. Dies gewährleistet eine gezielte Reaktion auf eine MOB-Situation und minimiert gleichzeitig die Störung.

## Benutzervertrauen

Das sMRT ALERT bestätigt die Aktivierung und das Auslösen des DSC-Signals mit einem akustischen Signal und einem starken Blinken der Stroboskop-LED, damit die in Not geratenen Personen wissen, was vor sich geht. In Kombination mit der sMRT Beacon Management App können Nutzer den Status ihres Senders überprüfen und Reisepläne erstellen, bevor sie aufs Wasser gehen. Die sMRT ALERT bietet absolutes Vertrauen für die Besatzungen und ihrer Familien.

## Echte Wasseraktivierung

Das sMRT ALERT verfügt über zwei Aktivierungsmethoden: Die manuelle und die Aktivierung bei Wasserkontakt (wenn es ins Wasser getaucht wird). So können sich die Nutzer darauf verlassen, dass ihre AIS MOB auch dann aktiviert wird und einen Alarm sendet, wenn sie selbst nicht in der Lage sehen oder außer Gefecht gesetzt sind.

## Zukunftssicher

Das sMRT ALERT wurde entwickelt, um die ECC-Verordnung (22)02 der Klasse M 2024 für autonome Seefunkgeräte (AMRD) zu erfüllen, die die Nutzung der AIS-Kernkanäle durch reine MOB-Geräte einschränkt. Durch den Einbau eines internen DSC-Empfängers kann das sMRT ALERT MOB weiterhin die AIS-Kanäle 1 und 2 nutzen und bietet die Gewissheit, dass bei einer DSC-Bestätigung Signale an das Gerät zurückkommen.

## Sofort einsetzbar

Der sMRT ALERT kann direkt nach dem Auspacken eingesetzt werden, ohne dass es in einer Rettungsweste integriert werden muss, da es nicht mit einer Schnur befestigt werden muss. Es muss nur scharf geschaltet werden und ist sofort einsatzbereit.

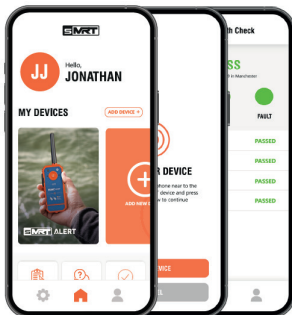

**Kompatibel mit der APP**

Das sMRT ALERT ist mit der sMRT Beacon Management Mobile App kompatibel und kann so mit jedem Smartphone verbunden werden. Mithilfe der Near Field Communications-Technologie (NFC) können die Nutzer/innen ihr Gerät schnell antippen, um es zu ihrem Mobiltelefon hinzuzufügen, was die Geräteverwaltung vereinfacht.

Mit der App können die Nutzer/innen eine Reihe von Funktionen anwenden, um sicherzustellen, dass ihr Gerät einsatzbereit ist.

Zu diesen Funktionen gehören:

- Durchführen von Signal- und Fehlerprüfungen
- Einsehen von Prüfprotokollen
- Prüfen des aktuellen Batteriestatus
- Versenden von Reiserouten an andere
- Registrierung von Produkten und vieles mehr

Die sMRT Beacon-Management-App ist mit ausgewählten sMRT-Geräten kompatibel.

**Technische Daten:**

Frequenzen:	161,975/162,025 (AIS) 156,525 (DSC Kanal 70)
Batterie-Laufzeit:	> 12 Stunden bei -20° C
Arbeitstemperatur:	-20° C - +55° C
Gewicht:	212 g
Abmessungen:	137 mm x 62 mm x 26 mm (H x B x T)
Standards und Zulassungen:	RTCM SC11901.1, EN303 132 V2.1.1

**sMRT AIS MOB**

Art.-Nr. 1060-30010

€ 369,00

[sMRT AIS MOB Prospekt englisch](#)

[sMRT AIS MOB Kurzanleitung englisch](#)



**A Stroboskop LED**  
Leistungsstarke LED zur optischen Identifizierung

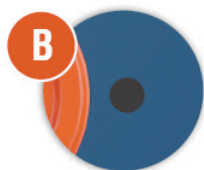

**B Farbige LEDs**  
Farbänderung der LED je nach Status der AIS MOB



**C Abdeckung**  
Schutz vor falscher Aktivierung



**D GPS Bereich**  
Exakte Berechnung der Position mit einem DUAL-GPS



**E NFC kompatibel**  
NFC Bereich zum Verbinden der AIS MOB der sMRT App



**F Wasseraktivierung**  
Aktivierung der AIS MOB wenn sie 2 Sekunden unter Wasser ist





### TracVision Satelliten TV-Antennen

#### Einfach in der Installation

Alle TracVision Antennen werden mit einer Kontrolleinheit (TV-HUB) mit WLAN sowie sämtlichem Installationsmaterial ausgeliefert. Die Verbindung zwischen der Antenne und der Kontrolleinheit wird mit nur **einem Koaxkabel** für Spannung, Daten und RF-Leitung durchgeführt. Die Kontrolleinheit muss nur noch an die Bordspannung und an digitale Satellitenreceiver angeschlossen werden.

#### Mehrere Satelliten

Die TracVision TV-Antennen lokalisieren und erfassen Satelliten automatisch. Dies bedeutet, dass Sie Ihren bevorzugten Fernsehsender von jedem, auch der neuen **DVB®-S2**-kompatiblen, Satelliten ganz bequem im Hafen, vor Anker oder auch während der Fahrt empfangen können. Nach dem Einschalten sucht die TracVision den eingestellten Satelliten. Nachdem eine positive Identifikation durchgeführt wurde, werden alle Bewegungen des Schiffes kompensiert.

Satelliten werden mit einer Genauigkeit von 0,1° lokalisiert. Bei den TracVision TV-Antennen wird bei einer Wende die Antenne mit bis zu 30° pro Sekunde nachgeführt. Dadurch wird ein unterbrechungsfreier Empfang gewährleistet. Die in der Antenne montierten Gyro-Sensoren nehmen jede Schiffsbewegung sofort auf, und der Spiegel wird dementsprechend genau in die entgegengesetzte Richtung ausgerichtet. Da dies in Bruchteilen einer Sekunde geschieht, haben Sie immer einen einwandfreien Empfang.

#### Hunderte von Programmen

Über die Satelliten stehen Hunderte von Programmen, teilweise auch in **HD-Qualität**, zur Auswahl. Dabei spielt es keine Rolle, ob Sie sich in Südfrankreich, auf den Balearen oder in Norddeutschland aufhalten. Die TracVision TV-Antennen gewährleisten einen unterbrechungsfreien Empfang in Europa\*. Die einzelnen Programme werden über verschiedene Transponder und teilweise über unterschiedliche Satelliten ausgestrahlt. Dies ist ein Grund, warum man die Empfangsbereiche der Satelliten-TV-Antennen nicht pauschal festlegen kann.

\* Der Empfang in Randgebieten hängt von der Transponderstärke und den atmosphärischen Bedingungen ab. Weitere Informationen hierzu finden Sie auch auf Seite 36.

#### Umschalten auf Knopfdruck

Der integrierte **DVB®-S/DVB®-S2**-Encoder sorgt immer für eine eindeutige Satellitenidentifikation. Durch die DiSEqC-Kompatibilität (**Digital Satellite Equipment Control**) kann automatisch zwischen max. vier eingestellten Satelliten, z. B. HOTBIRD, ASTRA1, THOR und HISPASAT, umgeschaltet werden. Bei den TracVision TV-Antennen ist ein Umschalten und Programmieren der Anlage mit der kostenlos im App Store oder bei Google Play erhältlichen Software möglich.

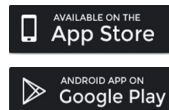
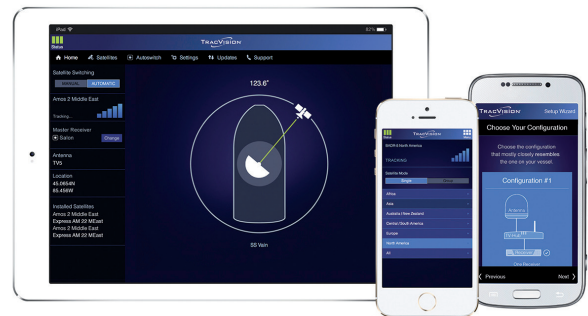

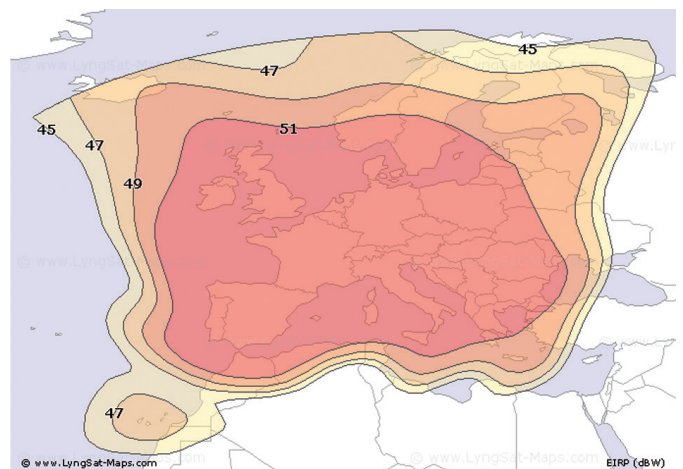

#### ASTRA 1 KR

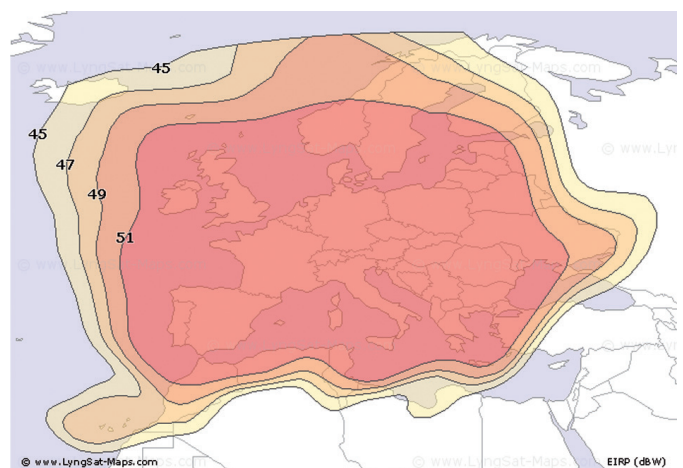

#### ASTRA 1 M



		<i>Auch mit Dual-LNB lieferbar</i> 	<i>Auch mit Auto-Skew lieferbar</i> 
	TracVision TV1	TracVision TV3	TracVision TV5
Selbstausrichtend und nachführend auch während der Fahrt	●	●	●
Minimum EIRP	51 - 52 dBW	50 dBW	48 dBW
DVB®-S/DVB®-S2-kompatibel	●	●	●
HD-TV kompatibel	●	●	●
Ein-Kabel-Technik	●	●	●
Automatische Einstellung Skew-Winkel	-	-	Optional
TV-HUB B mit Wi-Fi	●	●	●
LNB	Single	Single oder Dual	QUAD
Mehrteilnehmeranlage	-	-/2	4
Mehrteilnehmeranlage (> 4 TV-Geräte) mit Multiswitch (optional)	-	-	●
Diagnose über App oder PC	●	●	●
Konfiguration über App oder PC	●	●	●
NMEA-0183 und NMEA 2000® Anschluss (für Kompass oder GPS)	●	●	●
Spannungsversorgung	10 V - 30 V DC	10 V - 30 V DC	10 V - 30 V DC
Stromaufnahme (typ.)	3,5 A @ 12 V DC	3,5 A @ 12 V DC	4,4 A @ 12 V DC
Abmessungen Antenne (Ø x H) TV-Hub B (ohne Wi-Fi-Antenne)	34,4 x 33,7 cm 23,7 x 20 x 4,4 cm	39,4 x 44,7 cm 23,7 x 20 x 4,4 cm	48,8 x 53,2 cm 23,7 x 20 x 4,4 cm
Gewicht	3,6 kg	7,7 kg / 9,1 kg	11,3 kg
Lieferumfang	Antenne TV-HUB-B Spannungskabel 15 m Antennenkabel	Antenne TV-HUB-B Spannungskabel 15 m Antennenkabel	Antenne TV-HUB-B Spannungskabel 30 m Antennenkabel
Modell	<b>TracVision TV1</b>	<b>TracVision TV3 Single</b>	<b>TracVision TV5</b>
Artikelnummer	1007-70230	1007-70220	1007-70224
Preis	€ 4.999,00	€ 6.099,00	€ 7.739,00
Modell		<b>TracVision TV3 Dual</b>	<b>TracVision TV5 AS (mit Auto-Skew)</b>
Artikelnummer		1007-70222	1007-70226
Preis		€ 6.699,00	€ 8.439,00
	<b>Dummy-Dom</b>	<b>Dummy-Dom</b>	<b>Dummy-Dom</b>
Artikelnummer	1007-70246	1007-70240	1007-70242
Preis	€ 839,00	€ 1.039,00	€ 1.389,00



<i>Auto-Skew</i> 	<i>Auto-Skew</i> 	<i>Auto-Skew</i> 	<i>weltweiter Einsatz</i> 
TracVision TV6	TracVision TV8	TracVision TV10	TracVision HD11
●	●	●	●
46 dBW	43 dBW	41,5 dBW	42 dBW (Ku-Band) 45 dBW (Ka-Band)
●	●	●	●
●	●	●	●
●	●	●	●
●	●	●	●
●	●	●	●
●	●	●	●
QUAD	QUAD	QUAD	QUAD
4	4	4	4
●	●	●	●
●	●	●	●
●	●	●	●
●	●	●	●
10 V - 30 V DC	10 V - 30 V DC	20 V - 30 V DC	100 V - 240 V AC
4,4 A @ 12 V DC	5,0 A @ 12 V DC	3,2 A @ 24 V DC	1,1 A @ 220 V AC
66,6 x 69,6 cm 23,7 x 20 x 4,4 cm	88,9 x 99,9 cm 23,7 x 20 x 4,4 cm	120 x 140 cm 23,7 x 20 x 4,4 cm	130,3 x 145,5 cm 42 x 28 x 7 cm
24,2 g	40 kg	90 kg	90,7 Kg
Antenne TV-HUB-B Spannungskabel 30 m Antennenkabel	Antenne TV-HUB-B Spannungskabel 30 m Antennenkabel	Antenne TV-HUB-B Spannungskabel 30 m Antennenkabel	Antenne TV-HUB-B Spannungskabel 30 m Antennenkabel
<b>TracVision TV6</b>	<b>TracVision TV8</b>	<b>TracVision TV10</b>	<b>TracVision HD11</b>
1007-70228	1007-70236	1007-70237	1007-70238
€ 11.757,00	€ 18.599,00	€ 27.999,00	€ 36.489,00
<b>Dummy-Dom</b>	<b>Dummy-Dom</b>	<b>Dummy-Dom</b>	<b>Dummy-Dom</b>
1007-70244	1007-70247	1007-70248	1007-70249
€ 2.499,00	€ 6.139,00	€ 14.299,00	€ 14.299,00

Zubehör und allgemeine Informationen zum Satelliteneinsatz auf Seite 36

Der Empfang in Randgebieten hängt von der Transponderstärke und den atmosphärischen Bedingungen ab. Weitere Informationen hierzu finden Sie auch auf Seite 36. Die Antennen können auch auf den Betrieb in den USA umgerüstet werden.

**ASTRA 1L**

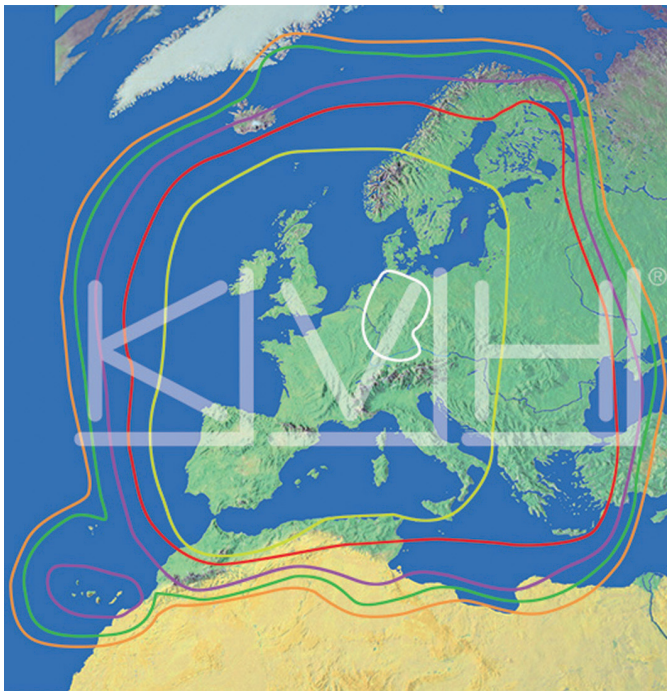

**HOTBIRD**

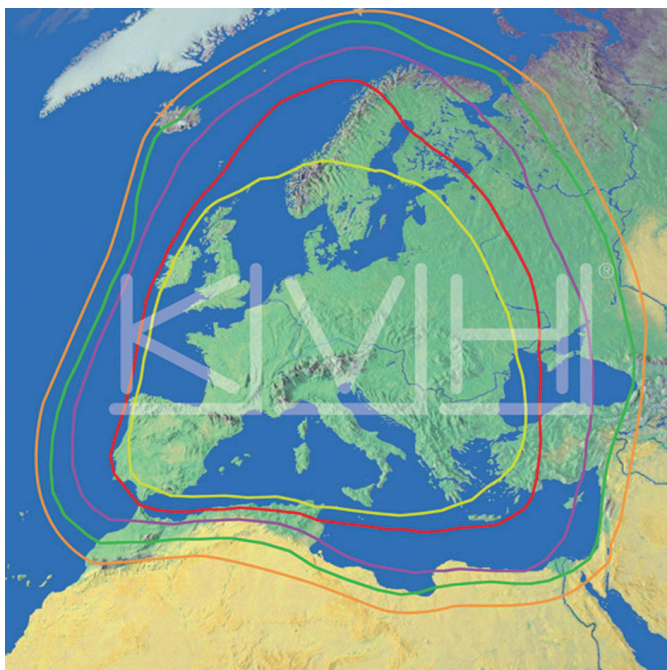

Key	Antenna Size	Products	EIRP
Orange	1 m (41.5")	<b>TracVision HD11</b>	42 dBW
Green	81 cm (32")	<b>TracVision TV8</b> and all other 81 cm (32") KVH antennas	43-44 dBW
Purple	60 cm (24")	<b>TracVision TV6</b> and all other 60 cm (24") KVH antennas, excluding the TracVision HD7	46-47 dBW
Red	45 cm (18")	<b>TracVision TV5</b> and all other 45 cm (18") KVH antennas	48-49 dBW
Yellow	37 cm (14.5")	<b>TracVision TV3</b> and all other 37 cm (14.5") KVH antennas	50 dBW
White	32 cm (12.5")	<b>TracVision TV1*</b>	51 dBW

\* Coverage for TV1 is for the Astra 1L Europe beam only. Testing for the TV1 is currently in progress. Contact your local distributor/dealer for details.

**Zubehör**

**Digitalreceiver HUMAX HD Nano**, HD-TV Digitalreceiver, Free-to-Air, mit Videotext und EPG, HDMI, Fernbedienung, Netzteil 90 - 250 V AC und 12 V DC.  
Art.-Nr. 1007-70196 € 99,00

**MSE 512 N**, Sat-ZF-Verteilsystem, 4 x Sat-ZF, 1 x terr., 12 Ausgänge, mit Schaltnetzteil, 220 V, Umschaltung durch 13/18 V, 0/22 kHz.  
Art.-Nr. 1007-70193 € 236,00

**Koaxialkabel Ik AC100-100**, Preis p. Meter  
Art.-Nr. 1006-91225 € 2,00

**F-Stecker**, 7 mm, V 9144  
Art.-Nr. 1007-70041 € 9,00

**SmartSwitch HD11**, automatische Umschaltung zwischen zwei Antennen und unterschiedlichen Satelliten  
Art.-Nr. 1007-70039 € 5.239,00

Die Ausleuchtzonen der Satelliten befinden sich auf dem Stand von Januar 2024. Ausleuchtzonen anderer Satelliten senden wir Ihnen auf Wunsch gerne zu. Weitere Informationen finden Sie auf den aufgeführten Webseiten:

- [www.astra.de](http://www.astra.de)
- [www.hotbird.de](http://www.hotbird.de)
- [www.lyngsat-maps.com](http://www.lyngsat-maps.com)

**Achten Sie dabei auf die angegebenen EIRP-Werte in dBW. Nur diese Werte sind ausschlaggebend. Die Spiegelgröße spielt in diesem Fall keine Rolle.**

Diese Abdeckungsdiagramme sind nur Beispiele. **Transponder haben unterschiedliche Ausleuchtzonen.** Deshalb können einzelne Sender auch außerhalb dieser Ausleuchtzone gesehen werden, andere Sender hingegen können in einem Teil der Ausleuchtzone nicht mehr gesehen werden. Rufen Sie uns an und nennen Sie uns Ihr Fahrtengebiet und die Sender, die Sie sehen möchten. Wir sagen Ihnen, ob dies im jeweiligen Fahrtengebiet möglich ist.

**Umrüstung von Europa (linear) auf USA (zirkular)**

Alle von uns ausgelieferten Satelliten-TV-Antennen sind für den Empfang von linear polarisierten Satelliten ausgerüstet. Für den Empfang in den USA oder der Karibik, teilweise auch in Russland, müssen die Antennen auf den Empfang von zirkular polarisierten Satelliten umgerüstet werden. Sprechen Sie uns bitte im Einzelfall an. Nur die TracVision HD11 eignet sich für den weltweiten TV-Empfang ohne Umrüstung.

## TracPhone Fleet ONE

### Highlights Fleet ONE

- Selbstausrichtende und nachführende Antenne
- Sprache: 4 kbps (Globalbeam), Telefax: eFax unterstützt
- Datenübertragung: Standard IP bis zu 100 kbps
- Transceiver mit 2 Ethernet-Anschlüssen
- SMS bis zu 160 Zeichen
- Spannungsversorgung: 10,5 - 32 V DC
- Leistungsaufnahme: maximal 130 W
- Arbeitstemperatur: -25° C bis +55° C
- Abmessungen: 27,6 cm x 29,2 cm (Ø x H)
- Gewicht: 3,96 kg

### Lieferumfang

**KVH TracPhone Fleet ONE** inkl. Radomantenne, Sende- und Empfangseinheit (Transceiver), Handhörer und 10 m Antennenkabel (längere Kabel auf Anfrage).

**KVH TracPhone Fleet ONE**, mit SIM-Lock-Karte (12 Monate),  
 Art.-Nr. 1050-01085 € 6.939,00



KVH  
LOCOMARINE  
KATHREIN

Inmarsat Fleet ONE Service <sup>1</sup> - Stand 01.01.2024		
	COASTAL	GLOBAL
Kosten/Monat <sup>2</sup>	49,99 \$	129,99
Im Preis inbegriffen	10 MB Daten 100 Minuten Sprache	15 MB Daten 250 Minuten Sprache
Außerhalb der Inklusivminuten bzw. des im Grundpreis inbegriffenen Datenvolumens entstehen folgende Kosten <sup>2</sup>		
Telefon - Kosten/Minute Festnetz & Mobil	0,59 \$	0,59 \$
Kosten/MB (Daten)	4,99 \$	9,99 \$
Kosten SMS (160 Zeichen) <sup>3</sup>	0,49 \$	0,49 \$

<sup>1</sup> Alle Verträge setzen einen 6-Monats-Vertrag voraus. Bei allen Verträgen werden eine Aktivierungsgebühr in Höhe von 100,00 \$ sowie eventuell anfallende Steuern und Servicegebühren fällig. Alle Angebote können ohne Ankündigung geändert werden. Die allgemeinen Geschäftsbedingungen zur Airtime von KVH finden Sie unter „KVH Airtime Services End User Agreement Terms & Conditions“.

<sup>2</sup> Alle Preise und Kosten in USD.

### Inmarsat Fleet ONE Coastal Abdeckung

### Inmarsat Fleet ONE Global Abdeckung

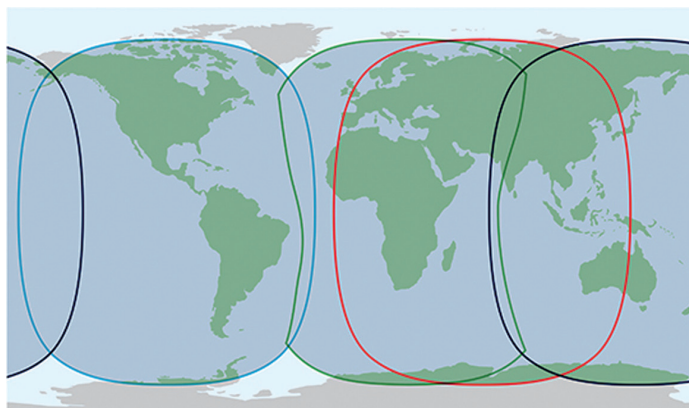
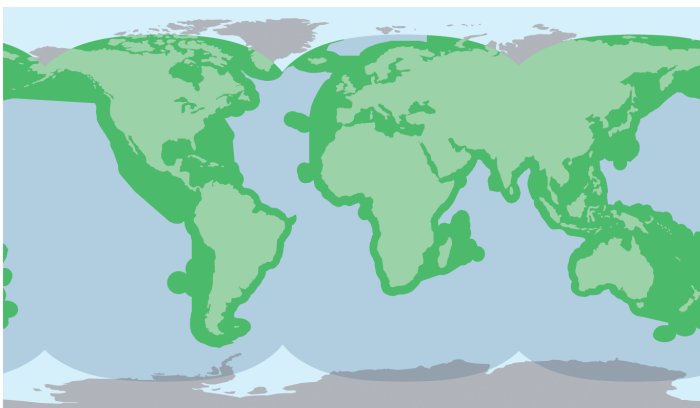

■ Voice and data    ■ Voice only

This map depicts Inmarsat's expectations of coverage, but does not represent a guarantee of service. The availability of service at the edge of coverage areas fluctuates depending on various conditions. Fleet One coverage June 2015.



### TracNet H30



Die TracNet H30 gehört zu der neuesten Generation der mini-VSAT-Anlagen von KVH. Sie ist die kleinste Ku-Band VSAT-Antenne auf dem Markt. **Die TracNet H30 vereint Satellitenkommunikation, 5G und WIFI in einer Antenne.**

**Highlights:**

- Weltweite Abdeckung im HTS-Netzwerk (Ku-Band), regionale Abdeckung im 5G-Netzwerk (in über 150 Ländern) oder WIFI (sofern verfügbar)
- Automatische Umschaltung zwischen Satellitenkommunikation, 5G oder WIFI, je nach Signalstärke, optional manuelle Umschaltung einstellbar.

**HTS-Netzwerk:**

- Schnelle Datenübertragung im Download (**bis 6 Mbps**)
- Schnelle Datenübertragung im Upload (**bis 2 Mbps**)
- Ku-Band ist im Vergleich zum Ka-Band weniger anfällig auf Störungen, z. B. durch Regen

**5G-Netzwerk:**

- Weltweit, außer China
- 5G: Download bis 5.0 Gbps, Upload bis 600 Mbps
- 4G/LTE: Download bis 2.0 Gbps, Upload bis 200 Mbps
- UMTS: Download bis 42 Mbps, Upload bis 5,76 Mbps
- SIM-Karte von KVH (99,00 \$) oder eigene SIM-Karte

**WIFI-Netzwerk:**

- 802.11b: 11 Mbps, 802.11a/g: 54 Mbps, 802.11n: 300 Mbps, 802.11ac: 867 Mbps
- Frequenzband: 2,4 Ghz & 5 Ghz

**Allgemein:**

- Telefonieren: 0,59 \$ pro Minute (VoIP) weltweit
- Abmessungen, Gewicht: 39,4 cm x 44,7 cm (Ø x H), 11,1 kg
- Spannungsversorgung: 12 V / 24 V DC
- 2 Jahre Garantie auf Teile, 1 Jahr Garantie auf die Arbeitszeit an Bord

TracNet-Abdeckung H30 - Stand Januar 2024

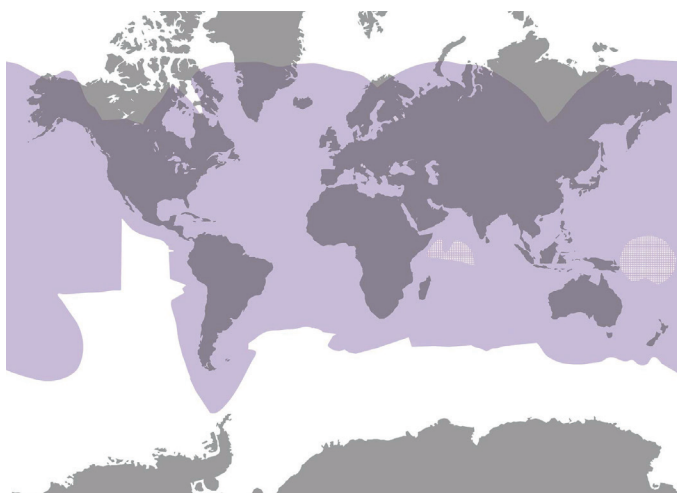

**TracNet H30**

Lieferumfang: TracNet H30 Antenne, TracNet-Hub inkl. vorinstallierter Software, 15 m Spannungs- und Datenkabel zur Antenne (LMR240), Installationsmaterial.

Art.-Nr. 1050-00002 € 22.849,00

Wählen Sie einen Tarif, der sich auf die Datenmenge bezieht und der Ihren Anforderungen entspricht (Stand Januar 2024).

**Metered Plan H30**

Tarif per Megabyte		Datenübertragungsraten			
Tarif	Preis/Monat	max. Upload	max. Download	MB/Monat	jedes weitere MB
H30M-M200	Preise bitte anfragen: <a href="mailto:sales@kvh.com">sales@kvh.com</a>	2 Mbps	6 Mbps	200 MB	Preise bitte anfragen: <a href="mailto:sales@kvh.com">sales@kvh.com</a>
H30M-M500				500 MB	
H30M-M1GB				1.000 MB	
H30M-M2GB				2.000 MB	
H30M-M5GB				5.000 MB	
H30M-M10GB				10.000 MB	
	Preis/Monat	Preis/Minute*	* Ein- und ausgehende Anrufe <b>weltweit</b> 0,59 \$/Min.		
VoIP	0 \$	0,59 \$			

**Tarifbestimmungen**

Siehe V30/V3HTS sowie in den aktuellen Verträgen.



### TracNet H60

Die TracNet H60 gehört zu der neuesten Generation der mini-VSAT-Anlagen von KVH. **Die TracNet H60 vereint Satellitenkommunikation, 5G und WIFI in einer Antenne.**

**Highlights:**

- Weltweite Abdeckung im HTS-Netzwerk (Ku-Band), regionale Abdeckung im 5G-Netzwerk (in über 150 Ländern) oder WIFI (sofern verfügbar)
- Automatische Umschaltung zwischen Satellitenkommunikation, 5G oder WIFI, je nach Signalstärke, optional manuelle Umschaltung einstellbar.

**HTS-Netzwerk:**

- Schnelle Datenübertragung im Download (**bis 10 Mbps**)
- Schnelle Datenübertragung im Upload (**bis 3 Mbps**)
- Ku-Band ist im Vergleich zum Ka-Band weniger anfällig auf Störungen, z. B. durch Regen

**5G-Netzwerk:**

- Weltweit, außer China
- 5G: Download bis 5.0 Gbps, Upload bis 600 Mbps
- 4G/LTE: Download bis 2.0 Gbps, Upload bis 200 Mbps
- UMTS: Download bis 42 Mbps, Upload bis 5,76 Mbps
- SIM-Karte von KVH (99,00 \$) oder eigene SIM-Karte

**WIFI-Netzwerk:**

- 802.11b: 11 Mbps, 802.11a/g: 54 Mbps, 802.11n: 300 Mbps, 802.11ac: 867 Mbps
- Frequenzband: 2,4 Ghz & 5 Ghz

**Allgemein:**

- Telefonieren: 0,59 \$ pro Minute (VoIP) weltweit
- Abmessungen, Gewicht: 66,6 cm x 79,2 cm (Ø x H), 24,3 kg
- Spannungsversorgung: 12 V / 24 V DC oder 110 V / 220 V AC (bei Bestellung angeben)

**TracNet H60**

Lieferumfang: TracNet H60 Antenne, TracNet-Hub inkl. vorinstallierter Software, 30 m Spannungs- und Datenkabel zur Antenne (LMR240), Installationsmaterial.

Art.-Nr. 1050-00003 (AC) € 31.899,00  
 Art.-Nr. 1050-00004 (DC) € 31.899,00



TracNet-Abdeckung H60 - Stand Januar 2024

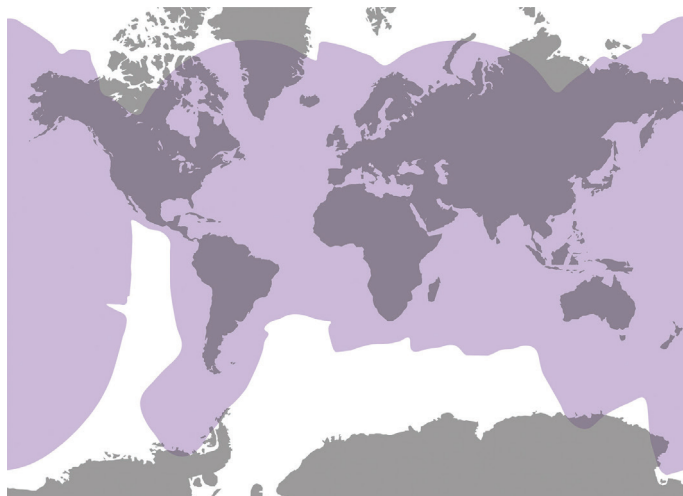

KVH  
LOCOMARINE  
KATHREIN

**Metered Rate Plan H60 - Kanal 1: Hohe Geschwindigkeit, Kanal 2: Unbegrenzt. Bitte fragen Sie uns nach weiteren Tarifen.**

Datenservice (Ku-Band)				
Metered Plan		Volumen	MB Bundle über Plan	Datenübertragungsraten
Tarif	Preis/Monat	Daten/Monat	\$/MB	Download/Upload
H60LM-5GB	Preise bitte anfragen: <a href="mailto:sales@kvh.com">sales@kvh.com</a>	5 GB	Preise bitte anfragen: <a href="mailto:sales@kvh.com">sales@kvh.com</a>	10 Mbps/3 Mbps
H60LM-10GB		10 GB		
H60LM-20GB		20 GB		
H60LM-40GB		40 GB		
H60LM-80GB		80 GB		
H60LM-150GB		150 GB		

**Tarifbestimmungen**

Siehe V7HTS sowie in den aktuellen Verträgen.

Datenservice (Ku-Band)			
Unlimited Use		Datenübertragungsraten	
Tarif	Preis/Monat	Download	Upload
H60LU-128/64	Preise bitte anfragen: <a href="mailto:sales@kvh.com">sales@kvh.com</a>	128 kbps	64 kbps
H60LU-256/64		256 kbps	64 kbps
H60LU-512/128		512 kbps	128 kbps
H60LU-1/256		1 Mbps	256 kbps
H60LU-1/512		1 Mbps	512 kbps
H60LU-2/512		2 Mbps	512 kbps
H60LU-4/1		4 Mbps	1 Mbps
H60LU-8/2		8 Mbps	2 Mbps



TracNet-Abdeckung H90 - Stand Januar 2024

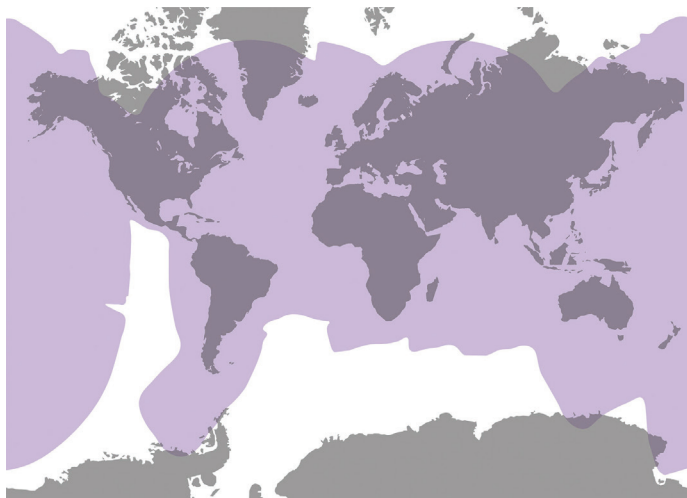

### TracNet H90

Die TracNet H90 gehört zu der neuesten Generation der mini-VSAT-Anlagen von KVH. **Die TracNet H90 vereint Satellitenkommunikation, 5G und WIFI in einer Antenne.**

**Highlights:**

- Weltweite Abdeckung im HTS-Netzwerk (Ku-Band), regionale Abdeckung im 5G-Netzwerk (in über 150 Ländern) oder WIFI (sofern verfügbar)
- Automatische Umschaltung zwischen Satellitenkommunikation, 5G oder WIFI, je nach Signalstärke, optional manuelle Umschaltung einstellbar.

**HTS-Netzwerk:**

- Schnelle Datenübertragung im Download (**bis 20 Mbps**)
- Schnelle Datenübertragung im Upload (**bis 3 Mbps**)
- Ku-Band ist im Vergleich zum Ka-Band weniger anfällig auf Störungen, z. B. durch Regen

**5G-Netzwerk:**

- Weltweit, außer China
- 5G: Download bis 5.0 Gbps, Upload bis 600 Mbps
- 4G/LTE: Download bis 2.0 Gbps, Upload bis 200 Mbps
- UMTS: Download bis 42 Mbps, Upload bis 5,76 Mbps
- SIM-Karte von KVH (99,00 \$) oder eigene SIM-Karte

**WIFI-Netzwerk:**

- 802.11b: 11 Mbps, 802.11a/g: 54 Mbps, 802.11n: 300 Mbps, 802.11ac: 867 Mbps
- Frequenzband: 2,4 Ghz & 5 Ghz

**Allgemein:**

- Telefonieren: 0,59 \$ pro Minute (VoIP) weltweit
- Optional: Mehrere Telefonleitungen
- Abmessungen, Gewicht: 120 cm x 140 cm (Ø x H), 86 kg
- Spannungsversorgung: 110 V / 220 V AC

**TracNet H90**

Lieferumfang: TracNet H90 Antenne, TracNet-Hub+ inkl. vorinstallierter Software, 30 m Spannungs- und Datenkabel zur Antenne (LMR240), Installationsmaterial.  
 Art.-Nr. 1050-00005 € 49.949,00

**Metered Plan H90 - Kanal 1: Hohe Geschwindigkeit, Kanal 2: Unbegrenzt. Bitte fragen Sie uns nach weiteren Tarifen.**

Datenservice (Ku-Band)				
Metered Plan		Volumen	MB Bundle über Plan	Datenübertragungsraten
Tarif	Preis/Monat	Daten/Monat	\$/MB	Download/Upload
H90LM-10GB	Preise bitte anfragen: <a href="mailto:sales@kvh.com">sales@kvh.com</a>	10 GB	Preise bitte anfragen: <a href="mailto:sales@kvh.com">sales@kvh.com</a>	20 Mbps/3 Mbps
H90LM-20GB		20 GB		
H90LM-40GB		40 GB		
H90LM-80GB		80 GB		
H90LM-150GB		150 GB		

Datenservice (Ku-Band)			
Unlimited Use		Datenübertragungsraten	
Tarif	Preis/Monat	Download	Upload
H90LU-128/64	Preise bitte anfragen: <a href="mailto:sales@kvh.com">sales@kvh.com</a>	128 kbps	64 kbps
H90LU-256/64		256 kbps	64 kbps
H90LU-512/128		512 kbps	128 kbps
H90LU-1/256		1 Mbps	256 kbps
H90LU-1/512		1 Mbps	512 kbps
H90LU-2/512		2 Mbps	512 kbps
H90LU-4/1		4 Mbps	1 Mbps
H90LU-8/2		8 Mbps	2 Mbps

**Tarifbestimmungen**

Siehe H90 sowie in den aktuellen Verträgen.

### TracPhone V30

Die TracPhone V30 ist die preiswerteste Satellitenkommunikationsanlage unter den mini-VSAT-Anlagen von KVH. Sie ist, wie die TracPhone V3HTS und die TracNet H30, die kleinste Ku-Band VSAT-Antenne auf dem Markt.

**Highlights:**

- Schnelle Datenübertragung im Download (**bis 6 Mbps**)
- Schnelle Datenübertragung im Upload (**bis 2 Mbps**)
- Telefonieren: 0,59 \$ pro Minute (VoIP) weltweit
- Volumentarife ab 113,00 \$, **Flatrate-Tarif ab 164,00 \$\***
- Ku-Band ist im Vergleich zum Ka-Band weniger anfällig auf Störungen, z. B. durch Regen
- Abmessungen, Gewicht:  
39,4 cm x 44,7 cm (Ø x H), 10,6 kg
- Spannungsversorgung: 12 V / 24 V DC
- 2 Jahre Garantie auf Teile, 1 Jahr Garantie auf die Arbeitszeit an Bord

**TracPhone V30**

Lieferumfang: TracPhone V30 Antenne, VSAT-Hub inkl. vorinstallierter Software, 15 m Spannungs- und Datenkabel, Installationsmaterial.

Art.-Nr. 1050-01200 € 13.789,00



TracPhone-Abdeckung V30 - Stand Januar 2024

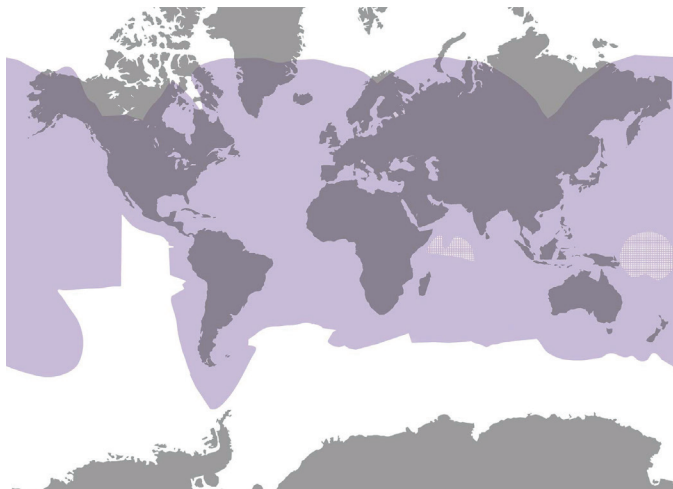

Wählen Sie einen Tarif, der sich auf die Datenmenge bezieht und der Ihren Anforderungen entspricht (Stand Januar 2024).

**Metered Plan V30**

Tarif per Megabyte		Datenübertragungsraten			
Tarif	Preis/Monat	max. Upload	max. Download	MB/Monat	jedes weitere MB
HTS-M200	Preise bitte anfragen: <a href="mailto:sales@kvh.com">sales@kvh.com</a>	2 Mbps	6 Mbps	200 MB	Preise bitte anfragen: <a href="mailto:sales@kvh.com">sales@kvh.com</a>
HTS-M500				500 MB	
HTS-M1GB				1.000 MB	
HTS-M2GB				2.000 MB	
HTS-M5GB				5.000 MB	
	Preis/Monat	Preis/Minute*	* Ein- und ausgehende Anrufe <b>weltweit</b> 0,59 \$/Min.		
VoIP	0 \$	0,59 \$			

**Tarifbestimmungen**

- Vertragsdauer mind. 1 Monat, saisonale Unterbrechung möglich. Siehe auch „Airtime Rate Plan Changes and Suspension Policies“ bzw. „Airtime Rate Plan Change/Suspension Form“.
- Der Tarifplan kann während der Vertragslaufzeit geändert werden.
- Alle Tarife unterliegen den Allgemeinen Geschäftsbedingungen des KVH Airtime Services End User Agreements. KVH behält sich das Recht vor, Tarife zu ändern. Alle Preise in US-Dollar zzgl. event. Steuern oder Abgaben.
- Unbegrenzter Zugriff auf alle Anwendungen und Protokolle (außer BitTorrent und vergleichbare Protokolle).
- Aktivierung einmalig: 200,- \$.
- Es können max. 5 statische IP-Adressen pro Modem vergeben werden.
- Pro Telefonleitung können bis zu 5 lokale Telefonnummern vergeben werden. Hierfür werden monatlich 31 \$ / Leitung berechnet.
- One Care Support zum Preis von 19,00 \$, 49,00 \$ oder 99,00 \$ pro Monat muss abgeschlossen werden.
- \* Flaterate-Tarife finden Sie auf unserer Webseite [www.nordwest-funk.eu](http://www.nordwest-funk.eu).

# Starlink™



## STARLINK™

Die Starlink™ Flat Panel High Performance Antenne (maritime Ausführung) für High-Speed Internet. Starlink™ von KVH ist durch Nordwest-Funk GmbH lieferbar.

### Highlights:

- Schnelle Datenübertragung im Download (bis 350 Mbps)
- Telefonie (VoIP) - optional mit MTA (Multi Terminal Adapter) möglich, 2 Telefonleitungen, bis zu 5 virtuelle Telefonnummer pro Leitung (kostenpflichtig)
- Preiswerte Datenübertragung
- Volumentarife ab 250,00 \$ für 50 GB pro Monat
- 24/7/365 Support durch KVH
- Aktivierung durch KVH
- Optional: Integration mit den TracNet-Systemen
- Austausch / Vorabersatz bei defekten Geräten zum Schiff

### Lieferumfang

Starlink™ High Performance Antenne, Netzteil, WiFi-Router, Winkelhalterung, 25 m PoE Kabel, Starlink Ethernet-Adapter.

#### Starlink™ Antenne

Art.-Nr. 1050-00010 € 3.999,00

#### MTA Multi Terminal Adapter

Art.-Nr. 1050-00011 € 1.129,00

Unterstützte Funktionen	Starlink™	KVH TracNet
High Speed Datenübertragung (bis zu 350 Mbps im Downlink)	X	-
Preiswerte Datenübertragung (schon an 1,00 \$ pro GB)	X	-
Bestes LEO Netzwerk mit geringen Laufzeiten	X	-
End-to-End Datenverschlüsselung	X	X
Weltweite Satelliten-Abdeckung	X	X
Integriertes 5G/LTE Modem für den Einsatz in über 150 Ländern weltweit + WIFI	-	X
Intelligentes Wechseln zwischen den jeweiligen Kommunikationsanlagen	-	X
24/7/365 Airtime Aktivierung und technischer Support	-	X
Vorrangige VoIP Leitungen für klare Sprachübertragung	-	X
Serviceportal für Kunden und technischen Support	-	X
Portal für Netzwerk- und Terminal-Management	-	X
Weltweite statische IP	-	X
KVH Crew Internet-Service	-	X
KVH Cloud-Service für Email	-	X
Echtzeit Tracking	-	X
Weltweite Installation und Service	-	X



**Standard Rate Plan V11HTS - Kanal 1: Hohe Geschwindigkeit, Kanal 2: Unbegrenzt. Bitte fragen Sie uns nach allen Tarifen.**

Datenservice (Ku-Band - HTS-Netzwerk)				
ICM PORT LAN: High-Speed		Volumen	MB Bundle über Plan	Datenübertra- gungsraten
Tarif	Preis/Monat	Daten/ Monat	\$/MB	Download/ Upload
V11C-HS2GB	Ab 587 \$ (auf Anfrage)	2 GB	bis 0,11 \$ (auf Anfrage)	20 Mbps/ 3 Mbps
V11C-HS5GB		5 GB		
V11C-HS10GB		10 GB		
V11C-HS20GB		20 GB		

Datenservice (Ku-Band - HTS-Netzwerk)			
ICM PORT LAN: Unlimited Use		Datenübertragungsraten	
Tarif	Preis/Monat	Download	Upload
V11C-UL1	<b>kostenlos!</b>	128 kbps	64 kbps
V11C-UL2	Ab 339 \$ (auf Anfrage)	256 kbps	64 kbps
V11C-UL3		512 kbps	128 kbps
V11C-UL4		1 Mbps	256 kbps
V11C-UL4,5		1 Mbps	512 kbps
V11C-UL5		2 Mbps	512 kbps
V11C-UL6		4 Mbps	1 Mbps
V11C-UL7		8 Mbps	2 Mbps

**Tarifbestimmungen**

- Keine Vertragsbindung bei gekaufter Hardware.
- Der Tarifplan kann während der Vertragslaufzeit geändert werden, jedoch nur zu einem neuen Abrechnungsmonat.
- Alle Tarife unterliegen den Allgemeinen Geschäftsbedingungen des KVH Airtime Services End User Agreements. KVH behält sich das Recht vor, Tarife zu ändern.  
Alle Preise in US-Dollar zzgl. event. Steuern oder Abgaben.
- Es können Einschränkungen auf datenintensive Anwendungen gemacht werden (BitTorrent und ähnliche Protokolle).
- Aktivierung einmalig: 500,- \$.
- Es können max. 5 statische IP-Adressen pro Modem vergeben werden.
- Eine Telefonleitung ist im Preis inbegriffen, die 2. Telefonleitung kostet 31,- \$ / Monat.
- Pro Telefonleitung können bis zu 5 lokale Telefonnummern vergeben werden. Hierfür werden monatlich 31 \$ / Leitung berechnet.
- One Care Support zum Preis von 19,00 \$, 49,00 \$ oder 99,00 \$ pro Monat muss abgeschlossen werden.

Sie wissen nicht welchen Tarif Sie wählen sollen? Hier eine kleine Hilfestellung:

(Dies sind nur ein paar Beispiele, die tatsächliche Datenmenge kann erheblich davon abweichen.)

Senden/Empfangen/Download	Ungefähre Datenmenge
E-Mail (nur Text)	0,01 MB
E-Mail mit Anhang (typ. Word- oder Excel-Dokument)	0,30 MB
Webseite laden	0,30 MB
Dokument/Foto	1,00 MB
YouTube Clip, 30 Sekunden	2,00 MB
Lied herunterladen, 3 Minuten	1,75 MB

**Mit einem MB können Sie viel machen!**

- Für 0,99 \$ 100 Text-E-Mails senden bzw. empfangen
- Für 0,99 \$ 3 E-Mails mit Anhang senden bzw. empfangen
- Für 0,99 \$ 3 Webseiten laden
- Für 0,99 \$ 1 hochauflösendes Foto vom Smartphone hochladen

TracPhone/TracNet H30, V30, V3HTS, H60, V7HTS oder H90, V11HTS - eine kleine Entscheidungshilfe:

	TracPhone V30 TracNet H30	TracNet H60	TracNet H90
Schiffsgröße	ab 30 Fuß	ab 50 Fuß	ab 50 Fuß
Datenübertragungsraten	Bis zu 6 Mbps im Download und 2 Mbps im Upload	Bis zu 10 Mbps im Download und 3 Mbps im Upload	Bis zu 20 Mbps im Download und 3 Mbps im Upload
Einsatzzweck	Wenig und unregelmäßiger Einsatz, perfekt für 1 - 2 Anwender	Viel und regelmäßiger Einsatz durch mehrere Anwender, Einsatz mit dem Firmennetzwerk	Viel und regelmäßiger Einsatz durch mehrere Anwender, Einsatz mit dem Firmennetzwerk
Anzahl der Telefonleitungen	1 Leitung	2 oder mehr Leitungen für gleichzeitiges Telefonieren	2 oder mehr Leitungen für gleichzeitiges Telefonieren
WIFI und 5G	TracNet H30	TracNet H60	TracNet H90
Servicemodem	Nein	Ja	Ja
Saisonal Einsatz	Ja	Ja	Ja
Tarife	Megabyte-basierte Tarife oder Flatrate-Tarife	Megabyte-basierte Tarife oder Flatrate-Tarife	Megabyte-basierte Tarife oder Flatrate-Tarife
Empf. Verkaufspreis	ab 13.789,00 €	ab 31.899,00 €	ab 49.949,00 €

## Yacht Router

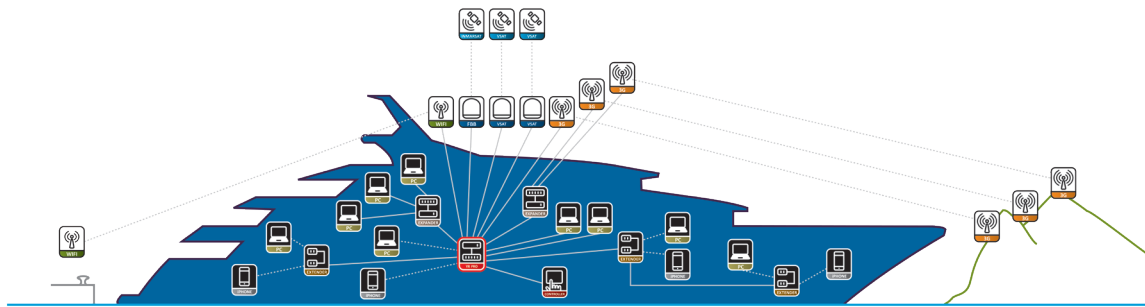

Yacht Router bietet eine Lösung für die komplette Netzwerk-Infrastruktur auf Yachten und Schiffen jeder Größe. Yacht Router Anlagen sind einfach zu installieren, sind schnell eingerichtet und kontrollieren die Internetverbindung an Bord. Das wichtigste Detail dieser Anlage ist die Software, die das komplette System kontrolliert. Sie wurde von Spezialisten mit viel Erfahrung in der Kommunikation auf Schiffen zusammen mit Kapitänen von großen Yachten programmiert. Das Ergebnis ist ein wartungsfreies, einfach zu bedienendes und zu installierendes System.

## Yacht Router - Micro Series 6

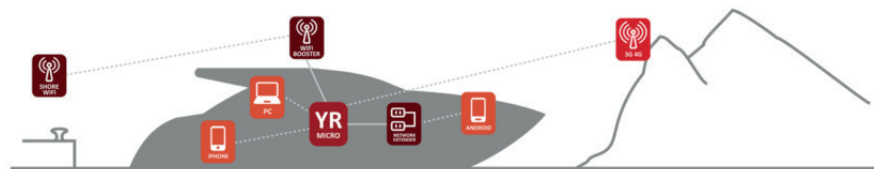

Der Yacht Router Micro Series 6 ist für kleinere Schiffe und Yachten geeignet. Dieser Yacht Router ist mit 1 WIFI-Modul ausgestattet, mit dem ein WIFI Zugriffspunkt auf dem Schiff eingerichtet wird. Der Yacht Router Micro Series 6 ist mit einem 2G/3G/4G Modem für das GSM-Netzwerk ausgestattet, es können 2 Mini-SIM-Karten eingelegt werden (SIM-Karten nicht im Lieferumfang). Des Weiteren können zwei externe Antennen (GSM) angeschlossen werden.



APP für Android und iOS.

### Eigenschaften

- 1 x Schiff-Anwender WIFI 2,4 GHz (b/g/n), max. 300 Mbps, 29/794 dBm/mW und 5 GHz (a/n/ac) max. 867 Mbps, 33/1.995 dBm/mW
- 2 x Anschluss GSM-Antenne
- 1 x 2G/3G/4G-Modem für GSM-Verbindung >30 sm , 4G bis zu 600 Mbps Downlink, 150 Mbps Uplink
- 2 x Backbone LAN (1 Gbps) oder für Booster (optional erhältlich), 5 Ethernet Ports insgesamt
- GPS/GLONASS/BeiDou/Galileo/QZSS über die GSM Antennen
- Online Remote Support
- Online Tracking, Ankeralarm
- Optional: WIFI Booster (zum Empfang von Hafen-WLAN), Newtwork Extender (1), NMEA-0183 to LAN-Konverter, NMEA2000® to LAN-Konverter
- Kompatibel mit Furuno, Maretron, Simrad, Lowrance, B&G, Garmin, Sonos, Apple Airplay und andere IP basierte Systeme
- Eingangsspannung 10 - 30 V DC, max. Stromaufnahme 0,75 A @ 12 V DC
- Abmessungen (B x T x H): 175 x 90 x 49 mm

**Yacht Router Micro s6**, bestehend aus Basisgerät, zwei GSM-Antennen, zwei WIFI-Antennen, Installationsmaterial, Handbuch und Kontrollsoftware (auf USB-Stick).  
1050-70222 € 889,00

**WIFI Booster s5**, für Yacht Router Micro Series 5, vergrößert die Reichweite bei WIFI-Verbindung bis zu 10 sm. Lieferumfang: Booster, Antenne, Winkelstecker, PoE-Anschluss, 1 m Ethernet-Kabel, Installationsmaterial.  
1050-70049 € 389,00



## Yacht Router - Mini Series 6

Der neue Yacht Router Mini ist für kleinere Schiffe und Yachten mit **einer Internetverbindung über Satellit** (z. B. VSAT, Iridium etc.). Der Yacht Router Mini ist mit 2 WIFI-Modulen ausgestattet. Damit können **zwei** WIFI Zugriffspunkte (Eigner, Gäste - 2,4 + 5 GHz High Power WIFI) auf dem Schiff eingerichtet werden. Der Yacht Router Mini ist mit einem 5G/4G/3G Sub-6 Modem (5 Gbps/650 Mbps Download/Upload) für das GSM-Netzwerk ausgestattet (SIM-Karte nicht im Lieferumfang). Auf größeren Yachten kann der Yacht Router Mini Series 6 mit einem WIFI Extender erweitert werden. Zum Empfang von Hafen-WLAN wird der WIFI-Booster benötigt.

### Eigenschaften

- 1 x Ethernet WAN-Eingang für die Satellitenkommunikationsanlage (1 Gbps)
- 2 x Schiff-Anwender WIFI 2,4 GHz & 5 GHz zur Anbindung mit dem WIFI Zugriffspunkt (2,4 GHz: 29 dBm / 794 mW, 5 GHz: 33 dBm / 1.995 mW)
- 4 x GSM-Antennen, 2 WIFI-Antennen
- 2 x Yacht WIFI Zugriffspunkte (Eigner, Gäste, d. h. 2 Netzwerke)
- 1 x 5G/4G/3G Sub-6 Modem (5G, 4G/LTE,3G) für GSM-Verbindung
- 4 x LAN-Anschluss (1 Gbps, 1 x Backbone für Booster (optional erhältlich) oder LAN, 3 x PoE-Anschluss)
- GPS/GLONASS/BeiDou/Galileo/QZSS über die GSM Antennen
- Online Remote Support
- Online Tracking, Ankeralarm
- Optional: WIFI Booster (zum Empfang von Hafen-WLAN), Network Extender (2), Network Expander (1), NMEA-0183 to LAN-Konverter, NMEA2000® to LAN-Konverter
- Kompatibel mit Furuno, Maretron, Simrad, Lowrance, B&G, Garmin, Sonos, Apple Airplay und andere IP basierte Systeme
- Eingangsspannung 10 - 28 V DC, max. Stromaufnahme 1,9 A @ 12 V DC
- Abmessungen (B x T x H): 267 x 97 x 49 mm

**Yacht Router Mini s6**, bestehend aus Basisgerät, 6 x GSM-/WIFI-Antennen, Installationsmaterial, Handbuch und Kontrollsoftware (auf USB-Stick).  
1050-70220

€ 2.329,00



Yacht Router Zubehör



**Mobile Expander s6**

Erweiterung für Yacht Router Mini, und Yacht Router Standard Series 6, ein GSM-Modem, 1 x Backbone Netzwerkanschluss zum direkten Anschluss an Yacht Router. Mit dem Mobile Expander verfügt man über ein zusätzliches GSM-Modem für zwei SIM-Karten oder über ein GSM-Modem für den amerikanischen Bereich  
 Art.-Nr. 1050-70063 € 1.469,00



**Network Extender s5**

Erweiterung für Yacht Router Micro Series 5, Mini Series 5, Standard Series 5 und Pro, mit 5 x GbE Anschlüssen davon 1 x Backbone Netzwerkanschluss zum direkten Anschluss an Yacht Router, kompatibel mit WIFI-Extender, Mobile Expander, LAN-Expander und Touch Screen Controller  
 Art.-Nr. 1050-70057 € 355,00



**Network Extender s6**

Erweiterung für Yacht Router Micro Series 6, Mini Series 6, Standard Series 6 und Pro, mit 5 x GbE Anschlüssen davon 1 x Backbone Netzwerkanschluss zum direkten Anschluss an Yacht Router, kompatibel mit WIFI-Extender, Mobile Expander, LAN-Expander und Touch Screen Controller  
 Art.-Nr. 1050-70053 € 469,00

NEU



**PUCK-7 Kombi-Antenne,**  
 3G/4G/5G (2x) und WIFI-Antenne (2x). Die PUCK-7 Antenne wurde speziell für Boote entwickelt, bei denen eine Installation mehrere Antennen nicht möglich oder sinnvoll ist. Eine ideale Lösung für kurze und mittlere Entfernungen.  
 Art.-Nr. 1050-70051 € 169,00



**PRA485A,** Multiband-Antenne 5G/4G-LTE/Wi-Fi/GSM/GPRS/UMTS, Stabantenne aus weißem Glasfiber, 0,44 m Länge, Gewicht 250 g, 3 dB Gewinn, N-Buchse. Frequenzband: 450 - 470MHz, 698 - 960MHz, 1.427 - 1.518MHz, 1710 - 2.170MHz, 2.300 - 2.690 MHz, 3.300 - 3.800MHz.  
 Mit 1" Überwurfmutter.  
 Artikelnummer 1004-60481 € 189,00



**4G Multiband,** Stabile und qualitativ sehr hochwertige 4G-Multiband-Antenne. Der Frequenzbereich reicht von 806 - 960 MHz und von 1.710 - 2.690 MHz, daher ideal für 3G/4G (LTE)/CDMA/UMTS/DECT/WLAN und GSM 850/900/1.800/1.900. Gesamtlänge 44 cm, Gewicht 0,28 kg, 3 dB, mit 1" Überwurfmutter N240F.  
 Art.-Nr. 1004-10010 € 149,00



**E179F,** Standfuß für 4G Multiband, Messing verchromt, 100 mm  
 Art.-Nr. 1006-49179 € 61,00



**MSM-001,** Halterung für Yacht Router Booster  
 Art.-Nr. 1050-70059 € 132,00

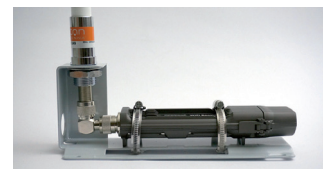

**Koaxialkabel,** verlustarm und für hohe Frequenzbereiche geeignet, Highflexx 8, 50 Ohm, Preis/m  
 Art.-Nr. 1007-70101 € 4,00

**N-Stecker,** für Highflexx 7, männlich  
 Art.-Nr. 1006-90118 € 11,00

**SMA-Adapter,** männlich auf N-Stecker weiblich (RTN-01)  
 Art.-Nr. 1050-70044 € 16,00

Weitere Yacht Router-Modelle für größere Anforderungen finden Sie auf unserer Webseite [www.nordwest-funk.eu](http://www.nordwest-funk.eu).



**TracPhone LTE-1**

Die TracPhone LTE-1 liefert teilweise über 32 Seemeilen vom Land entfernt schnelles Internet an Bord. So ist Streaming von TV-Programmen in HD Auflösung und schnelles Internet in abgelegenen Buchten auch möglich. Mit dem schnellen LTE-A Modem und dem integrierten WIFI-Accesspoint liefert die TracPhone LTE-1 schnelles Internet für:

- HD-Streaming, Live TV oder Musik
- Video-Konferenzen
- im Internet surfen
- Emails abrufen
- WLAN Anrufe
- WhatsApp™ etc.

**Einfach anzuschließen, einfach leistungstark**

Die TracPhone LTE-1 verfügt über die LTE-A (Advanced) Technologie und ist in einem kompakten Gehäuse untergebracht. Darin befindet sich auch ein zweifaches Antennen-Array, das Modem, der WIFI-Router und ein GPS. Die Antenne wird über ein Ethernetkabel angeschlossen und auch mit Spannung versorgt.

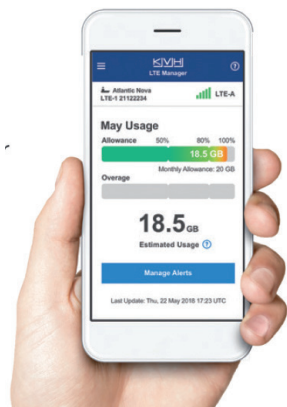

**Highlights:**

- LTE-A/LTE/HSPA+/3G
- Antennen: 2 x 2 MIMO Diversity-Antennen mit hohem Gewinn
- WIFI Typ und Ausgang: IEE 802.11n/g WIFI, 72 Mbps max.
- Max. Netzwerkgeschwindigkeit: LTE-A (1.000 Mbps, wo verfügbar)
- Tarife: 99,00 \$ ([Download der KVH Tarife](#))
- Abmessungen (o x H): 34,2 cm x 33,7 cm
- Gewicht: 2,8 kg
- Spannungsversorgung: 9 - 36 V DC
- Stromaufnahme: 300 mA nom., 1 A max. (@ 12 V DC)

**Lieferumfang**

TracPhone LTE-1, 15 m Ethernet-Kabel, PoE-Einspeiseglied mit 3 m Kabel und integriertem Ethernet-Anschluss.

**TracPhone LTE-1**

Art.-Nr. 1050-01230 € 2.199,00

**TracPhone LTE-1 Halterung, 72-0409**

Art.-Nr. 1050-01231 € 229,00



**SIM-Karte & Datenservice in Europa**

Die TracPhone LTE-1 wird mit einer vorinstallierten SIM-Karte und einem festen Tarif mit einem bestimmten Datenvolumen ausgeliefert. Die TracPhone LTE-1 kann auch mit einer eigenen SIM-Karte betrieben werden. Dann können jedoch der Datenverbrauch sowie weitere Informationen nicht mehr in der App angezeigt werden.

[Datenblatt KVH TracPhone LTE-1](#)



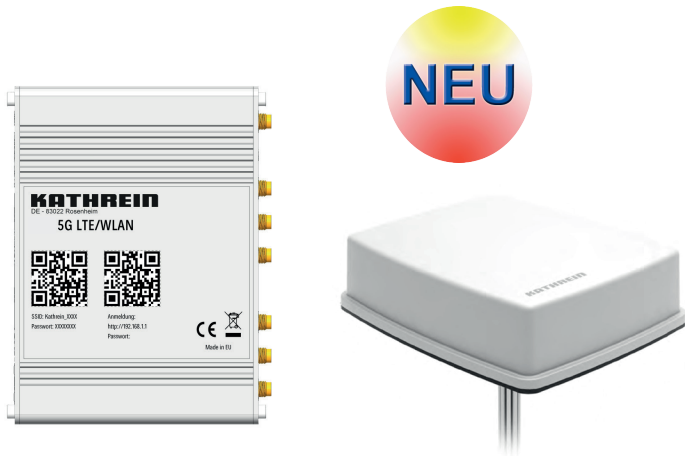

## 5G LTE/WLAN - Router Set

Router für Internet im und rund ums Boot: Schnell, einfach, gut! Zwei SIM-Karten Slots zur Nutzung verschiedener LTE-Netze ohne Kartenwechsel.

Sie sind oft mit Ihrer Yacht unterwegs und möchten möglichst an jedem Standort der Welt schnell und einfach ins Internet? Dann rüsten Sie Ihre Yacht am besten jetzt gleich mit dem Kathrein WLAN- und 5G/LTE-Router aus.

Aufgrund seiner beiden Kartenslots für SIM-Karten bietet er Ihnen auch ohne einen Kartenwechsel die Möglichkeit, jederzeit auf zwei verschiedene 5G/LTE-Netze zuzugreifen. Das verdoppelt Ihre Chance auf eine hervorragende Signalstärke: Im Hafen oder unterwegs während der Fahrt. Natürlich können Sie die SIM-Karten auch jederzeit austauschen. Nutzen Sie in einer Urlaubsregion zum Beispiel einen Prepaid-Tarif für einen besonders kostengünstigen und leistungsstarken regionalen Internetzugang. Selbst bei einem langen Auslandsaufenthalt können Sie sich so stets für das beste Netz entscheiden. Alles ist ganz einfach. Für den SIM-Karten-Wechsel müssen Sie nicht in den Mast oder auf den Geräteträger Ihrer Yacht klettern. Wechseln Sie die SIM-Karte schnell und bequem am Gerät.

- WLAN/LTE(5G)-Router für Yachten
- Internet über Mobilfunk (5G/LTE) oder WLAN
- Zwei SIM-Karten Einschübe für die Nutzung von verschiedenen Netzen, z. B. D1 und Vodafone oder lokale Anbieter im Ausland
- 12 V DC oder 230 V AC Spannungsversorgung möglich
- 7 x Antennen-, 4 x Ethernet-, 1 x USB-Anschluss und viele weitere Anschlüsse
- MIMO-Außenantenne für perfekten 5G/LTE / WLAN Empfang
- Nutzung von bestehenden WLAN's, z. B. Hafen/ Restaurants/...
- deutsche Service-Hotline, Made in EU
- niedriger Energieverbrauch
- einfache Bedienung
- zukunftssicher durch Updatemöglichkeit über das Internet
- Internet auch während der Fahrt und international verfügbar

### Technische Daten:

#### Router

Antennenanschlüsse:	4 x SMA für 5G, 2 x RP-SMA für WLAN, 1 x SMA für GPS
Ethernet-Anschlüsse:	4 x LAN, 1 x WAN
Sonstige Anschlüsse:	1 x USB-Host
Mobilfunk-Standards:	5G, 4G/LTE, 3G
WLAN-Standard:	802.11b/g/n/ac Wave 2 (WiFi 5)
Eingangsspannung:	9 - 50 V DC
Stromaufnahme typ.:	330 mA
Abmessungen:	132 x 45 x 96 mm (B x H x T)

#### Antenne

Anschlüsse:	RP-SMA-Stecker
Gewicht:	920 g
Abmessungen:	199 x 167 x 54 mm
Schutzklasse:	IP67   IP69

### Kathrein 5G LTE/WLAN Router Set LTE-1

Art.-Nr. 1050-00900 € 1.149,00

### Halterung für Kathrein MiMo-Antenne

Art.-Nr. 1050-00902 Auf Anfrage

### 5 m Verlängerungskabel für Antenne

(7 Kabel), Spezial- Adapter: Hülse in weiß oder schwarz, Spezial- Distanzring  
Art.-Nr. 1050-00905 € 395,00

### 8 m Verlängerungskabel für Kathrein MiMo-Antenne

(7 Kabel), Spezial- Adapter: Hülse in weiß oder schwarz, Spezial- Distanzring  
Art.-Nr. 1050-00908 € 469,00

### Tracking

Wenn Sie nun mit Ihrem Mobiltelefon eine SMS mit „GPS“ an die Nummer der SIM-Karte, die in Ihrem 5G Router steckt, senden, erhalten Sie nach wenigen Sekunden eine SMS mit den GPS-Daten Ihres Schiffs.

Nach Anklicken des Links in der SMS wird automatisch Google Maps geöffnet und der Standort Ihres Schiffs wird angezeigt.

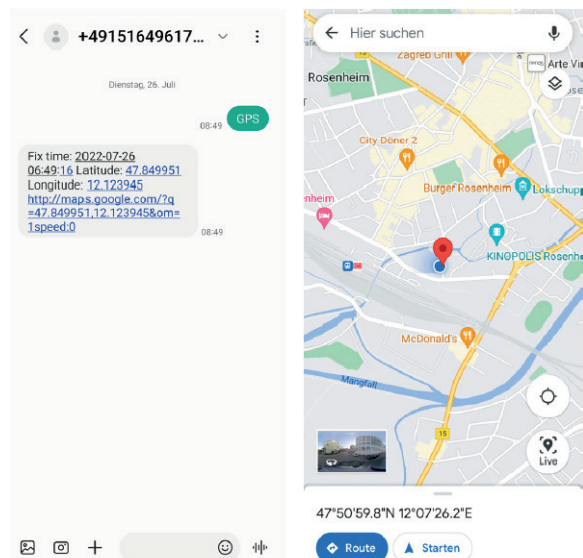



**Einfache Bedienung**

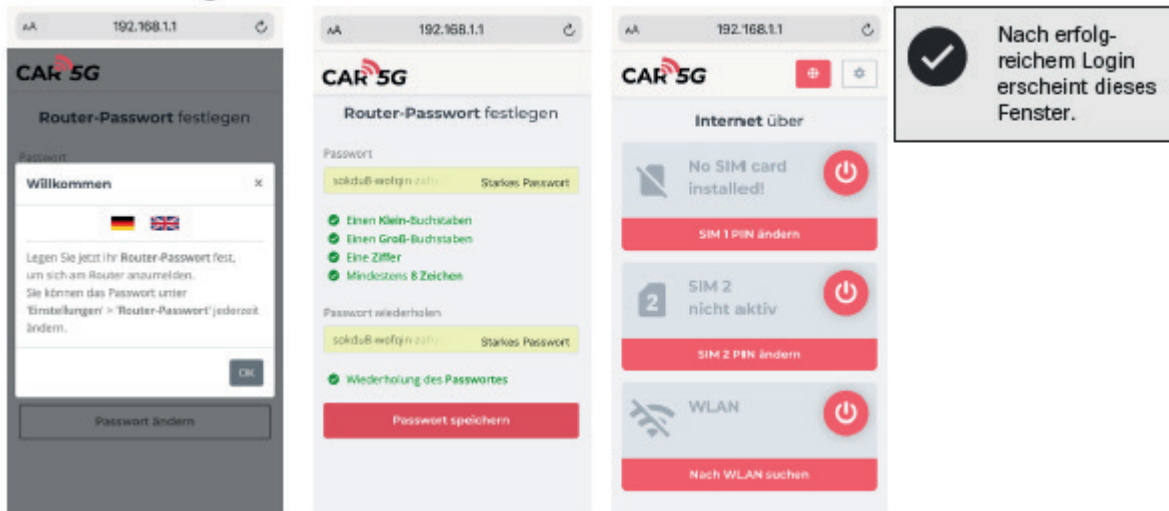

**Abmessungen der Antenne**

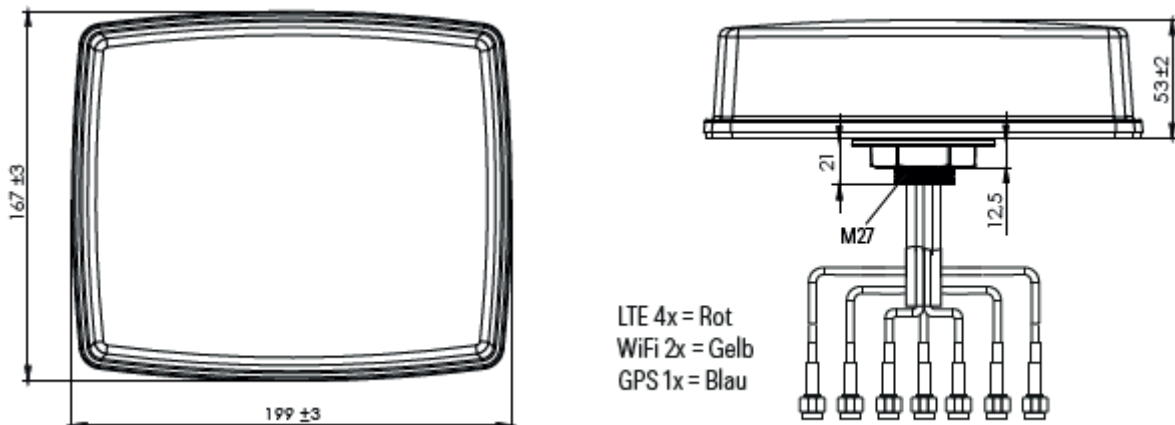

**Lieferumfang**

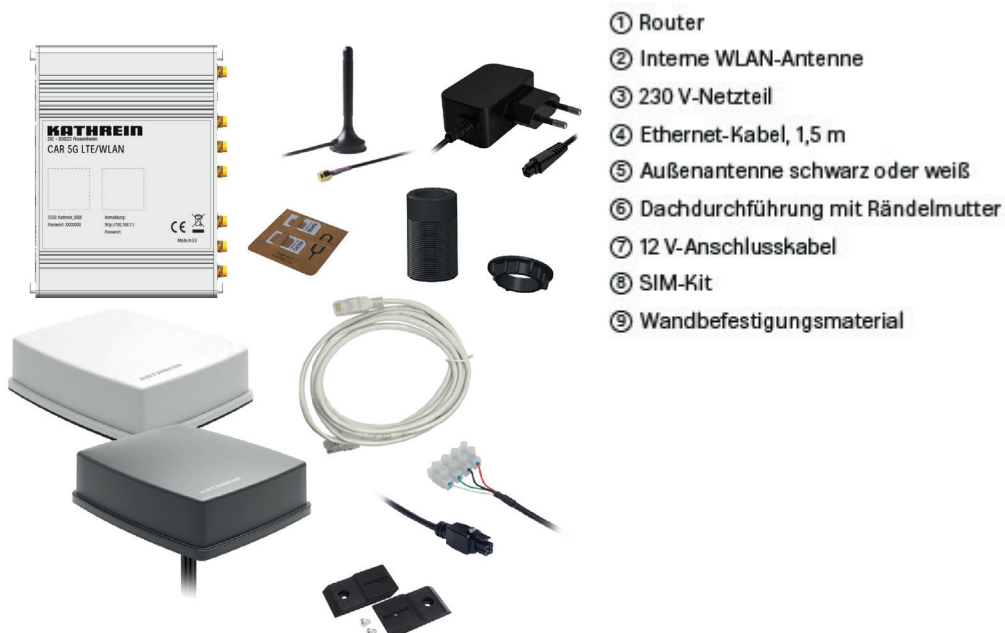

## Kabeldurchführungen

Kunststoff (grau oder schwarz)



IP68

**DS-H6**, Kunststoff, horizontale Montage, für 2 - 6 mm Kabel

[Installationsanleitung](#)

[Abmessungen](#)

Art.-Nr. 1053-00163 **grau** € 24,00

Art.-Nr. 1053-00163B **schwarz** € 24,00

**DS-HD6-BLK**, Kunststoff, bis 2 x 5 oder 6 mm Kabel,

ideal für die Installation von Solarzellen auf Wohnmobilen, Booten etc., nur 24 mm hoch.

[Installationsanleitung](#)

[Abmessungen](#)

Art.-Nr. 1053-00084 € 42,00

**DS-H10**, Kunststoff, horizontale Montage, für 6 - 10 mm Kabel

[Installationsanleitung](#)

[Abmessungen](#)

Art.-Nr. 1053-00164 **grau** € 33,00

Art.-Nr. 1053-00164B **schwarz** € 33,00

**DS-HD10-BLK**, Kunststoff, von 2 x 5 bis 2 x 10 mm Kabel, ideal für die Installation von Solarzellen auf Wohnmobilen, Booten etc., nur 24 mm hoch.

[Installationsanleitung](#)

[Abmessungen](#)

Art.-Nr. 1053-00085 € 55,00

**DS6-P**, Kunststoff, für 2 - 6 mm Kabel

[Installationsanleitung](#)

[Abmessungen](#)

Art.-Nr. 1053-00162 **grau** € 19,00

Art.-Nr. 1053-00162B **schwarz** € 19,00

**DS16-P**, Kunststoff, bis 16 mm Stecker und 2 - 8 mm Kabel

[Installationsanleitung](#)

[Abmessungen](#)

Art.-Nr. 1053-00103 **grau** € 28,00

Art.-Nr. 1053-00103B **schwarz** € 28,00

**DS21A-P**, Kunststoff, bis 21 mm Stecker und 4 - 9 mm Kabel

[Installationsanleitung](#)

[Abmessungen](#)

Art.-Nr. 1053-00099 **grau** € 32,00

Art.-Nr. 1053-00099B **schwarz** € 32,00

**DS21B-P**, Kunststoff, bis 21 mm Stecker und 9 - 14 mm Kabel

[Installationsanleitung](#)

[Abmessungen](#)

Art.-Nr. 1053-00104 **grau** € 32,00

Art.-Nr. 1053-00104B **schwarz** € 32,00

**DS30-P**, Kunststoff, bis 30 mm Stecker und 9 - 14 mm Kabel

[Installationsanleitung](#)

[Abmessungen](#)

Art.-Nr. 1053-00108 **grau** € 37,00

Art.-Nr. 1053-00108B **schwarz** € 37,00

**DS40-P**, Kunststoff, bis 40 mm Stecker und 12 - 15 mm Kabel

[Installationsanleitung](#)

[Abmessungen](#)

Art.-Nr. 1053-00096 **grau** € 37,00

Art.-Nr. 1053-00096B **schwarz** € 37,00

**DS-Multi-P-BLK**, Kunststoff, für mehrere Kabel bis 15 mm,

Dichtung ist nicht vorgebohrt

[Installationsanleitung](#)

[Abmessungen](#)

Art.-Nr. 1053-00109B **schwarz** € 57,00

**Aluminium**

**DS-Multi**, Aluminium, für mehrere Kabel bis 15 mm,

Dichtung ist nicht vorgebohrt

[Installationsanleitung](#)

[Abmessungen](#)

Art.-Nr. 1053-00109 € 92,00

**Edelstahl**

**DS16-S**, Edelstahl, bis 16 mm Stecker und 2 - 8 mm Kabel

[Installationsanleitung](#)

[Abmessungen](#)

Art.-Nr. 1053-00101 € 54,00

**DS21A-S**, Edelstahl, bis 21 mm Stecker und 4 - 9 mm Kabel

[Installationsanleitung](#)

[Abmessungen](#)

Art.-Nr. 1053-00102 € 64,00

**DS21B-S**, Edelstahl, bis 21 mm Stecker und 9 - 14 mm Kabel

[Installationsanleitung](#)

[Abmessungen](#)

Art.-Nr. 1053-00097 € 64,00

**DS30-S**, Edelstahl, bis 30 mm Stecker und 9 - 14 mm Kabel

[Installationsanleitung](#)

[Abmessungen](#)

Art.-Nr. 1053-00112 € 79,00

**DS40-S**, Edelstahl, bis 40 mm Stecker und 12 - 15 mm Kabel

[Installationsanleitung](#)

[Abmessungen](#)

Art.-Nr. 1053-00115 € 106,00



Anwendungsbeispiel DS-HD6-BLK







## Kabeldurchführungen Low Profile

Aluminium oder Edelstahl

**DS-LP-16**, horizontale Montage, für 2 - 8 mm Kabel, für Stecker mit bis zu 16 mm Durchmesser.

[Installationsanleitung](#)  
[Abmessungen](#)

Art.-Nr. 1053-00310 Aluminium, schwarz	€	65,00
Art.-Nr. 1053-00311 Edelstahl	€	78,00

**DS-LP-21A**, horizontale Montage, für 4 - 9 mm Kabel, für Stecker mit bis zu 21 mm Durchmesser

[Installationsanleitung](#)  
[Abmessungen](#)

Art.-Nr. 1053-00312 Aluminium, schwarz	€	75,00
Art.-Nr. 1053-00313 Edelstahl	€	92,00

**DS-LP-21B**, horizontale Montage, für 9 - 14 mm Kabel, für Stecker mit bis zu 21 mm Durchmesser

[Installationsanleitung](#)  
[Abmessungen](#)

Art.-Nr. 1053-00314 Aluminium, schwarz	€	75,00
Art.-Nr. 1053-00315 Edelstahl	€	92,00

**DS-LP-30**, horizontale Montage, für 9 - 14 mm Kabel, für Stecker mit bis zu 30 mm Durchmesser

[Installationsanleitung](#)  
[Abmessungen](#)

Art.-Nr. 1053-00316 Aluminium, schwarz	€	94,00
Art.-Nr. 1053-00317 Edelstahl	€	109,00

**DS-LP-Multi**, für mehrere Kabel bis 15 mm, für Stecker mit bis zu 15 mm Durchmesser, Dichtung ist nicht vorgebohrt

[Installationsanleitung](#)  
[Abmessungen](#)

Art.-Nr. 1053-00318 Aluminium, schwarz	€	155,00
Art.-Nr. 1053-00319 Edelstahl	€	196,00



## Wasserdichte USB-Steckdosen

### SC-USB-01

2 x USB-Typ A, IPX4, 12 V/24 V DC, 3,1 A gesamt, 2,1 A/1 A Steckdose, Abmessungen (B x H x T): 57 x 80 x 55 mm

[Installationsanleitung](#)

[Abmessungen](#)

Art.-Nr. 1053-30040 € 46,00



### SC-USB-02 - ROKK CHARGE+

2 x USB-Typ A, IPX6, 12 V/24 V DC, 4,2 A gesamt, max. 2,1 A pro Steckdose, Abmessungen (B x H x T): 39 x 94 x 29 mm

[Installationsanleitung](#)

[Abmessungen](#)

Art.-Nr. 1053-30044 € 66,00



### SC-USB-03 - ROKK CHARGE PRO

1 x USB-Typ A, 1 x USB-Typ C, IPX6, 12 V/24 V DC, 6 A gesamt, max. 3 A pro Steckdose, Abmessungen (B x H x T): 39 x 94 x 29 mm

[Installationsanleitung](#)

[Abmessungen](#)

Art.-Nr. 1053-30043 € 84,00



### SC-USB-F1 - Flip Pro

1 x USB-Typ A, 1 x USB-Typ C, IPX4, 12 V/24 V DC, 6 A gesamt, max. 3 A pro Steckdose, Abmessungen (B x H x T): 38 x 39 x 18 mm

[Installationsanleitung](#)

[Abmessungen](#)

Art.-Nr. 1053-30045 € 61,00



### SC-USB-F2 - FLIP PRO MIT MONTAGEPLATTE

Wie SC-USB-F1, jedoch mit Aufbau-Montageplatte

[Installationsanleitung](#)

[Abmessungen](#)

Art.-Nr. 1053-30046 € 61,00



### SC-USB-F3 - FLIP PRO MAX

2 x USB-Typ C, IPX4, 12 V/24 V DC, 6 A gesamt, max. 3 A pro Steckdose, Abmessungen (B x H x T): 38 x 39 x 18 mm

[Installationsanleitung](#)

[Abmessungen](#)

Art.-Nr. 1053-30047 € 76,00



### SC-MULTI-F1 - FLIP PRO MULTI

2 x USB-Typ C, IPX4, 12 V/24 V DC, 6 A gesamt, max. 3 A pro Steckdose, 12 V Steckdose, Abmessungen (B x H x T): 107,1 x 51 x 79,7 mm

[Installationsanleitung](#)

[Abmessungen](#)

Art.-Nr. 1053-30048 € 103,00



### SC-MULTI-F2 - FLIP PRO DUO

1 x USB-Typ A, 1 x USB-Typ C, IPX4, 12 V/24 V DC, 6 A gesamt, max. 3 A pro Steckdose, 12 V Steckdose, Abmessungen (B x H x T): 107,1 x 51 x 79,7 mm

[Installationsanleitung](#)

[Abmessungen](#)

Art.-Nr. 1053-30049 € 99,00



## ROKK Wireless Qi-Ladegerät

ROKK Wireless ist eine wasserdichte (IPx6) Qi-zertifizierte Ladestation für das kabellose Laden von Smartphones. Die Qi-Lader können an 12 V oder 24 V Bordspannung angeschlossen werden, die max. Stromaufnahme beträgt 2 A (10 W) bzw. 1 A (5 W).



**SC-CW-01E**, Einbauversion, 5 W

[Installationsanleitung](#)

[Abmessungen](#)

Art.-Nr. 1053-30055

€ 89,00

**SC-CW-01F**, Einbauversion, 10 W

[Installationsanleitung](#)

[Abmessungen](#)

Art.-Nr. 1053-30077

€ 116,00

**SC-CW-02F**, Aufbauversion, 10 W

[Installationsanleitung](#)

[Abmessungen](#)

Art.-Nr. 1053-30078

€ 122,00

**SC-CW-11F**, einfach zu installieren, passend für jedes Smartphone, 10 W

[Installationsanleitung](#)

[Abmessungen](#)

Art.-Nr. 1053-30079

€ 189,00

**SC-CW-04F**, einfach zu installieren, passend für jedes Smartphone, 10 W

[Installationsanleitung](#)

[Abmessungen](#)

Art.-Nr. 1053-30088

€ 213,00

**SC-CW-05F**, einfach zu installieren, mit Standfuß, kann um 90° gedreht werden, passend für jedes Smartphone, 10 W

[Installationsanleitung](#)

[Abmessungen](#)

Art.-Nr. 1053-30086

€ 251,00

**SC-CW-06F**, Ablagefach mit Qi-Charger, mit Wasserabführung, passend für jedes Smartphone, 10 W

[Installationsanleitung](#)

[Abmessungen](#)

Art.-Nr. 1053-30084

€ 167,00

**SC-CW-07F**, Qi-Charger zum Unterbau, bis max. 3 mm Wandstärke, passend für jedes Smartphone, 10 W

[Installationsanleitung](#)

[Abmessungen](#)

Art.-Nr. 1053-30082

€ 114,00

**SC-CW-08F**, Qi-Charger zum Unterbau, bis max. 3 mm Wandstärke, passend für jedes Smartphone, 10 W

[Installationsanleitung](#)

[Abmessungen](#)

Art.-Nr. 1053-30080

€ 137,00



**SC-CW-09F**, Ablagefach mit Qi-Charger, mit Wasserabführung, passend für jedes Smartphone, 10 W

[Installationsanleitung](#)

[Abmessungen](#)

Art.-Nr. 1053-30065

€ 174,00

**SC-CW-10F**, Ablagefach mit Qi-Charger, mit Wasserabführung, passend für jedes Smartphone, **mit RGB LED-Beleuchtung**, 10 W

[Installationsanleitung](#)

[Abmessungen](#)

Art.-Nr. 1053-30066

€ 196,00

Ihr Smartphone hat keine Möglichkeit über Qi zu laden? Hier kommt die Lösung:

**SC-CW-PATCH-LU**, mit Lightning-Adapter

1053-00363

€ 17,00

**SC-CW-PATCH-MU**, mit Micro-USB-Adapter

1053-00364

€ 17,00



# ROKK™

**ROKK™ MINI:**  
Max. Belastung 1,2 kg  
Beschleunigung max. 6 g



**ROKK™ MIDI:**  
Max. Belastung 3 kg  
Beschleunigung max. 3 g



## ROKK™ MINI Halterungen

ROKK™ Mini Halterungen sind ideal zur Montage von kleinen elektronischen Geräten, von Action-Cams bis hin zu Tablets.

**Jede Halterung besteht aus:**

- einem einstellbaren Fuß RLS-AM
- einer Montageplatte
- einem Adapter (Seite 51 & Seite 52)

Der einstellbare Fuß wird in die Montageplatte eingeklickt und kann auf Knopfdruck wieder gelöst werden.

**Universell einstellbarer Fuß**

**ROKK™ Mini Halterung RLS-AM**

Art.-Nr. 1053-00281 € 53,00

**Montageplatten**

**RLS-401**, zur Montage auf ebenen Flächen

Art.-Nr. 1053-00182 € 19,00

**RLS-402**, zur Montage auf Rohren von 19 mm - 34 mm,

Art.-Nr. 1053-00183 € 33,00

**RLS-403**, zur Montage auf Rohren oder Rechteck-Profilen

Art.-Nr. 1053-00184 € 27,00

**RLS-404**, zur Montage auf ebenen Flächen, mit 3M Tape

Art.-Nr. 1053-00185 € 27,00

**RLS-405**, zur Montage auf ebenen Flächen, mit Saugnapf

Art.-Nr. 1053-00193 € 36,00

**RLS-406**, zur Montage auf ebenen Flächen, passt auf AMPS und 40 mm Dreieck Bohrungen

Art.-Nr. 1053-00197 € 28,00

**RLS-407**, zur Montage in einer Schiene (Hobie H-Track, Ocean Kayaks, Wilderness Systems SlideTrax, Yak Attack GearTrac: GT90, GTSL90, GT175, GT175 Gen 2, Scotty: Slide Track, 440 Low Profile, Feelfree UniTrack)

Art.-Nr. 1053-00195 € 33,00

## ROKK™ MIDI Halterungen

ROKK™ Midi Halterungen sind ideal zur Montage von elektronischen Geräten mittlerer Größe.

**Jede Halterung besteht aus:** Halterung und Adapter

**ROKK™ Midi Halterung RL-ADM**, Halterung zur Montage auf ebenen Flächen, mit Gelenk, einstellbar.

Art.-Nr. 1053-00245 € 107,00

**ROKK™ Midi Halterung RL-ARM**, Halterung zur Relingmontage, für Rohre mit einem Durchmesser von 25 - 33,7 mm, mit Gelenk, einstellbar.

Art.-Nr. 1053-00246 € 129,00

**ROKK™ Midi Halterung RL-RM**, Halterung zur Relingmontage, für Rohre mit einem Durchmesser von 25 - 33,7 mm, ohne Gelenk, nicht einstellbar.

Art.-Nr. 1053-00247 € 50,00



**Adapter für ROKK™ MINI und ROKK™ MIDI**

**RL-501**, Adapterplatte für Humminbird 300 - 700  
Art.-Nr. 1053-00248 € 21,00



**RL-502**, Adapterplatte für Garmin GPS MAP 400-600 / Echo 100-550 / EchoMap 50s / Striker 4 / 5 / 7, Raymarine Dragonfly / Dragonfly 7 / Humminbird PiranhaMAX 197c / PiranhaMAX 4  
Art.-Nr. 1053-00249 € 21,00



**RL-503**, Adapterplatte für Lowrance Elite 5 / Mark 5 / Hook 3x DSI / 3x / 4 / 4x / 5 / 5x - nur für **ROKK™ Midi**  
Art.-Nr. 1053-00251 € 21,00



**RL-504**, Adapterplatte für Raymarine e7, Lowrance HDS-5 / HDS-7 (Generation 1, 2 und 3) / HDS-9 Gen3 / Hook 7 / 7x / 9 / 9x / B&G Zeus2 7 / Zeus T8 / Humminbird 800/900 Serie / Simrad NSS-7 / evo2 - nur für **ROKK™ Midi**  
Art.-Nr. 1053-00252 € 21,00



**RL-505**, Adapterplatte für die Halterung AM-BRACKET-01, AMPS (universal)  
Art.-Nr. 1053-00253 € 21,00



**RL-506**, Adapterplatte für Raymarine a6 / a7 / Humminbird HELIX 5 (G1, G2 & G3)  
Art.-Nr. 1053-00254 € 21,00



**RL-507**, Adapterplatte für Garmin GPS MAP 700 Serie / EchoMap 70 s, EchoMap 7 & 9 Serie, GPSMAP 7407, 7607 - nur für **ROKK™ Midi**  
Art.-Nr. 1053-00255 € 21,00



**RL-508**, universelle Halterung für Tablets, beliebig einstellbar  
Art.-Nr. 1053-00186 € 47,00



**RL-509**, universelle Halterung für Smartphones, Hand-GPS, UKW-Handsprechfunkgeräte, beliebig einstellbar  
Art.-Nr. 1053-00187 € 42,00



**RL-510**, Halterung für GoPro, Garmin Virb X & XE  
Art.-Nr. 1053-00188 € 20,00



**RL-511**, Halterung für Action-Cam oder Fotoapparate mit 1/4" Gewinde  
Art.-Nr. 1053-00189 € 20,00



**RL-512**, Adapter für Raymarine Dragonfly 4/5, kann direkt auf der Rückseite eingesteckt werden  
Art.-Nr. 1053-00190 € 20,00



**RL-513**, universelle Adapterplatte für Humminbird ONIX 8 & HELIX 7 (G1, G2 & G3) / Garmin GPSMAP 7408/7608/820 / Raymarine eS7- & e9-Serie / Simrad GO7 / B&G Vulcan 7  
Art.-Nr. 1053-00192 € 27,00

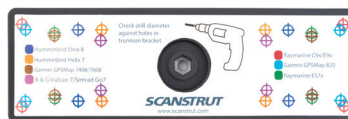

**RL-521**, Adapter für Lowrance HOOK2 4x, 4x GPS, 5x, 5 (Schnellverschluss)  
Art.-Nr. 1053-00196 € 18,00







- RL-515**, Adapterplatte für AMPS und 40 mm Dreiecksbohrungen  
 Art.-Nr. 1053-00144 € 31,00
- RL-516**, Adapterplatte für 48 mm Diamond  
 Art.-Nr. 1053-00145 € 31,00
- RL-517**, Adapterplatte, VESA-Standard, 75 mm  
 Art.-Nr. 1053-00146 € 38,00
- RL-518**, Adapter 1/4-20" Innengewinde auf M6 Außengewinde  
 Art.-Nr. 1053-00147 € 31,00
- RL-519**, Adapterplatte 120 mm Diamond - kompatibel mit GS2600 & GS2630, passend für John Deere.  
 Art.-Nr. 1053-00148 € 38,00
- RL-520**, Adapterplatte 60 mm  
 Art.-Nr. 1053-00149 € 38,00
- RL-514**, T-Track Adapter für Sparex Produkte S.23051, S.23053, S.119466, S.28801, S.118112 & S.109863  
 Art.-Nr. 1053-00143 € 25,00
- RL-TETH**, Sicherungsleine für Ihre Elektronik, kann direkt an der ROKK™ Mini Montageplatte eingeklickt werden.  
 Art.-Nr. 1053-00191 € 20,00

**ROKK™ MINI Halterungen - Pakete**



- ROKK™ MINI Tablet RLS-508-401**, bestehend aus RLS-AM, RL-508 und RLS-401.  
 Art.-Nr. 1053-00351 € 118,00
- ROKK™ MINI Tablet RLS-508-402**, bestehend aus RLS-AM, RL-508 und RLS-402  
 Art.-Nr. 1053-00359 € 132,00
- ROKK™ MINI Tablet RLS-508-403**, bestehend aus RLS-AM, RL-508 und RLS-403.  
 Art.-Nr. 1053-00360 € 125,00
- ROKK™ MINI Tablet RLS-508-404**, bestehend aus RLS-AM, RL-508 und RLS-404.  
 Art.-Nr. 1053-00352 € 125,00
- ROKK™ MINI Tablet RLS-508-405**, bestehend aus RLS-AM, RL-508 und RLS-405.  
 Art.-Nr. 1053-00350 € 135,00



**ROKK™ MINI Smartphone RLS-509-401**, bestehend aus RLS-AM, RL-509 und RLS-401.  
Art.-Nr. 1053-00354 € 113,00

**ROKK™ MINI Smartphone RLS-509-402**, bestehend aus RLS-AM, RL-509 und RLS-402.  
Art.-Nr. 1053-00361 € 127,00

**ROKK™ MINI Smartphone RLS-509-403**, bestehend aus RLS-AM, RL-509 und RLS-403.  
Art.-Nr. 1053-00362 € 120,00

**ROKK™ MINI Smartphone RLS-509-404**, bestehend aus RLS-AM, RL-509 und RLS-404.  
Art.-Nr. 1053-00355 € 120,00

**ROKK™ MINI Smartphone RLS-509-405**, bestehend aus RLS-AM, RL-509 und RLS-405.  
Art.-Nr. 1053-00353 € 130,00



### USB Ladekabel

**Wasserfestes Ladekabel**, für iPhone/iPad/iPod mit Lightning-Adapter, robuster Lightning und USB-Adapter, Apple zertifiziert. [Detaillierte Abmessungen.](#)

**CBL-LU-600**, 0,6 m Länge  
Art.-Nr. 1053-00402 € 28,00





## Adapter für Satelliten-TV- und Inmarsat-Antennen



**Adapter SC30**, inkl. Dichtung, Adapter für KVH TracVision TV1, KVH LTE1, Raymarine 33STV, Intellian i1/i2  
[Installationsanleitung](#)

[Abmessungen](#)

Art.-Nr. 1053-00030 € 269,00



**Adapter SC35** inkl. Dichtung, für KVH TracVision TV3, KVH TracPhone V30, V3HTS, TracNet H30, Intellian i3, Raymarine 37STV, SeaTel Coastal 14/ST14

[Abmessungen](#)

Art.-Nr. 1053-00048 € 355,00



**Adapter SC45** inkl. Dichtung, für KVH TracVision TV5 und TracPhone V30, V3HTS, H30 (im Dom der TracVision TV5), SeaTel Coastal 18, Coastal 24, USAT 24 (06 VSAT Serie)

[Abmessungen](#)

Art.-Nr. 1053-00047 € 442,00



**Adapter SC45R** inkl. Dichtung, für Raymarine STV45, Intellian d4/i4/k4

[Abmessungen](#)

Art.-Nr. 1053-00049 € 525,00



**Adapter SC65** inkl. Dichtung, für KVH TracVision TV6, TracPhone FB500, TracPhone V7IP/V7HTS, TracNet H60, Raymarine 60STV, Intellian i6/i6p/k6/d6, Intellian FB500

[Abmessungen](#)

Art.-Nr. 1053-00067 € 505,00



**Adapter SC80** inkl. Dichtung, für KVH TracVision TV8, TracPhone FB500 und TracPhone V7P/HTS (im Dom der TracVision TV8), Edelstahl

[Abmessungen](#)

Art.-Nr. 1053-00080 € 1.489,00



**Unterlegkeile SC50**, von 0° -12° einstellbare Unterlegkeile für Adapter SC35, SC45, SC45R und SC65

[Installationsanleitung](#)

[Abmessungen](#)

Art.-Nr. 1053-00050 € 399,00



**STARLINK™ Adapter SC-SL-01**, der Starlink™-Adapter mit einem Montagewinkel von 8° kann alleine sowie mit den Modular Dual PowerTower und den SC103/104 Masten eingesetzt werden.

[Abmessungen](#)

Art.-Nr. 1053-10022 € 399,00

**NEU**



**TB-01**, Halterung für bis zu vier Antennen,  
Material: Edelstahl AISI 316.

[Installationsanleitung](#)

[Abmessungen](#)

Art.-Nr. 1053-00208 € 555,00

**TP-01**, Halterung für bis zu vier Antennen, Mastlänge  
1,5 m über Deck, universell einsetzbare Deckshalterung,  
Material: Edelstahl AISI 316.

[Installationsanleitung](#)

[Abmessungen](#)

Art.-Nr. 1053-00210 € 712,00

**RA-01**, Relingshalterung für GPS-Antennen, zur Montage an  
Rohren mit 25 mm Durchmesser, Material: Edelstahl  
AISI 316.

[Installationsanleitung](#)

[Abmessungen](#)

Art.-Nr. 1053-00209 € 97,00

**HS-01**, klappbare Halterung für Radar- und TV-Antennen,  
ideal für den Einsatz auf Flüssen und Kanälen, wo des öfte-  
ren die Höhe der Schiffsaufbauten verringert werden muss.  
Passend für KVH TracVision TV3.

[Installationsanleitung](#)

[Abmessungen](#)

Art.-Nr. 1053-00000 € 639,00

TB-01



TP-01



RA-01



HS-01



## ATMOS - 12 V Kompressor

Mit dem neuen und wasserdichten ATMOS 12 V Kompressor (IPx6) können Sie an Bord schnell und einfach Fender, SUPs, Schlauchboote, Tubes u. ä. aufblasen und auch entsprechend schnell die Luft absaugen. Einfach an der Anzeige den gewünschten Druck einstellen (max. 20 PSI/1,37 bar) und schon kann es losgehen. Der Kompressor schaltet bei dem voreingestellten Druck automatisch ab. Der bürstenlose Motor ist wartungsfrei. Der ATMOS Kompressor wird an 12 V Bordspannung angeschlossen, die max. Stromaufnahme beträgt 12 A.

**ATMOS 12 V Kompressor, mit 2,5 m Schlauch, 6 Anschlussadapter, Abdeckung - mit Zündschutz.**

[Installationsanleitung](#)

[Abmessungen](#)

Art.-Nr. 1053-30081\_1 € 668,00



## Masthalterungen für Radar-, Satelliten-TV- und Satellitenkommunikations-Antennen

SC12/18



**Masthalterung SC12**, Masthalterung für mittlere Radomantennen/Sat-Com-Anlagen, z. B. Furuno 18", Intellian i2, Raymarine STV33, KVH TV1

[Installationsanleitung](#)

[Abmessungen](#)

Art.-Nr. 1053-10012 € 369,00

**Masthalterung SC18**, Masthalterung für kleine Radomantennen, z. B. Furuno 1623/1621 (15")

[Installationsanleitung](#)

[Abmessungen](#)

Art.-Nr. 1053-10018 € 355,00

SC20



**Masthalterung SC20**, Masthalterung für TracVision TV3, Raymarine 37STV, Intellian i3, 18" Garmin Radom (auch Fantom 18) und Navico BR24 /3G /4G, Raymarine Quantum™ und Humminbird HB2124 CHIRP

[Installationsanleitung](#)

[Abmessungen](#)

Art.-Nr. 1053-10020 € 440,00

Art.-Nr. 1053-10020B, **schwarz** € 440,00

SC21



**Masthalterung SC21**, Masthalterung für 24" Radomantennen, z. B. Furuno 1834/DRS 4D, Garmin 24"

[Installationsanleitung](#)

[Abmessungen](#)

Art.-Nr. 1053-10021 € 506,00

M92722/M92698



Optional sind Abweisebügel erhältlich

**Masthalterung M92722**, Masthalterung für 18" Raymarine Radomantennen, B&G, Lowrance, Simrad und Garmin

[Installationsanleitung](#)

[Abmessungen](#)

Art.-Nr. 1053-10927 € 411,00

**Masthalterung M92698**, Masthalterung für Raymarine 24" Radomantennen

[Installationsanleitung](#)

[Abmessungen](#)

Art.-Nr. 1053-10926 € 569,00

**Adapter 50100 für Masthalterung**, Adapter Kit für Masten von z. B. Z-Spars, Eurospars und Isomat

Art.-Nr. 1053-50100

€ 242,00

**Abweisebügel SC24 für Radar**, medium, für SC12 und SC18

[Installationsanleitung](#)

[Abmessungen](#)

Art.-Nr. 1053-10024 € 269,00

**Abweisebügel SC25 für Radar**, medium, für SC12

[Installationsanleitung](#)

[Abmessungen](#)

Art.-Nr. 1053-10025 € 269,00



**Abweisebügel SC27 für Radar**, für M92722, M92698 und SC21 Masthalterungen

[Installationsanleitung](#)

[Abmessungen](#)

Art.-Nr. 1053-10027 € 349,00

**Abweisebügel SC28 für Radar**, für B&G HALO24, Garmin Fantom 24 und GMR 24 in Verbindung mit der Halterung SC21, M92722, M92698

[Installationsanleitung](#)

[Abmessungen](#)

Art.-Nr. 1053-10028 € 349,00

**Abweisebügel SC29 für Radar**, für Raymarine Quantum in Verbindung mit der Halterung SC21, M92722, M92698

[Installationsanleitung](#)

[Abmessungen](#)

Art.-Nr. 1053-10029 € 349,00

### Masthalterungen mit kardanischer Aufhängung

**Masthalterung LMM-1**, mit kardanischer Aufhängung, für B&G 3G/4G, HALO20, HALO20+, HALO24, Garmin Fantom 18, Fantom 24, GMR18HD / 18xHD / 18HD+, GMR24HD / 24xHD, GMR40, Humminbird HB 2124 CHIRP, Lowrance 3G/4G, HALO20, HALO20+, HALO24, Raymarine QUANTUM, QUANTUM 2, RD218, RD418/RD418HD, RD424/RD424HD und Simrad 3G/4G, DX45, DX60 / DX64-S, GB40 / NX40/45 / NSE8/12, HALO20, HALO20+, HALO24

[Installationsanleitung](#)

[Abmessungen](#)

Art.-Nr. 1053-10001 € 1.255,00

**Masthalterung LMM-2**, mit kardanischer Aufhängung, für Furuno 15“, 18“ & 24“ Radom, Interphase Mini RE-1, RE-8 & RE-9, Koden 12“, 20“, 18“ & 24“ Radom, Lowrance LRA-1800, Northstar 18“ Radom, Simrad GB40 & NX40/45 18“ 2 kW 18“ Radom

[Installationsanleitung](#)

[Abmessungen](#)

Art.-Nr. 1053-10002 € 1.255,00

**GPS-Halterung LM-GPS**, für alle Modelle mit kardanischer Aufhängung, geeignet für GPS- oder UKW-Seefunkantennen

[Installationsanleitung](#)

[Abmessungen](#)

Art.-Nr. 1053-10003 € 142,00



SCANSTRUT

Mit Schraube zur Feinjustierung





## Radarhalterungen kardanischer Aufhängung

Montagemöglichkeiten an einem freistehenden Mast oder am Achterstag. Ideal für die Installation von Radar-, Satelliten-TV- oder Kommunikationsantennen auf Segelbooten.

LMB-F1/F2



LMB-A1/A2



**Achterstag-Halterung LMB-F1**, Halterung (Antenne zum Bug) bestehend aus: 2,5 m Aluprofil, Decksbeschlag, Halterung für Deck, Kopfbeschlag mit kardanisch aufgehängter Antennenhalterung. Für B&G 3G/4G, HALO20, HALO20+, HALO24, Garmin Fantom 18 & 24, GMR18HD / 18xHD / 18HD+, GMR24HD / 24xHD, GMR40, Humminbird HB 2124 CHIRP, Lowrance 3G/4G, HALO20, HALO20+, HALO24, Raymarine QUANTUM, QUANTUM 2, RD218, RD418/ RD418HD, RD424/RD424HD und Simrad 3G/4G, DX45, DX60 / DX64-S, GB40 / NX40/45 / NSE8/12, HALO20, HALO20+, HALO24

[Installationsanleitung](#)

[Abmessungen](#)

Art.-Nr. 1053-00203

€ 1.969,00

**Achterstag-Halterung LMB-F2**, Halterung (Antenne zum Bug) bestehend aus: 2,5 m Aluprofil, Decksbeschlag, Halterung für Deck, Kopfbeschlag mit kardanisch aufgehängter Antennenhalterung. Für Furuno 15“, 18“ & 24“ Radom, Interphase Mini RE-1, RE-8 & RE-9, Kodon 12“, 20“, 18“ & 24“ Radom, Lowrance LRA-1800, Northstar 18“ Radom, Simrad GB40 & NX40/45 18“ 2 kW 18“ Radom

[Installationsanleitung](#)

[Abmessungen](#)

Art.-Nr. 1053-00204

€ 1.969,00

**Masthalterung LMB-A1**, Halterung (Antenne nach Achtern) bestehend aus: 2,5 m Aluprofil, Decksbeschlag, Halterung für Deck, Kopfbeschlag mit kardanisch aufgehängter Antennenhalterung. Passend für: Siehe LMB-F1.

[Installationsanleitung](#)

[Abmessungen](#)

Art.-Nr. 1053-00090

€ 1.969,00

**GPS-Halterung LM-GPS**, für alle Modelle mit kardanischer Aufhängung, geeignet für GPS- oder UKW-Seefunkantennen

[Installationsanleitung](#)

[Abmessungen](#)

Art.-Nr. 1053-10003

€ 142,00

Schauen Sie sich hierzu das Video an:



**PowerTower PT2004**, Aufbausockel, 150 mm Höhe, für B&G HALO20, HALO20+, HALO24, Garmin Fantom 18, Fantom 24, GMR18HD / 18xHD / 18HD+, GMR24HD / 24xHD, GMR40, Humminbird HB 2124 CHIRP, Intellian FB150 in i3, FB250 in i3, FB250R in i3, i3, KVH TracPhone V3-HTS/V30, TracNet H30, TracVision M2/M3/TV3, Lowrance 3G/4G, HALO20, HALO20+, HALO24, Raymarine 37STV, QUANTUM, QUANTUM 2, RD218, RD418/RD418HD, RD424/RD424HD, Sea-Tel Coastal 14, Simrad 3G/4G, DX45, DX60 / DX64-S, GB40 / NX40/45 / NSE8/12, HALO20, HALO20+, HALO24

[Installationsanleitung](#)

[Abmessungen](#)

Art.-Nr. 1053-02004 € 626,00

PT2004



**PowerTower PT2005**, Aufbausockel, 150 mm Höhe, für Furuno 1623, 1715, 1824, 1724, DR2SD, NavNet, Lowrance LRA-1800, Simrad DX42S, Intellian i1 und i2, Kodon 2 kW, RG714A und 4 kW, KVH TracVision TV1 und Raymarine 33STV.

[Installationsanleitung](#)

[Abmessungen](#)

Art.-Nr. 1053-02005 € 626,00

PT2005



**PowerTower SPT1001**, wie PT2004, jedoch aus Edelstahl

[Installationsanleitung](#)

[Abmessungen](#)

Art.-Nr. 1053-01001 € 549,00

SPT1001



SPT1002



**PowerTower SPT1002**, wie PT2005, jedoch aus Edelstahl

[Installationsanleitung](#)

[Abmessungen](#)

Art.-Nr. 1053-01002 € 549,00

APT150-01



APT150-01-BLK



**PowerTower APT150-01**, Aufbausockel, 150 mm Höhe, aus Aluminium, für B&G HALO20, HALO20+, HALO24, Garmin Fantom 18/ 24, GMR18HD / 18xHD / 18HD+, GMR24HD / 24xHD, GMR40, Humminbird HB 2124 CHIRP, KVH TracPhone V3-HTS/V30, TracNet H30, TracVision TV3, Lowrance 3G/4G, HALO20, HALO20+, HALO24, Raymarine QUANTUM, QUANTUM 2, RD218, RD418/RD418HD, RD424/RD424HD, Simrad 3G/4G, DX45, DX60 / DX64-S, GB40 / NX40/45 / NSE8/12, HALO20, HALO20+, HALO24

[Installationsanleitung](#)

[Abmessungen](#)

Art.-Nr. 1053-00165 € 485,00

Art.-Nr. 1053-00165B schwarz € 485,00

APT250-01



APT250-01-BLK



**PowerTower APT250-01**, wie APT150-01, jedoch 250 mm Höhe

[Installationsanleitung](#)

[Abmessungen](#)

Art.-Nr. 1053-00166 € 521,00

Art.-Nr. 1053-00166B schwarz € 521,00

**PowerTower APT-150-SL-01 für Starlink™**

[Abmessungen](#)

Art.-Nr. 1053-00165SL € 639,00



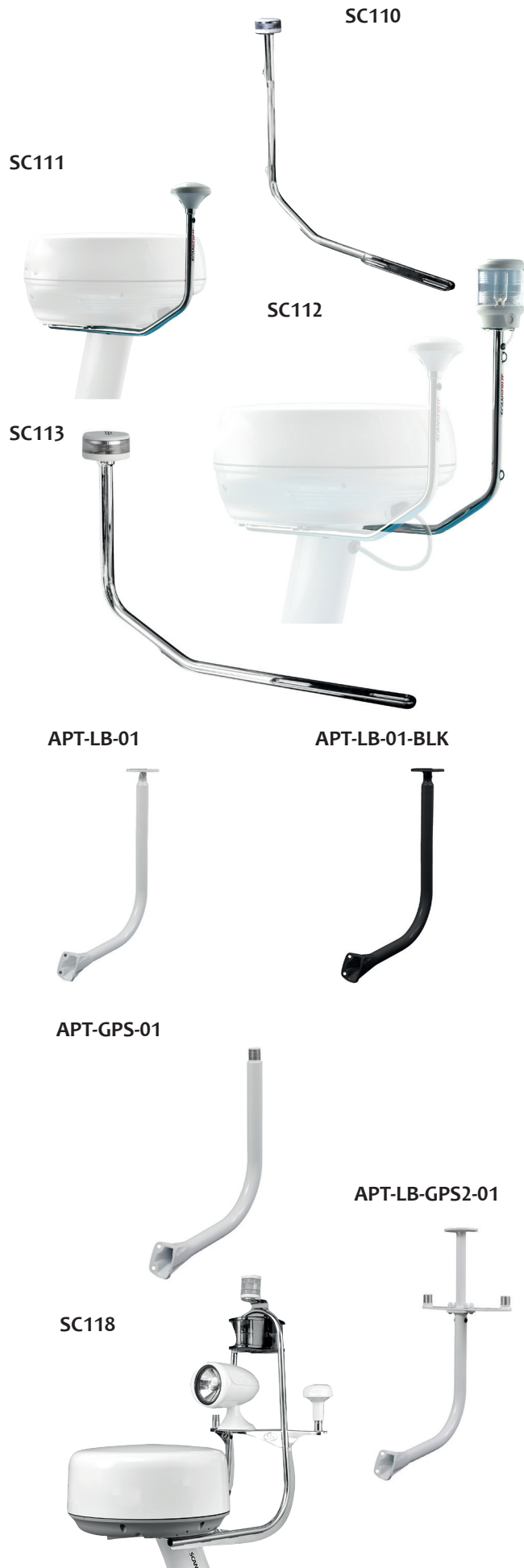

**SC110**, Halterung für Navigationslichter für die Montage an Backbord, zur Befestigung an PT2001, PT2002, PT2004 und PT2005. Kompatibel mit: Perko 0455/0466 und Aqua Signal 25er- und 40er-Serie.

[Abmessungen](#)

Art.-Nr. 1053-00110 € 213,00

**SC111**, Halterung für GPS-, Funk- oder Navtexantennen für die Montage an Steuerbord, zur Befestigung an PT2001, PT2002, PT2004 und PT2005.

[Abmessungen](#)

Art.-Nr. 1053-00111 € 213,00

**SC112**, Halterung für GPS-, Funk- oder Navtexantennen für die Montage an Backbord, zur Befestigung an PT2001, PT2002, PT2004 und PT2005.

[Abmessungen](#)

Art.-Nr. 1053-00116 € 213,00

**SC113**, Halterung für Navigationslichter für die Montage an Backbord, zur Befestigung an PT2001, PT2002, PT2004 und PT2005. **Mit integriertem Hella LED 360° Navigationslicht.**

[Abmessungen](#)

Art.-Nr. 1053-00113 € 442,00

**APT-LB-01**, Halterung für Navigationslichter, zur Befestigung an APT-150-01 & APT-250-01. Kompatibel mit: Hella NaviLED Pro, Hella 2984 Serie und Aqua Signal Serie 40.

[Installationsanleitung](#)

[Abmessungen](#)

Art.-Nr. 1053-00168 € 279,00

**APT-LB-01-BLK**, Halterung für Navigationslichter, zur Befestigung an APT-150-01-BLK & APT-250-01-BLK. Kompatibel mit: Hella NaviLED Pro, Hella 2984 Serie und Aqua Signal Serie 40.

[Installationsanleitung](#)

[Abmessungen](#)

Art.-Nr. 1053-00168B € 279,00

**APT-GPS-01**, Halterung für GPS- oder UKW-Antennen, zum Anbau an APT-150-01 und APT-250-01.

[Installationsanleitung](#)

[Abmessungen](#)

Art.-Nr. 1053-00167 € 266,00

**APT-LB-GPS2-01**, Halterung für 2 Antennen (UKW/GPS) und Navigationslicht, zum Anbau an APT-150-01 und APT-250-01. Kompatibel mit: Hella NaviLED Pro, Hella 2984 Serie und Aquasignal Serie 40.

[Installationsanleitung](#)

[Abmessungen](#)

Art.-Nr. 1053-00169 € 425,00

**SC118**, Halterung für APT/SPT Powertower inkl. Befestigungsmöglichkeit für Navigationsbeleuchtung und Suchscheinwerfer, als auch für UKW- und GPS-Antenne.

[Installationsanleitung](#)

[Abmessungen](#)

Art.-Nr. 1053-00118 € 854,00



**Modulare Dual PowerTower** sind für viele Radar-, Satelliten-TV- und Kommunikationsanlagen lieferbar. Die ideale Halterung für zwei Antennen bei wenig Platz.

- Powertower auswählen
- Montageplatte auswählen
- Optional erhältliches Zubehör auswählen

**Modularer Dual PowerTower DPT-R**, Standard, für Radar (**Radom**) und Satcom- oder TV-Antenne.

[Installationsanleitung](#)

[Abmessungen](#)

Art.-Nr. 1053-10150 € 899,00

**Modularer Dual PowerTower DPT-R-COMP**, Kompakt, für Radar (**kompaktes Radom**) und Satcom- oder TV-Antenne.

[Installationsanleitung](#)

[Abmessungen](#)

Art.-Nr. 1053-10152 € 855,00

**Modularer Dual PowerTower DPT-OA**, für Radar (**Schlitzstrahler**) und Satcom- oder TV-Antenne.

[Installationsanleitung](#)

[Abmessungen](#)

Art.-Nr. 1053-10151 € 1.059,00

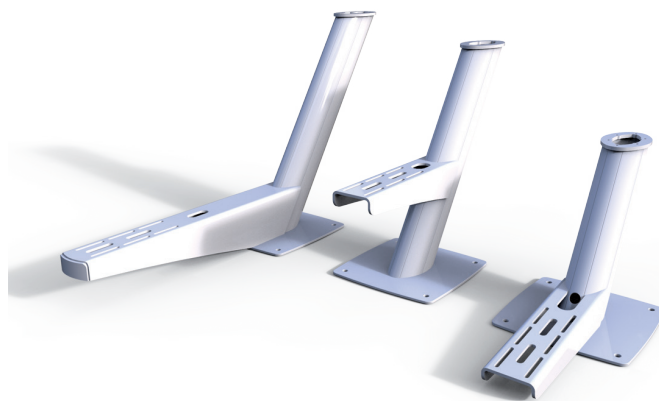

Starlink™-Adapter

## Montageplatten

**DPT-R-PLATE-01**, für Radar (Radom) von Raymarine, Humminbird, B&G, Simrad, Lowrance & Garmin

[Installationsanleitung](#)

[Abmessungen](#)

1053-10153 € 153,00

**DPT-R-PLATE-02**, für Radar (Radom) von Furuno, Seiwa, JRC, Onwa, Sitex

[Installationsanleitung](#)

[Abmessungen](#)

1053-10154 € 153,00

**DPT-OA-PLATE-01**, für Radar (Schlitzstrahler)

[Installationsanleitung](#)

[Abmessungen](#)

1053-10155 € 213,00

**DPT-C-PLATE-01**, für Kameras und Suchscheinwerfer

[Installationsanleitung](#)

[Abmessungen](#)

1053-10156 € 234,00

**DPT-C-PLATE-02**, für Raymarine Kameras M100/200

[Installationsanleitung](#)

[Abmessungen](#)

1053-10157 € 234,00

**DPT-C-PLATE-03**, für Raymarine/FLIR Kameras M300

[Installationsanleitung](#)

[Abmessungen](#)

1053-10164 € 234,00

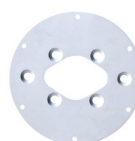



**DPT-S-PLATE-01**, für Satellitenkommunikations- und Satelliten-TV-Antennen, 30 cm

[Installationsanleitung](#)

[Abmessungen](#)

1053-10158 € 194,00

**DPT-S-PLATE-02**, für Satellitenkommunikations- und Satelliten-TV-Antennen, 45 cm

[Installationsanleitung](#)

[Abmessungen](#)

1053-10159 € 294,00

**DPT-S-PLATE-03**, für Satellitenkommunikations- und Satelliten-TV-Antennen, 60 cm

[Installationsanleitung](#)

[Abmessungen](#)

1053-10161 € 385,00

**Zubehör**

**Halterung DPT-LB-01**, für Navigationsbeleuchtung oder Suchscheinwerfer, für DPT-S-PLATE-01 und DPT-S-PLATE-02 (max. 45 cm Satcom- oder TV-Antenne).

[Installationsanleitung](#)

[Abmessungen](#)

Art.-Nr. 1053-10162 € 321,00

**Halterung DPT-LB-02**, für Navigationsbeleuchtung oder Suchscheinwerfer, für DPT-S-PLATE-03 (max. 60 cm Satcom- oder TV-Antenne).

[Installationsanleitung](#)

[Abmessungen](#)

Art.-Nr. 1053-10163 € 349,00

**STARLINK™ Adapter SC-SL-01**, der Starlink™-Adapter mit einem Montagewinkel von 8° kann alleine sowie mit den Modular Dual PowerTower und den SC103/104 Masten eingesetzt werden.

[Abmessungen](#)

Art.-Nr. 1053-10022 € 399,00



## Instrumentenkonsolen für die Steuersäule

**SPR-1U-AM**, Konsole für 1 Instrument bzw. Autopilot, weiß, mit Arm, max. 100 mm Ausschnitt

[Installationsanleitung](#)

[Abmessungen](#)

Art.-Nr. 1053-00295 € 399,00

**SPR-1i-AM**, Konsole für 1 Instrument bzw. Autopilot, weiß, mit Arm

[Installationsanleitung](#)

[Abmessungen](#)

Art.-Nr. 1053-00153 € 399,00

**SPR-7-AM**, Konsole für 7"Anzeige, weiß, mit Arm

[Installationsanleitung](#)

[Abmessungen](#)

Art.-Nr. 1053-00154 € 635,00

**SPR-7S-AM**, Konsole für 7"Anzeige, weiß, mit Arm, Kompakt-Version

[Installationsanleitung](#)

[Abmessungen](#)

Art.-Nr. 1053-00141 € 675,00

**SPR-8-AM**, Konsole für 9"Anzeige, weiß, mit Arm, Kompakt-Version

[Installationsanleitung](#)

[Abmessungen](#)

Art.-Nr. 1053-00159 € 689,00

**SPR-1U-RM**, Konsole für 1 Instrument bzw. Autopilot, max. 100 mm Ausschnitt

[Installationsanleitung](#)

[Abmessungen](#)

Art.-Nr. 1053-00294 € 213,00

**SPR-1i-RM**, Konsole für 1 Instrument bzw. Autopilot

[Installationsanleitung](#)

[Abmessungen](#)

Art.-Nr. 1053-00152 € 213,00

**SPR-7-RM**, Konsole für 7"Anzeige, weiß

[Installationsanleitung](#)

[Abmessungen](#)

Art.-Nr. 1053-00151 € 545,00

**SPR-7S-RM**, Konsole für 7"Anzeige, weiß, Kompakt-Version

[Installationsanleitung](#)

[Abmessungen](#)

Art.-Nr. 1053-00140 € 545,00

**SPR-8-RM**, Konsole für 9"Anzeige, weiß, Kompakt-Version

[Installationsanleitung](#)

[Abmessungen](#)

Art.-Nr. 1053-00160 € 579,00





**Instrumentenkonsolen für die Steuersäule**



- SPH-3I-W**, Konsole für 3 Instrumente bzw. Autopilot  
[Installationsanleitung](#)  
[Abmessungen](#)  
 Art.-Nr. 1053-00212 € 439,00
- SPH-4I-W**, Konsole für 4 Instrumente bzw. Autopilot  
[Installationsanleitung](#)  
[Abmessungen](#)  
 Art.-Nr. 1053-00012 € 498,00
- SPH-4XI-W**, Konsole für 4 Instrumente bzw. 2 Instrumente und 1 x 7" Anzeige  
[Abmessungen](#)  
 Art.-Nr. 1053-00055 € 679,00
- SPH-8-W**, Konsole für 9" Anzeige  
[Installationsanleitung](#)  
[Abmessungen](#)  
 Art.-Nr. 1053-00171 € 555,00
- SPH-9-W**, Konsole für 9" Anzeige  
[Installationsanleitung](#)  
[Abmessungen](#)  
 Art.-Nr. 1053-00175 € 555,00
- SPH-12-W**, Konsole für 10 & 12" Anzeige  
[Installationsanleitung](#)  
[Abmessungen](#)  
 Art.-Nr. 1053-00170 € 599,00
- SPH-13-W**, Konsole für 10 & 12" Anzeige  
[Installationsanleitung](#)  
[Abmessungen](#)  
 Art.-Nr. 1053-00177 € 599,00
- SPH-15-W**, Konsole für 15 & 16" Anzeige  
[Installationsanleitung](#)  
[Abmessungen](#)  
 Art.-Nr. 1053-00010 € 863,00
- SPH-SYSTEM-W**, Konsole für 8" Anzeige und 4 Instrumente oder 12" Anzeige und 2 Instrumente  
[Abmessungen](#)  
 Art.-Nr. 1053-00011 € 883,00
- FM-1**, kleine Bügelhalterung, inkl. SPFM-RM1-X, für SPH-9, SPH-3i, SPH-4i und SPH-4Xi  
[Installationsanleitung](#)  
[Abmessungen](#)  
 Art.-Nr. 1053-00031 € 469,00
- FM-2**, große Bügelhalterung, inkl. SPFM-RM1-X, für SPH-12 und SPH-13  
[Installationsanleitung](#)  
[Abmessungen](#)  
 Art.-Nr. 1053-00033 € 485,00

## Instrumentenkonsolen für die Decksmontage

**SPD-4XI-W**, Konsole für 4 Instrumente bzw. 2 Instrumente und 1 x 7" Anzeige

[Abmessungen](#)

Art.-Nr. 1053-00032 € 742,00

**SPD-7-W**, Konsole für 7" Anzeige

[Installationsanleitung](#)

[Abmessungen](#)

Art.-Nr. 1053-00150 € 577,00

**SPD-7S-W**, Konsole für 7" Anzeige

[Installationsanleitung](#)

[Abmessungen](#)

Art.-Nr. 1053-00142 € 577,00

**SPD-8-W**, Konsole für 9" Anzeige

[Installationsanleitung](#)

[Abmessungen](#)

Art.-Nr. 1053-00034 € 599,00

**SPD-9-W**, Konsole für 9" Anzeige

[Installationsanleitung](#)

[Abmessungen](#)

Art.-Nr. 1053-00036 € 599,00

**SPD-12-W**, Konsole für 10" & 12" Anzeige

[Installationsanleitung](#)

[Abmessungen](#)

Art.-Nr. 1053-00035 € 699,00

**SPD-13-W**, Konsole 10" & 12" Anzeige, flache Ausführung

[Installationsanleitung](#)

[Abmessungen](#)

Art.-Nr. 1053-00039 € 699,00

**SPD-15D-W**, Konsole für 15" Anzeige, tiefe Ausführung

[Installationsanleitung](#)

[Abmessungen](#)

Art.-Nr. 1053-00005 € 979,00

**SPFM-RM1-X**, Halterung zur Montage an einem Rohr,

Art.-Nr. 1053-00026 € 392,00

**SPDB**, Deck Pod Halterung, universell einstellbar

Art.-Nr. 1053-00027 € 359,00

Möchten Sie eine bereits auf Ihre Instrumente oder Ihre Multifunktionsanzeige zugeschnittene Konsole? Scanstrut bietet einen Zuschnitt-Service an. Bitte beachten Sie, dass wir bei dem Zuschnitt-Service ca. 14 Tage Lieferzeit haben. **Zugeschnittene Konsolen sind vom Umtausch ausgeschlossen.**

**Zuschnitt der Konsole** € 50,00



**FUSION APOLLO-Serie**

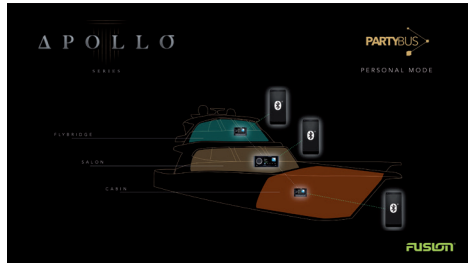
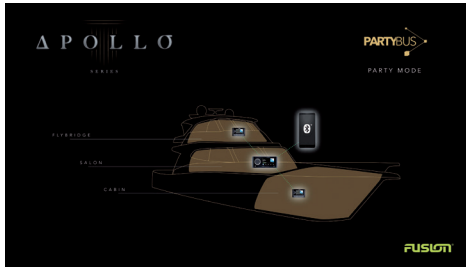

Bei der Apollo-Serie setzt Fusion neue Maßstäbe in der Welt der Marine-Audiosysteme. Die neue Apollo-Serie verfügt über DSP (Digital Signal Processing) für optimalen Sound in jeder Umgebung, hat integriertes WiFi zur einfachen Verbindung mit anderen Geräten der Apollo-Serie, Audio-Streaming über den PartyBus™, Apple AirPlay®2 und UPnP sowie zum einfachen Software-Update und ANT™-Technologie zur Verbindung der neuen kabellosen Fernbedienung MS-ARX70 oder einer Garmin Uhr.

Mit dem PartyBus™ können andere PartyBus™ kompatiblen Geräte im Netzwerk mit dem Apollo MS-RA770 im Party-Modus kommunizieren und die perfekt synchronisierte Musik überall auf dem Schiff wiedergeben. Im Personal-Modus können PartyBus™ kompatible Geräte jede verfügbare Audioquelle der eigenen Stereoanlage auswählen und hören. Dabei werden andere Audio-Zonen des Schiffes nicht beeinflusst.

Das **Apollo MS-RA770** von FUSION verfügt über ein 4,3“ Touchscreen. Damit wird die Bedienung zum Kinderspiel. Mit dem DSP können für jede der 4 Zonen eigene Audioprofile angelegt werden. Der D-Klasse Verstärker für 2 Zonen mit max. 280 W erlaubt den Anschluss von 4 Lautsprechern. Das Apollo MS-RA770 verfügt über folgende Quellen: Apple AirPlay®2, UPnP, Bluetooth®, einen optischen Eingang für TV-Geräte, USB, 2 x AUX IN, AM/FM-Radio (DAB+ vorbereitet) und SiriusXM (nur USA). Over-The-Air Software Updates: Mit der Fusion-Link App können Sie auch einfach die Software aktualisieren.

Das **Apollo MS-RA670** von FUSION verfügt über ein 2,7“ Farbdisplay. Mit dem DSP kann für jede Zone ein eigenes Audioprofil angelegt werden. Der D-Klasse Verstärker verfügt über zwei Zonen mit max. 280 W. Das Apollo MS-RA670 verfügt über folgende Quellen: Apple AirPlay®2, UPnP, Bluetooth®, einen optischen Eingang für TV-Geräte, USB, 1 x AUX IN, AM/FM-Radio (DAB+ vorbereitet) und SiriusXM (nur USA). Over-The-Air Software Updates: Mit der Fusion-Link App können Sie auch einfach die Software aktualisieren. Das Apollo MS-RA670 ist das ideale Zonenradio oder Stand-Alone Gerät, jedoch mit zusätzlichen Funktionen durch den PartyBus™.

Die **Apollo MS-WB675** Blackbox von FUSION nimmt kaum Platz in Anspruch und kann versteckt eingebaut werden. Mit dem DSP kann für jede Zone ein eigenes Audioprofil angelegt werden. Der D-Klasse Verstärker für zwei Zonen mit max. 280 W lässt keine Wünsche offen. Das Apollo MS-WB675 verfügt über folgende Quellen: Apple AirPlay®2, UPnP, Bluetooth®, einen optischen Eingang für TV-Geräte, USB, 1 x AUX IN, AM/FM-Radio (DAB+ vorbereitet) und SiriusXM (nur USA). Over-The-Air Software Updates: Mit der Fusion-Link App können Sie auch einfach die Software aktualisieren. Das Apollo MS-WB675 ist das ideale Zonenradio oder Stand-Alone Gerät, jedoch mit zusätzlichen Funktionen durch den PartyBus™.



# FUSION<sup>®</sup>

ENTERTAINMENT SYSTEMS

Das **Apollo MS-SRX400** von FUSION verfügt über ein 2,7“ Farbdisplay. Mit dem DSP kann für die Zone ein eigenes Audioprofil angelegt werden. Der D-Klasse Verstärker für eine Zone mit max. 140 W lässt keine Wünsche offen. Das Apollo MS-SRX400 verfügt über folgende Quellen: Apple AirPlay<sup>®</sup>2, UPnP, Bluetooth<sup>®</sup>, AM/FM-Radio. Over-The-Air Software Updates: Mit der Fusion-Link App können Sie auch einfach die Software aktualisieren. Das Apollo MS-SRX400 ist das ideale Zonenradio, jedoch mit zusätzlichen Funktionen durch den PartyBus<sup>™</sup>.



Das MS-RA770, und MS-SRX400 können kabellos, d. h. über WiFi, miteinander kommunizieren. beim MS-RA670/WWB670 und und der ERX400 Fernbedienung wird eine Ethernet Verbindung zur Kommunikation untereinander verwendet werden. So können mehrere Geräte im PartyBus<sup>™</sup> miteinander kommunizieren.

Das **MS-RA210** ist das Nachfolgemodell des legendären MS-RA20x. Die Bedienung ist einfach und alle Informationen werden auf dem 2,7“ (6,86 cm) großen Farbdisplay übersichtlich dargestellt. Das MS-RA210 verfügt über 2 Zonen und einen D-Klasse Verstärker mit 200 W. Das MS-RA210 verfügt zusätzlich über eine NMEA 2000<sup>®</sup> Schnittstelle. Geräte von Apple sowie Geräte mit Android Betriebssystem können direkt über USB oder Bluetooth<sup>®</sup> angeschlossen bzw. abgespielt werden.



**MS-RA60**, FUSION's neueste, kompakteste und preiswerteste Marine-Stereoanlage überhaupt. Das MS-RA60 hat eine Einbautiefe von nur 55 mm, ideal für die Installation auf kleinen Booten, Schlauchbooten oder Jetskis. Natürlich kann man auch Musik bequem über Bluetooth<sup>®</sup> abspielen.



Diese kompakte Marine-Stereoanlage **MS-RA70** von FUSION liefert starken, klaren und dynamischen Sound. Durch den leistungsstarken Prozessor bietet die MS-RA70 auch schnellen und einfachen Zugriff auf alle Einstellungen. Das **MS-RA70N** verfügt zusätzlich über eine NMEA 2000<sup>®</sup> Schnittstelle. Geräte von Apple sowie Geräte mit Android Betriebssystem können direkt über USB oder Bluetooth<sup>®</sup> angeschlossen bzw. abgespielt werden.



Bei Platzproblemen ist die **MS-BB100** Blackbox von FUSION mit der über Kabel angeschlossenen Fernbedienung die ideale Lösung. Die MS-BB100 unterstützt die Funktionen der aktuellsten Version von Apple iOS, MTP Windows Android sowie USB-Medienwiedergabegeräte. Die MS-BB100 kann über Bluetooth<sup>®</sup> A2DP Audiodateien streamen.



Das **Panel-Stereo** von FUSION ist das einfachste Plug & Play Audiosystem auf dem Markt. DSP, AM/FM, Bluetooth<sup>®</sup> und ANT<sup>™</sup>-Technologie sind nur einige Funktionen. Die Steuerung erfolgt über die Tasten, als Rückinfo erfolgt eine Sprachausgabe, oder mit der optional erhältlichen Fernbedienung. Nur 12 V anschließen und der perfekte Musikgenuss ist garantiert. Ideal für kleine Boote oder Wohnmobile. Für Einbau, Aufbau oder bündige Montage.



Modell	MS-RA770	MS-RA670	MS-WB675
Display	ja (Touchscreen)	ja	nein, nur Remote
Radio (AM/FM) mit RDS (wo verfügbar)	ja	ja	ja
DAB/DAB+ kompatibel / DAB+-Modul erforderlich	ja / ja	ja / ja	ja / ja
FM Tuner Europa/Australien/Asien	87,5 - 108 MHz	87,5 - 108 MHz	87,5 - 108 MHz
FM-Tuner USA	87,5 - 107,9 MHz	87,5 - 107,9 MHz	87,5 - 107,9 MHz
FM-Tuner Japan	76 - 90 MHz	76 - 95 MHz	76 - 90 MHz
AM- Tuner Europa/Australien/Asien	522 - 1.620 kHz	522 - 1.620 kHz	522 - 1.620 kHz
AM-Tuner USA	530 - 1.710 kHz	530 - 1.710 kHz	530 - 1.710 kHz
AM-Tuner Japan	522 - 1.620 kHz	522 - 1.620 kHz	522 - 1.620 kHz
SiriusXM™ vorbereitet (nur USA)	ja	ja	ja
Bluetooth® Audio Streaming  Bluetooth®	ja	ja	ja
USB	ja	ja	ja
ANT™ Technologie für Garmin Watch und MS-ARX70	ja	ja	ja
AUX-Eingang	ja (2 x RCA)	ja (1 x RCA)	ja (1 x RCA)
SPDIF Optischer Audio-In	ja	ja	ja
PartyBus™	ja	ja	ja
Apple AirPlay®2	ja	ja	ja
UPnP (Universal Plug and Play)	ja	ja	-
Multi-Zonen-Technologie	4 Zonen	3 Zonen	4 Zonen
DSP (Digital Signal Processing)	ja	ja	ja
Line-Out (RCA)	Zone 1, 2, 3 & 4	Zone 1, 2 & 3	Zone 1, 2 & 3
Subwoofer Ausgang (Verstärker notwendig)	Ja, Zone 1, 2, 3 & 4	Ja, Zone 1, 2 & 3	Ja, Zone 1, 2 & 3
Betriebsspannung	+10,8 V - 16 V	+10,8 V - 16 V	+10,8 V - 16 V
Max. Stromaufnahme/Absicherung	15 A	15 A	15 A
Ausgangsleistung (@ 4 Ω)	4 x 70 W max.	4 x 70 W max.	4 x 70 W max.
Pre-Out Spannung	3 V / p - p	3 V / p - p	3 V / p - p
Interner Verstärker	D-Klasse	D-Klasse	D-Klasse
NMEA 2000®	ja (LEN 1)	ja (LEN 1)	ja (LEN 1)
FUSION-Link über			
- NMEA 2000®	ja	ja	ja
- Bluetooth®	ja	ja	ja
- Ethernet/WiFi	ja	ja	ja
- ANT™ Technologie (für Garmin Watch und MS-ARX70)	ja	ja	ja
Kabelgebundene Fernbedienung	ja	ja	ja
Mehrere Fernbedienungen			
Einbau DIN-Schacht	ja	ja	nein
Wasserdicht (Frontseite)	IPx7	IPx7	IPx2
	<a href="#">Handbuch Installation</a>	<a href="#">Handbuch Installation</a>	<a href="#">Handbuch Installation</a>
Lieferumfang	<b>MS-RA770</b> inkl. Inst.-Material.	<b>MS-RA670</b> inkl. Inst.-Material.	<b>MS-WB675</b> inkl. Inst.-Material.
Artikelnummer	1025-00410	1025-00420	1025-00403
Preis	€ 799,00	€ 599,00	€ 599,00

MS-SRX400	MS-RA210	MS-RA60	MS-RA70 MS-RA70N	MS-BB100	PS-A302B
ja	ja, Farbe	ja	ja	nein	Nein
ja	ja	ja	ja	ja	ja
-	ja / ja	ja / nein	ja / ja	ja / ja	-
87,5 - 108 MHz 87,5 - 107,9 MHz 76 - 95 MHz	87,5 - 108 MHz 87,5 - 107,9 MHz 76 - 90 MHz	87,5 - 108 MHz 87,5 - 107,9 MHz 76 - 95 MHz	87,5 - 108 MHz 87,5 - 107,9 MHz 76 - 90 MHz	87,5 - 108 MHz 87,5 - 107,9 MHz 76 - 90 MHz	87,5 - 108 MHz 87,5 - 107,9 MHz 76 - 90 MHz
522 - 1.620 kHz 530 - 1.710 kHz 522 - 1.620 kHz	522 - 1.620 kHz 530 - 1.710 kHz 522 - 1.620 kHz	522 - 1.620 kHz 530 - 1.710 kHz 522 - 1.620 kHz	522 - 1.620 kHz 530 - 1.710 kHz 522 - 1.620 kHz	522 - 1.620 kHz 530 - 1.710 kHz 522 - 1.620 kHz	522 - 1.620 kHz 530 - 1.710 kHz 522 - 1.620 kHz
-	ja	-	-	-	-
ja	ja	ja	ja	ja	ja
-	ja	-	ja	ja	ja
-	ja	ja	ja	-	ja
-	ja (1 x RCA)	ja (1 x RCA)	1 (1 x RCA)	ja (1 x RCA)	ja (2 x RCA)
ja	-	-	-	-	-
ja	-	-	-	-	-
ja	-	-	-	-	-
ja	-	-	-	-	-
-	2 Zonen	2 Zonen	2 Zonen	2 Zonen	-
ja	ja	-	-	-	ja
ja	Zone 1 & 2	Zone 1	Zone 1 & 2	Zone 1 & 2	ja
ja	Ja, Zone 1 & 2	Ja, Zone 1	Ja, Zone 1	ja, Zone 1	-
+10,8 V - 16 V	+10,8 V - 16 V	+10,8 V - 16 V	+10,8 V - 16 V	+10,8 V - 16 V	+10,8 V - 16 V
15 A	15 A	15 A	15 A	15 A	10 A
2 x 70 W max. 4 V / p - p	4 x 50 W max. 3 V / p - p	4 x 45 W max. 4 V / p - p	4 x 50 W 3 V / p - p	4 x 50 W 3 V / p - p	140W 3 V / p - p
D-Klasse	D-Klasse	D-Klasse	AB-Klasse	AB-Klasse	D-Klasse
-	ja (LEN 1)	-	- / ja (LEN 1)	ja (LEN 1)	-
-	ja	-	- / ja	ja	-
ja	ja	ja	ja / ja	ja	ja
ja	-	-	- / -	-	-
ja	ja	ja	ja / ja	ja	ja
-	ja	-	- / ja	ja (ohne Display)	-
-	-	-	ja	nein	nein
IPx7	IPx7	IPx6/IPx7	IPx7	IPx7 Fernbedienung	IPx65 OD - versiegeltes Gehäuse (Outdoor)
<a href="#">Handbuch Installation</a>	<a href="#">Handbuch Installation</a>	<a href="#">Handbuch Installation</a>	<a href="#">Handbuch Installation</a>	<a href="#">Handbuch Installation</a>	<a href="#">Handbuch Installation</a>
<b>MS-SRX400</b> inkl. Inst.-Material.	<b>MS-RA210</b> inkl. Inst.-Material.	<b>MS-RA60</b> inkl. Inst.-Material.	<b>MS-RA70</b> inkl. Inst.-Material.  <b>MS-RA70N</b> inkl. Inst.-Material.	<b>MS-BB100</b> , mit Fernbedienung, inkl. Inst.-Material.	<b>PS-A302B</b> inkl. Inst.-Material.
1025-00400 € 479,00	1025-00140 € 480,00	1025-00115 € 300,00	1025-00131 € 400,00  1025-00130 € 419,00	1025-00133 € 400,00	1025-00450 € 419,00





### Kabelgebundene Fernbedienung MS-NRX300

Mit der MS-NRX300 kontrollieren Sie das Musikerlebnis direkt in jedem Bereich. Die meisten Funktionen sowie die Einstellung der Lautstärke, der Balance und des Subwoofers sind verfügbar.

#### NMEA 2000® Tochteranzeige

Die kabelgebundene Fernbedienung MS-NRX300 kann mit kompatiblen NMEA 2000® Geräten, die sich im Netzwerk befinden, kommunizieren und vom Anwender auswählbare Daten anzeigen.

- Kompatibel mit MS-RA770, MS-RA670, MS-WB670, MS-BB100, MS-RA210 und MS-RA70N
- NMEA 2000® zertifiziert
- IPx7 wasserdicht
- FUSION-Link™ NMEA 2000® kompatibel
- Große 2,6“ (6,6 cm) monochrome FSTN-LCD-Anzeige
- Kontrastreiche Anzeige, auch bei direkter Sonneneinstrahlung gut ablesbar, optisch verbundene LCD-Anzeige
- Tastatur und Anzeige hintergrundbeleuchtet
- Aufbaumontage oder flache Einbaumontage
- Installationsmaterial im Lieferumfang

**MS-NRX300** inkl. Installationsmaterial.

Art.-Nr. 1025-00301

€ 229,00

### Kabelgebundene Fernbedienung MS-ERX400

Mit der MS-ERX400 kontrollieren Sie das Musikerlebnis direkt in jedem Bereich. Die meisten Funktionen sowie die Einstellung der Lautstärke, der Balance und des Subwoofers sind verfügbar.



- Kompatibel mit MS-RA770, MS-RA670, MS-WB670, MS-SRX400
- Kabelgebundene Fernbedienung (Ethernet)
- IPx7 wasserdicht
- FUSION-Link™
- Over-the-Air Software-Update mit der FUSION-Link™ App, sofern die MS-ERX400 an einen WIFI-Router angeschlossen ist
- Software-Update über USB, sofern die MS-ERX400 über Ethernet mit einem kompatiblen Gerät verbunden ist
- Großes 2,7“ (6,8 cm) LCD Farb-Display
- Kontrastreiche Anzeige, auch bei direkter Sonneneinstrahlung gut ablesbar, optisch verbundene LCD-Anzeige
- Tastatur und Anzeige hintergrundbeleuchtet
- Kompakte Abmessungen und einfache Installation
- Aufbaumontage oder flache Einbaumontage
- Installationsmaterial inkl. 8 m Kabel im Lieferumfang

**MS-ERX400** inkl. Installationsmaterial.

Art.-Nr. 1025-00402

€ 319,00

### Kabellose Fernbedienung MS-ARX70

Mit der neuen kabellosen Fernbedienung MS-ARX70 kontrollieren Sie beinahe alle Funktionen eines ANT™-kompatiblen Hauptgerätes, einschließlich der Auswahl der Zonen.



- ANT™-kompatibel, d. h. kompatibel mit der 70er und 755er-Serie, Apollo RA770, RA670 und WB670, RA210, RA60, Panel-Stereo und MS-BB100.
- IPx6/IPx7 wasserdicht
- Batteriebetrieb, Laufzeit ca. 1 Jahr, Reichweite ca. 10 m
- Kompakte Abmessungen und einfache Installation

**MS-ARX70W** kabellose Fernbedienung, weiß  
Art.-Nr. 1025-00308 € 90,00

**MS-ARX70B** kabellose Fernbedienung, schwarz  
Art.-Nr. 1025-00309 € 90,00



### DAB Modul MS-DAB100A

Mit dem DAB-Modul MS-DAB100A verwandeln Sie Ihre FUSION-Anlage im Handumdrehen in ein Digitalradio - rauschfreier Empfang gewährleistet\*. Der Stationsname und das Programm werden in der Anzeige dargestellt.

- Kompatibel mit Apollo MS-RA770, MS-RA670, MS-WB670, MS-AV755/750/650, MS-UD755/750/650, MS-BB100, MS-RA70, MS-RA70N, MS-RA205 und MS-RA210
- IPx3 wasserdicht
- DAB/DAB+ kompatibel, Band III (174 MHz bis 240 MHz)
- Aktive Antenne
- Kompakte Abmessungen und einfache Installation

**MS-DAB100A** inkl. Antenne.  
Art.-Nr. 1025-00132 € 150,00

**MS-DAB100A** nur DAB-Modul, zum Anschluss an DAB-Antennen  
Art.-Nr. 1025-00136 € 69,00

\* Bitte beachten Sie die Abdeckung von DAB in Ihrem Fahrgebiet!



### Paketpreise für FUSION Entertainmentssysteme

**MS-RA60KCW**, mit Lautsprecher EL-F653W, inkl. Antenne, Abdeckung und Installationsmaterial.  
Art.-Nr. 1025-00144 € 400,00

**MS-RA60KSPG**, mit Lautsprecher EL-F653SPG, inkl. Antenne, Abdeckung und Installationsmaterial.  
Art.-Nr. 1025-00145 € 400,00



**MS-RA210KCW**, mit Lautsprecher XS-F65CW, inkl. Antenne, Abdeckung und Installationsmaterial.  
Art.-Nr. 1025-00142 € 630,00

**MS-RA210KSPG**, mit Lautsprecher XS-F65SPG, inkl. Antenne, Abdeckung und Installationsmaterial.  
Art.-Nr. 1025-00143 € 630,00



**MS-RA70KT**, mit Lautsprecher EL-F651W, inkl. Installationsmaterial.  
Art.-Nr. 1025-00134 € 459,00

**MS-RA70NKT**, mit Lautsprecher EL-F651W inkl. Installationsmaterial.  
Art.-Nr. 1025-00135 € 499,00

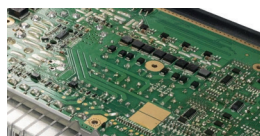

**Es ist ein Unterschied, ob Sie die Musik nur hören oder auch fühlen können.**

Diese effizienten, leicht zu installierenden Verstärker funktionieren mit kompatiblen Fusion Radios\*. Wählen Sie Ihren Monoblock-, Mehrkanal- oder Zonenverstärker.

\* Verstärker sind ausschließlich für eine Nutzung mit Fusion DSP Stereoanlagen (Apollo RA770, Apollo RA670, Apollo WB670 und RA210) und Fusion Lautsprechern konzipiert. Erfordert die Einrichtung über die Fusion-Link™-App auf einem kompatiblen Smartphone.

### LEISTUNG UND EFFIZIENZ

Die Apollo-Marineverstärker wurden entwickelt, um eine beeindruckende Leistung zu liefern, ohne die Batterie zu stark zu beanspruchen. Der Monoblock produziert 650 Watt (eff.) und die 4-/6-/8-Kanal-Verstärker produzieren 150 Watt (eff.) pro Kanal.

### EASY-TUNE FÜR EINFACHE KONFIGURATION

Diese Verstärker nutzen die Easy-Tune-Funktion für die einfache Konfiguration, die automatisch die Klangeinstellung steuert. Sie erhalten den besten Klang, ohne händisch Anpassungen vornehmen zu müssen.

### GERINGE VERZERRUNG

Bei vielen Verstärkern wird der Ton bei Erhöhung der Lautstärke verzerrt. Unsere Marineverstärker wurden speziell für minimale Verzerrung und Vermeidung von Störgeräuschen entwickelt, damit Sie auch bei hoher Lautstärke den optimalen Klang genießen können.

### LED-ANZEIGEN

LED Kontrollleuchten für die Analyse von Temperatur-, Kurzschluss- oder Spannungsproblemen.

### MONTAGEPLATTEN

Für eine einfache und sichere Installation der Verstärker an Bord sind Montageplatten im Lieferumfang enthalten.

### BESCHICHTETE PLATINEN

Die Platine des Verstärkers ist speziell beschichtet und sorgt so für einen zusätzlichen Schutz vor den rauen Bedingungen auf See.

### 2 OHM-FÄHIG

Sie können bis zu zwei Lautsprecher je Kanal verbinden und sind flexibel in den Installationen & Optionen.

### FUSION TRUE-MARINE™-DESIGN

Die Marineverstärker wurden entwickelt, um langfristig treue Dienste zu erweisen. Sie sind für einen hohen Schutz vor Salznebel, Temperaturschwankungen, Vibrationen und UV-Strahlen getestet.

### SCHUTZFUNKTIONEN

Die ausgeklügelte Konstruktion schützt vor möglichen Schäden durch Über- oder Unterspannung, Temperatur, Kurzschluss und anderen Fehlern.



**AP-DA214 2-Kanal D-Klasse Zonen-Verstärker**

Der kompakte Zonen-Verstärker mit einer Leistung von 140 W ermöglicht die Erweiterung mit zusätzlichen Audiozonen für hochwertigen Sound in weiteren Bereichen an Bord. Er ist mit 12- und 24-Volt-Bordnetzen kompatibel.

**MS-AP12000 1-Kanal D-Klasse Monoblock-Verstärker**

Mit dem 2.000 Watt Verstärker (650 Watt RMS bei 4 Ohm), der speziell für die Verwendung mit Subwoofern entwickelt wurde, können Sie Ihrem System mehr Leistung verleihen.

**MS-AP41200 4-Kanal D-Klasse Verstärker**

Der 4-Kanal-Verstärker mit 150 Watt RMS / Kanal bei 4 Ohm kann bis zu vier Lautsprecherpaare oder zwei Lautsprecherpaare und einen Subwoofer bedienen.

**MS-AP61800 6-Kanal D-Klasse Verstärker**

Der 6-Kanal-Verstärker mit 150 Watt RMS / Kanal bei 4 Ohm kann bis zu sechs Lautsprecherpaare beziehungsweise vier Lautsprecherpaare und einen Subwoofer bedienen.

**MS-AP82400 8-Kanal D-Klasse Verstärker**

Der 8-Kanal-Verstärker mit 150 Watt RMS / Kanal bei 4 Ohm kann bis zu acht Lautsprecherpaare beziehungsweise vier Lautsprecherpaare und zwei Subwoofer bedienen.

Modell	AP-DA214	MS-AP12000	MS-AP41200	MS-AP61800	MS-AP82400
Kanäle	2-Kanal	1-Kanal	4-Kanal	6-Kanal	8-Kanal
Bemerkung	Zonen-Verstärker	Subwoofer			
Leistung max.	140 W	2.000 W	1.200 W	1.800 W	2.400 W
Klassifizierung	D-Klasse	D-Klasse	D-Klasse	D-Klasse	D-Klasse
Ausgangsleistung (RMS) bei					
@ 4 Ω/Kanal	14,4 V 20 W x 2	14,4 V 650 W x 1	14,4 V 150 W x 4	14,4 V 150 W x 6	14,4 V 150 W x 8
@ 2 Ω/Kanal	30 W x 2	1.100 W x 1	290 W x 4	290 W x 6	290 W x 8
Frequenzgang	20 Hz - 20 kHz	20 Hz - 3,5 kHz	20 Hz - 20 kHz	20 Hz - 20 kHz	20 Hz - 20 kHz
Spannung	10,8 - 32 V	10,8 - 16 V	10,8 - 16 V	10,8 - 16 V	10,8 - 16 V
Stromaufnahme	10 A	87 A	53 A	78 A	104 A
Absicherung	15 A	125 A	85 A	125 A	125 A
Abmessungen LxBxT in mm (ohne Halterung)	100x100x40	235x180x45	235x180x45	297x180x45	359x180x45
Wasserdichtigkeit	IPX7	IPX2	IPX2	IPX2	IPX2
Installationsanleitung	<a href="#">Installationsanleitung</a>	<a href="#">Installationsanleitung</a>	<a href="#">Installationsanleitung</a>	<a href="#">Installationsanleitung</a>	<a href="#">Installationsanleitung</a>
Artikel-Nr.	1025-00500	1025-00502	1025-00504	1025-00506	1025-00508
Preis	€ 199,00	€ 649,00	€ 649,00	€ 799,00	€ 949,00



**SG-DA82000 8-Kanal D-Klasse Verstärker**

Der SG-DA82000 ist ein 8-Kanal-Verstärker mit einer Leistung von 2.000 Watt. Es können z.B. 8 Lautsprecher mit bis zu 100 W RMS angeschlossen werden.



**SG-DA61500 6-Kanal D-Klasse Verstärker**

Der SG-DA61500 ist ein 6-Kanal-Verstärker mit einer Leistung von 1.500 Watt. Es können z.B. 6 Lautsprecher mit bis zu 100 W RMS angeschlossen werden.



**SG-24DA61500 6-Kanal D-Klasse Verstärker**

Der SG-24DA61500 ist ein **24 V** 6-Kanal-Verstärker mit einer Leistung von 1.500 Watt. Es können z.B. 6 Lautsprecher mit bis zu 100 W RMS angeschlossen werden.



**SG-DA51600 5-Kanal D-Klasse Verstärker**

Der SG-DA51600 ist ein 5-Kanal-Verstärker mit einer Leistung von 1.600 Watt. Es können z.B. 4 Lautsprecher und 1 Subwoofer angeschlossen werden.

Modell	MS-AM402	MS-AM504	SG-DA12250	SG-DA41400
Kanäle	2-Kanal	4-Kanal	1-Kanal	4-Kanal
Leistung max.	400 W	500 W	2.250 W	1.400 W
Klassifizierung	AB-Klasse	AB-Klasse	D-Klasse	D-Klasse
Ausgangsleistung (RMS) bei @ 4 Ω gebrückt @ 4 Ω/Kanal	14,4 V 200 W x 1 65 W x 2	14,4 V 200 W x 2 65 W x 4	14,4 V 1.100 W x 1 500 W x 1	14,4 V 440 W x 2 150 W x 4
Frequenzgang	5 Hz - 38 kHz	5 Hz - 38 kHz	10 Hz - 320 Hz (Subwoofer)	10 Hz - 65 kHz
Spannung Stromaufnahme	10,8 - 16 V 25 A	10,8 - 16 V 50 A	10,8 - 16 V 120 A	10,8 - 16 V 80 A
Absicherung	1 x 25 A	2 x 25 A	3 x 40 A	2 x 40 A
Abmessungen LxBxT in mm	296x299x53	366x299x53	300x210x50	300x210x50
Installationsanleitung	<a href="#">Installationsanleitung</a>	<a href="#">Installationsanleitung</a>	<a href="#">Installationsanleitung</a>	<a href="#">Installationsanleitung</a>
Artikel-Nr.	1025-00154	1025-00152	1025-00159	1025-00158
Preis	€ 229,00	339,00	€ 499,00	€ 499,00

**SG-DA41400 4-Kanal D-Klasse Verstärker**

Der SG-DA41400 ist ein 4-Kanal-Verstärker mit einer Leistung von 1.400 Watt. Es können z.B. 4 Lautsprecher angeschlossen werden. Der eindrucksvolle Verstärker wird im Edelstahlgehäuse ausgeliefert.

**SG-DA12250 1-Kanal D-Klasse Verstärker**

Der SG-DA12250 ist ein 1-Kanal-Verstärker mit einer Leistung von 2.250 Watt. Beim Anschluss des Subwoofers bringen Sie ein neues Hörgefühl an Bord. Der eindrucksvolle Verstärker wird im Edelstahlgehäuse ausgeliefert.

**MS-AM402 2-Kanal AB-Klasse Verstärker**

Verstärken Sie einen Subwoofer oder zwei extra Lautsprecher bzw. 4 extra Lautsprecher (je Kanal 2 Lautsprecher parallel, jeder Kanal 2 Ohm), 400 Watt max., beschichtete Platine, einstellbarer Bass.

**MS-AM504 4-Kanal AB-Klasse Verstärker**

Verstärken Sie einen Subwoofer und zwei extra Lautsprecher bzw. 4 extra Lautsprecher (je Kanal 2 Lautsprecher parallel, jeder Kanal 2 Ohm), 500 Watt max., beschichtete Platine, einstellbarer Bass.



SG-DA51600	SG-DA61500	SG-DA82000	SG-24DA61500	Modell
5-Kanal	6-Kanal	8-Kanal	6-Kanal	Kanäle
1.600 W	1.500 W	2.000 W	1.500 W	Leistung max.
D-Klasse	D-Klasse	D-Klasse	D-Klasse	Klassifizierung
14,4 V 250 W x 3 80 W x 4 & 250 W x 1	14,4 V 280 W x 3 100 W x 6	14,4 V 280 W x 4 100 W x 8	28,8 V 280 W x 3 100 W x 6	Ausgangsleistung (RMS) bei @ 4 Ω gebrückt @ 4 Ω/Kanal
10 Hz - 50 kHz	10 Hz - 40 kHz	10 Hz - 40 kHz	10 Hz - 40 kHz	Frequenzgang
10,8 - 16 V 80 A	10,8 - 16 V 75 A	10,8 - 16 V 100 A	21,6 - 32 V 35 A	Spannung Stromaufnahme
2 x 40 A	3 x 40 A	4 x 40 A	3 x 20 A	Absicherung
300x210x50	420x210x57	420x210x57	420x210x57	Abmessungen LxBxT in mm
<a href="#">Installationsanleitung</a>	<a href="#">Installationsanleitung</a>	<a href="#">Installationsanleitung</a>	<a href="#">Installationsanleitung</a>	Installationsanleitung
1025-00127	1025-00156	1025-00157	1025-00155	Artikel-Nr.
€ 649,00	€ 649,00	€ 849,00	€ 699,00	Preis





**MS-RCAYM**, 0,3 m Y-Kabel Cinch-Buchse auf  
2 x Cinch Stecker  
Art.-Nr. 1025-00385 € 20,00

**MS-RCAYF**, 0,3 m Y-Kabel Cinch-Stecker auf  
2 x Cinch Buchse  
Art.-Nr. 1025-00386 € 20,00



**MS-FRCA6**, 1,8 m, 2-Zonen, 4-Kanal Verbindungskabel  
Art.-Nr. 1025-00397 € 55,00

**MS-FRCA12**, 3,6 m, 2-Zonen, 4-Kanal Verbindungskabel  
Art.-Nr. 1025-00398 € 70,00

**MS-FRCA25**, 7,6 m, 2-Zonen, 4-Kanal Verbindungskabel  
Art.-Nr. 1025-00399 € 85,00

**MS-FRCA30**, 9,1 m, 2-Zonen, 4-Kanal Verbindungskabel  
Art.-Nr. 1025-00401 € 109,00

**MS-FRCA50**, 15,2 m, 2-Zonen, 4-Kanal Verbindungskabel  
Art.-Nr. 1025-00405 € 139,00

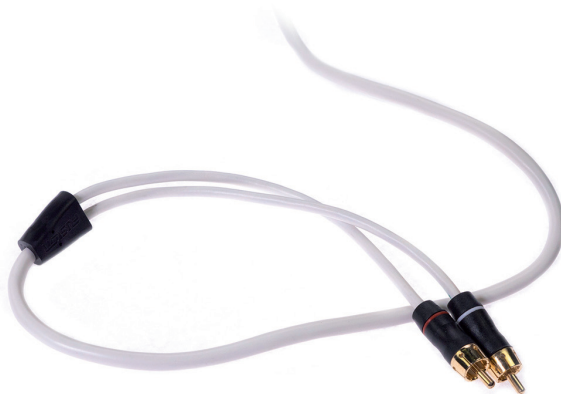

**MS-RCA3**, 0,9 m, 1-Zonen, 2-Kanal Verbindungskabel  
Art.-Nr. 1025-00393 € 25,00

**MS-RCA6**, 1,8 m, 1-Zonen, 2-Kanal Verbindungskabel  
Art.-Nr. 1025-00394 € 30,00

**MS-RCA12**, 3,6 m, 1-Zonen, 2-Kanal Verbindungskabel  
Art.-Nr. 1025-00395 € 45,00

**MS-RCA25**, 7,6 m, 1-Zonen, 2-Kanal Verbindungskabel  
Art.-Nr. 1025-00396 € 50,00

**MS-RCA30**, 9,1 m, 1-Zonen, 2-Kanal Verbindungskabel  
Art.-Nr. 1025-00406 € 65,00

**MS-RCA50**, 15,2 m, 1-Zonen, 2-Kanal Verbindungskabel  
Art.-Nr. 1025-00407 € 85,00



**MS-SRCA6**, 1,8 m, 1-Kanal Verbindungskabel  
Art.-Nr. 1025-00422 € 25,00

**MS-SRCA12**, 3,6 m, 1-Kanal Verbindungskabel  
Art.-Nr. 1025-00423 € 30,00

**MS-SRCA25**, 7,6 m, 1-Kanal Verbindungskabel  
Art.-Nr. 1025-00424 € 45,00

**SIGNATURE LAUTSPRECHER Series 3i**

- Kalottenhochtöner (Seidenkalotte)
- Schwingspule mit großem Durchmesser
- CRGBW LED-Beleuchtung (nur SG-FL653SPW/SPG, SG-FL773SPW/SPG, SG-FL883SPW/SPG)
- Neue, wasserbeständige **Amphenol-Verbinder**
- True-Marine Design, wassergeschützt nach IP65
- Lautsprecherkabel sind nicht im Lieferumfang
- **Installationsanleitung**

**SG-F653W & SG-FL653SPW/SPG**

Leistung (Watt) / RMS (Watt)	230 / 75
Leistungsgrad (1 W/1 M)	90 dB
Frequenzbereich	70 Hz - 22 kHz
Impedanz	4 Ω
Min. Einbautiefe	79 mm
Montage-Durchmesser	136 mm

**SG-F773W & SG-FL773SPW/SP6**

Leistung (Watt) / RMS (Watt)	280 / 100
Leistungsgrad (1 W/1 M)	91 dB
Frequenzbereich	60 Hz - 22 kHz
Impedanz	4 Ω
Min. Einbautiefe	86 mm
Montage-Durchmesser	156 mm

**SG-F883W & SG-FL883SPW/SPG**

Leistung (max./RMS in Watt)	330 / 130
Leistungsgrad (1 W/1 M)	91 dB
Frequenzbereich	50 Hz - 20 kHz
Impedanz	4 Ω
Min. Einbautiefe	105,5 mm
Montage-Durchmesser	188 mm

**SG-F653W, 6,5" (16,51 cm), 230 Watt, weiß**

Art.-Nr. 1025-00430 € 349,00

**SG-FL653SPW, 6,5" (16,51 cm), 230 Watt, weiß, CRGBW LED**

Art.-Nr. 1025-00433 € 429,00

**SG-FL653SPG, 6,5" (16,51 cm), 230 Watt, chrom, CRGBW LED**

Art.-Nr. 1025-00435 € 449,00

**SG-x65B, Abdeckung schwarz für Signature Serie 6,5" Classic**

Art.-Nr. 1025-00462 € 35,00

**SG-F773W, 7,7" (19,56 cm), 280 Watt, weiß**

Art.-Nr. 1025-00431 € 399,00

**SG-FL773SPW, 7,7" (19,56 cm), 280 Watt, weiß, CRGBW LED**

Art.-Nr. 1025-00437 € 479,00

**SG-FL773SPG, 7,7" (19,56 cm), 280 Watt, chrom, CRGBW LED**

Art.-Nr. 1025-00439 € 499,00

**SG-x77B, Abdeckung schwarz für Signature Serie 7,7" Classic**

Art.-Nr. 1025-00461 € 40,00

**W**

**SPW**

**SPG**

**SG-X65B / SG-X77B**



**SG-F883W**, 8,8" (22,35 cm), 330 Watt, weiß  
Art.-Nr. 1025-00432 € 469,00

**SG-FL883SPW**, 8,8" (22,35 cm), 330 Watt, weiß, **CRGBW LED**  
Art.-Nr. 1025-00441 € 519,00

**SG-FL883SPG**, 8,8" (22,35 cm), 330 Watt, chrom, **CRGBW LED**  
Art.-Nr. 1025-00442 € 549,00

**SG-x88B**, Abdeckung schwarz für Signature Serie 8,8"  
Classic  
Art.-Nr. 1025-00467 € 45,00



**Einbaukit für die flache Montage der Signatures Classic Lautsprecher**

Mit dem neuen Einbau-Kit können Sie die 6,5" und 7,7" Classic-Lautsprecher der Signature 3i-Serie beinahe bündig einbauen. Die Aufbauhöhe beträgt max. 2 mm. Außerdem müssen Sie keine Löcher für die Befestigung der Lautsprecher bohren. Einfach den Ausschnitt für den Einbau-Kit aussägen, den Lautsprecher einsetzen und festschrauben. Die Seitenteile werden gegen die Rückwand gedrückt und der Lautsprecher sitzt fest an seinem Platz.

Abmessungen und Details

**MS-FM65KIT**, Einbau-Kit für Signature 3i-Serie 6,5"  
Art.-Nr. 1025-00510 € 99,00

**MS-FM77KIT**, Einbau-Kit für Signature 3i-Serie 7,7"  
Art.-Nr. 1025-00511 € 119,00

**SIGNATURE HOCHTÖNER**



**SG-TW101SPW**

Die SG-TW101SPW Hochtöner machen hohe Töne wieder hörbar. Schließen Sie die Hochtöner direkt an Ihre Signature Lautsprecher an und aktivieren Sie das DSP.

- 1" Hochtöner, Neodymium Pot Magnetsystem und Aluminium-Abdeckung
- True-Marine Design, wassergeschützt nach IP65
- [Installationsanleitung](#)



**SG-TW101SPW**

Leistung (Watt) / RMS (Watt)	330 / 60
Leistungsgrad (1 W/1 M)	91 dB
Frequenzbereich	3 kHz - 20 kHz
Impedanz	4 Ω
Min. Einbautiefe	31 mm
Montage-Durchmesser	51 mm

**SG-TW101SPW**, Hochtöner, 330 Watt, weiß  
Art.-Nr. 1025-00454 € 129,00



**SIGNATURE SUBWOOFER Series 3i**

- Komposit-Lautsprecher (Glasfaser-Papier-Membran)
- 10“: Max. 600 Watt / 300 Watt RMS
- 12“: Max. 1.600 Watt / 800 Watt RMS
- 10“: Durchmesser Schwingspule (2“)
- 12“: Durchmesser Schwingspule (4“)
- Neue, wasserbeständige Amphenol-Verbinder
- CRGBW LED-Beleuchtung (nur SG-SL103SPW/SPG & SG-SL123SPW/SPG)
- True-Marine Design, wassergeschützt nach IP65
- Externer Verstärker erforderlich
- [Installationsanleitung](#)

Impedanz (10“/12“)	4 Ω
Leistungsgrad (1 W/1 M) (10“/12“)	86 dB
Frequenzbereich 10“	30 Hz - 2,0 kHz
Frequenzbereich 12“	20 Hz - 2,0 kHz
Min. Einbautiefe (10“/12“)	133 mm/207 mm
Montage-Durchmesser (10“/12“)	223 mm/306 mm

**SG-S103W**, 10“ (25,4 cm), 600 Watt, Marine-Subwoofer, weiß  
Art.-Nr. 1025-00447 € 299,00

**SG-S103SPW**, 10“ (25,4 cm), 600 Watt, Marine-Subwoofer, weiß, Sport-Grill  
Art.-Nr. 1025-00449 € 329,00

**SG-S103SPG**, 10“ (25,4 cm), 600 Watt, Marine-Subwoofer, grau, Sport-Grill  
Art.-Nr. 1025-00453 € 369,00

**SG-SL103SPW**, 10“ (25,4 cm), 600 Watt, Marine-Subwoofer, weiß, mit CRGBW LED  
Art.-Nr. 1025-00448 € 379,00

**SG-SL103SPG**, 10“ (25,4 cm), 600 Watt, Marine-Subwoofer, grau, mit CRGBW LED  
Art.-Nr. 1025-00451 € 399,00

**SG-SL123SPW**, 12“ (30,48 cm), 1.600 Watt, Marine-Subwoofer, weiß, mit CRGBW LED  
Art.-Nr. 1025-00445 € 649,00

**SG-SL123SPG**, 12“ (30,48 cm), 1.600 Watt, Marine-Subwoofer, grau, mit CRGBW LED  
Art.-Nr. 1025-00446 € 699,00

**MS-CRGBWRC - Regler für Signature Lautsprecher Serie 3i**

Die Farben können statisch oder dynamisch über die Fernbedienung eingestellt werden. Reichweite ca. 10 m.

**MS-CRGBWRC**, Fernbedienung zur Einstellung der Farben, für bis zu 4 Paar Lautsprecher oder 4 Subwoofer der Signature Serie 3i.  
Art.-Nr. 1025-00313 € 55,00



**SG-S103W**



**SG-S103SPW**



**SG-S103SPG**



**SG-SL103SPW**



**SG-SL103SPG**



**SG-SL123SPW**



**SG-SL123SPG**



## SIGNATURE SERIES 3i WAKE TOWER LAUTSPRECHER

Die Wake Tower Lautsprecher von Fusion lassen keine Wünsche offen. Das optimal berechnete Gehäuse gewährleistet einen super Sound, optimiert für Wakeboat-Anwendungen.

- Deutsche CURV Cone Technologie
- Kalottenhochtöner (Seidenkalotte)
- Schwingspule mit großem Durchmesser
- CRGBW LED-Beleuchtung
- Wassergeschützt nach IP65
- [Installationsanleitung](#)

**SG-FLT653SPW & SG-FLT653SPG**

Leistung (max./RMS in Watt)	230 / 75
Leistungsgrad (1 W/1 M)	90 dB
Frequenzbereich	70 Hz - 22 kHz
Leistung Verstärker (RMS)	30 - 90 W/Kanal
Impedanz	4 Ω

**SG-FLT882SPW & SG-FLT882SPC**

Leistung (max./RMS in Watt)	330 / 130
Leistungsgrad (1 W/1 M)	91 dB
Frequenzbereich	50 Hz - 20 kHz
Leistung Verstärker (RMS)	25 - 140 W/Kanal
Impedanz	4 Ω

**SG-FLT653SPW**, 6,5" (16,51 cm), 230 Watt, weiß, **CRGBW LED**  
 Art.-Nr. 1025-00443 € 579,00

**SG-FLT653SPB**, 6,5" (16,51 cm), 230 Watt, schwarz, **CRGBW LED**  
 Art.-Nr. 1025-00444 € 599,00

**SG-FLT883SPW**, 8,8" (22,35 cm), 330 Watt, weiß, **CRGBW LED**  
 Art.-Nr. 1025-00327 € 950,00

**SG-FLT883SPB**, 8,8" (22,35 cm), 330 Watt, schwarz, **CRGBW LED**  
 Art.-Nr. 1025-00328 € 999,00

**Halterungen für Wake Tower Lautsprecher SG-FLT653 finden Sie auf der Seite 83 (XS-Halterungen)**

**Halterungen für Wake Tower Lautsprecher SG-FLT883**

**010-12831-00**, feste Montage  
 Art.-Nr. 1025-00285 € 149,00

**010-12831-10**, drehbare Montage  
 Art.-Nr. 1025-00286 € 249,00

**010-12831-20**, Decksmontage  
 Art.-Nr. 1025-00287 € 249,00

**010-12831-90**, für SeaRay, 2"  
 Art.-Nr. 1025-00288 € 249,00





### XS LAUTSPRECHER

Die Lautsprecher der XS-Serie bestehen durch sehr gute Soundeigenschaften bei durchschnittlichen Preisen. Die Lautsprecher werden ohne Lautsprecherkabel geliefert.

- 2-Wege-Lautsprecher
- Hochtöner aus Aluminium,
- Lautsprecher aus Polypropylen
- Wassergeschützt nach IP65
- RGB LED-Beleuchtung (nur XS-FL65/77SPGW)
- [Installationsanleitung](#)

#### XS-F40CWB

Max. Leistung (Watt) / RMS (Watt)	80 / 20
Leistungsgrad (1 W/1 M)	86 dB
Frequenzbereich	100 Hz - 18 kHz
Impedanz	4 Ω
Min. Einbautiefe	54 mm
Montage-Durchmesser	99 mm

#### XS-F65CWB / XS-F65SPGW / XS-FL65SPGW

Max. Leistung (Watt) / RMS (Watt)	200 / 50
Leistungsgrad (1 W/1 M)	91 dB
Frequenzbereich	80 Hz - 18 kHz
Impedanz	4 Ω
Min. Einbautiefe	67 mm
Montage-Durchmesser	135 mm

#### XS-F77CWB / XS-F77SPGW / XS-FL77SPGW

Max. Leistung (Watt) / RMS (Watt)	240 / 60
Leistungsgrad (1 W/1 M)	92 dB
Frequenzbereich	70 Hz - 18 kHz
Impedanz	4 Ω
Min. Einbautiefe	77 mm
Montage-Durchmesser	162 mm

**XS-F40CWB**, 4“ (10,16 cm), 80 Watt, weiß und schwarz  
Art.-Nr. 1025-00270 € 109,00

**XS-F65CWB**, 6,5“ (16,51 cm), 200 Watt, weiß und schwarz  
Art.-Nr. 1025-00272 € 159,00

**XS-F65SPGW**, 6,5“ (16,51 cm), 200 Watt, mit Sportabdeckung in grau und weiß  
Art.-Nr. 1025-00273 € 159,00

**XS-F77CWB**, 7,7“ (19,56 cm), 240 Watt, weiß und schwarz  
Art.-Nr. 1025-00274 € 189,00

**XS-F77SPGW**, 7,7“ (19,56 cm), 240 Watt, mit Sportabdeckung in grau und weiß  
Art.-Nr. 1025-00275 € 189,00

**XS-FL65SPGW**, 6,5“ (16,51 cm), 200 Watt, mit Sportabdeckung in grau und weiß, **mit RGB LED-Beleuchtung**  
Art.-Nr. 1025-00276 € 209,00

**XS-FL77SPGW**, 7,7“ (19,56 cm), 240 Watt, mit Sportabdeckung in grau und weiß, **mit RGB LED-Beleuchtung**  
Art.-Nr. 1025-00278 € 249,00



XS-F65SPGW & XS-F77SPGW



XS-FL65SPGW & XS-FL77SPGW



**XS SUBWOOFER**



- Komposit-Lautsprecher (Glasfaser-Papier-Membran)
- Max. 600 Watt
- RGB LED Beleuchtung (nur XS-SL10SPGW)
- True-Marine Design, wassergeschützt nach IP65
- Externer Verstärker erforderlich.

Bei Radios mit 4 x 7 W D-Klasse Verstärker und DSP Programmierung (RA770, RA/WB670) kann der Subwoofer direkt an Zone 2 angeschlossen werden, um ein 2.1 System zu generieren.

● **Installationsanleitung**



Impedanz	4 Ω
Leistungsgrad (1 W/1 M)	87 dB
Frequenzbereich	30 Hz - 2,0 kHz
Min. Einbautiefe/Montage-Durchmesser	113 mm/223 mm



**XS-S10CWB**, 10“ (25,4 cm), 600 Watt, Marine-Subwoofer, mit weißer und schwarzer Abdeckung, ohne LED  
Art.-Nr. 1025-00178 € 199,00

**XS-SL10SPGW**, 10“ (25,4 cm), 600 Watt, Marine-Subwoofer, mit weißer und verchromter Abdeckung, **mit RGB LED-Beleuchtung**  
Art.-Nr. 1025-00179 € 249,00

**XS WAKE TOWER LAUTSPRECHER**

Die Wake Tower Lautsprecher von Fusion lassen keine Wünsche offen. Das optimal berechnete Gehäuse gewährleistet einen super Sound, optimiert für Wakeboat-Anwendungen. Vielseitige und einfache Montage dank neuer Halterungen.



- 2-Wege-Lautsprecher
- Hochtöner aus Aluminium
- Lautsprecher aus Polypropylen
- Wassergeschützt nach IP65
- RGB LED-Beleuchtung
- **Installationsanleitung**

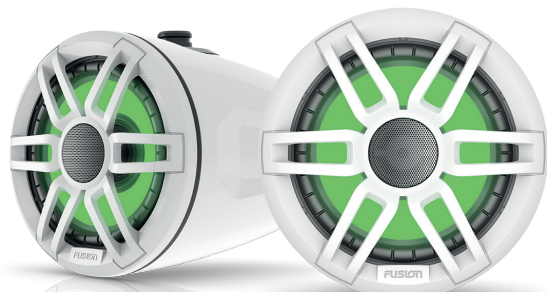

**XS-FLT652SPW/ XS-FLT652SPB**

Max. Leistung (Watt) / RMS (Watt)	200 / 50
Leistungsgrad (1 W/1 M)	91 dB
Frequenzbereich	80 Hz - 18 kHz
Impedanz	4 Ω

**XS-FLT652SPW**, 6,5“ (16,51 cm), 200 Watt, mit Sportabdeckung in weiß, **mit RGB LED-Beleuchtung**  
Art.-Nr. 1025-00277 € 449,00

**XS-FLT652SPB**, 6,5“ (16,51 cm), 200 Watt, mit Sportabdeckung in schwarz, **mit RGB LED-Beleuchtung**  
Art.-Nr. 1025-00279 € 449,00

**Halterungen für Wake Tower Lautsprecher XS-FLT652 und SG-FLT653SPW/SPG**

- 010-13101-00**, 2,5“ Halterung für die Rohrmontage  
Art.-Nr. 1025-00425 € 100,00
- 010-12831-10**, 2“ Halterung für die Rohrmontage  
Art.-Nr. 1025-00426 € 100,00
- 010-12831-20**, Halterung für die flache Montage  
Art.-Nr. 1025-00427 € 100,00



**MS-RGBRC - Regler für RGB Lautsprecher und Subwoofer**

Die Farben können statisch oder dynamisch über die Fernbedienung eingestellt werden. Reichweite ca. 10 m.

**MS-RGBRC**, Fernbedienung zur Einstellung der Farben, für bis zu 4 Paar Lautsprecher oder 4 Subwoofer der XS-Serie.

Art.-Nr. 1025-00250 € 55,00



Sie wollen ein 2.1 Audiosystem? Schließen Sie dazu ein Lautsprecherpaar und einen Subwoofer direkt an eine FUSION Multi-Zonen-Stereoanlage mit DSP an, z. B. das Apollo 770. Hierfür wird kein Verstärker benötigt. Schließen Sie dazu einfach ein Paar Lautsprecher der XS-Serie an die Zone 1 und einen Subwoofer der XS-Serie an den linken und rechten Lautsprecherausgang der Zone 2 an. Mit der Fusion-Link App können Sie das passende DSP Profil einstellen. Dies ist die preiswerteste Art und Weise einen Subwoofer an Bord zu installieren.

**FM LAUTSPRECHER**

Die FM-Serie hat einen extrem flachen Aufbau und ein neuartiges Installationssystem zur einfachen Montage an Bord. Extrem vielseitig - kann im Schiff oder im Außenbereich (IP65) eingesetzt werden.



**FM-F65X 6,5“ Einbau-Lautsprecher**

- 6,5“ (19,6 cm) 2-Wege-Lautsprecher
- Polypropylen mit Gummiabdeckung
- Hochtöner aus Aluminium
- Max. 120 Watt / 30 W RMS
- Abdeckung ohne Schrauben
- [Installationsanleitung](#)



Min. Einbautiefe	70 mm
Montage-Durchmesser	135 mm
Leistungsgrad (1 W/1 M)	87 dB
Frequenzbereich (-10 dB / -3 dB)	100 Hz - 18 kHz
Impedanz	4 Ω

**FM-F65RW**, 6,5“ (16,5 cm), 120 Watt, weiß, rund  
Art.-Nr. 1025-00470 € 189,00

**FM-F65RB**, 6,5“ (16,5 cm), 120 Watt, schwarz, rund  
Art.-Nr. 1025-00471 € 189,00

**FM-F65SW**, 6,5“ (16,5 cm), 120 Watt, weiß, quadratisch  
Art.-Nr. 1025-00472 € 189,00

**FM-F65SB**, 6,5“ (16,5 cm), 120 Watt, schwarz, quadratisch  
Art.-Nr. 1025-00473 € 189,00



**FM-F77X 7,7“ Einbau-Lautsprecher**

- 7,7“ (19,6 cm) 2-Wege-Lautsprecher
- Polypropylen mit Textilabdeckung
- Hochtöner aus Aluminium
- Max. 200 Watt / 50 W RMS
- Abdeckung ohne Schrauben
- [Installationsanleitung](#)



Min. Einbautiefe	83 mm
Montage-Durchmesser	162 mm
Leistungsgrad (1 W/1 M)	91 dB
Frequenzbereich (-10 dB / -3 dB)	80 Hz - 18 kHz
Impedanz	4 Ω

**FM-F77RW**, 7,7“ (19,6 cm), 200 Watt, weiß, rund  
Art.-Nr. 1025-00474 € 219,00

**FM-F77RB**, 7,7“ (19,6 cm), 200 Watt, schwarz, rund  
Art.-Nr. 1025-00475 € 219,00

**FM-F77SW**, 7,7“ (19,6 cm), 200 Watt, weiß, quadratisch  
Art.-Nr. 1025-00476 € 219,00

**FM-F77SB**, 7,7“ (19,6 cm), 200 Watt, schwarz, quadratisch  
Art.-Nr. 1025-00477 € 219,00



**FM SUBWOOFER**

Natürlich gibt es die Subwoofer auch passend zu den Lautsprechern der FM-Serie. Die Subwoofer haben eine Leistung bis zu 400 W. Durch die Integration dieses Subwoofers in Ihr Audiosystem wird der Basspegel und die allgemeine Tonqualität verbessert.

**FM-S10X 10“ Subwoofer**

- 10“ Subwoofer
- Max. 400 Watt, 120 W RMS
- Schwingspule mit großem Durchmesser (2“)
- Wassergeschützt
- Externer Verstärker erforderlich (Ausnahme - s. unten)
- [Installationsanleitung](#)

Impedanz	4 Ω
Leistungsgrad (1 W/1 M)	87 dB
Frequenzbereich	30 Hz - 2,0 kHz
Min. Einbautiefe/	140 mm
Montage-Durchmesser	266 mm

**FM-S10RW**, 10“ (25,4 cm) Subwoofer, 400 Watt, weiß, rund  
Art.-Nr. 1025-00478 € 199,00

**FM-S10RB**, 10“ (25,4 cm) Subwoofer, 400 Watt, schwarz, rund  
Art.-Nr. 1025-00479 € 199,00

**FM-S10SW**, 10“ (25,4 cm) Subwoofer, 400 Watt, weiß, quadratisch  
Art.-Nr. 1025-00480 € 199,00

**FM-S10SB**, 10“ (25,4 cm) Subwoofer, 400 Watt, schwarz, quadratisch  
Art.-Nr. 1025-00481 € 199,00

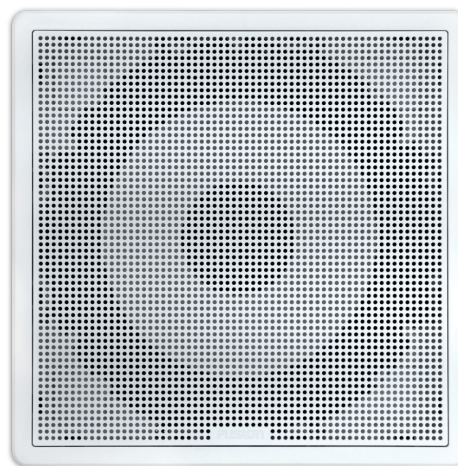

Sie wollen ein 2.1 Audiosystem? Schließen Sie dazu ein Lautsprecherpaar und einen Subwoofer direkt an eine FUSION Multi-Zonen-Stereoanlage mit DSP an, z. B. das Apollo 770. Hierfür wird kein Verstärker benötigt. Schließen Sie dazu einfach ein Paar Lautsprecher der FM-Serie an die Zone 1 und einen Subwoofer der FM-Serie an den linken und rechten Lautsprecherausgang der Zone 2 an. Mit der Fusion-Link App können Sie das passende DSP Profil einstellen. Dies ist die preiswerteste Art und Weise einen Subwoofer an Bord zu installieren.

DSP Konfiguration mit der Fusion-Link App

### EL LAUTSPRECHER

Die EL-Serie v2 mit 6,5“ Lautsprechern gibt es mit und ohne RGB LED Beleuchtung.

- 6,5“ (16,51 cm) Lautsprecher
- Max. 80 Watt / 20 W RMS
- RGB LED-Beleuchtung (nur EL-FL651SPG)
- [Installationsanleitung](#)



Material	Polypropylen
Leistungsgrad (1 W/1 M)	84 dB
Frequenzbereich	45 Hz - 16 kHz
Impedanz	4 Ω
Min. Einbautiefe	43 mm
Montage-Durchmesser	130 mm

**EL-F653W**, 6,5“, 80 Watt, **weiß**

Art.-Nr. 1025-00231 € 110,00

**EL-F653B**, 6,5“, 80 Watt, **schwarz**

Art.-Nr. 1025-00233 € 110,00

**EL-FL651SPG**, 6,5“, 80 Watt, **silber, mit RGB LED-Beleuchtung**

Art.-Nr. 1025-00234 € 129,00

Optional erhalten Sie für Ihre Lautsprecher EL-FL651SPG auch eine weiße Abdeckung.

**EL-X651SPW**, Sportabdeckung weiß, für EL-FL651SPG

Art.-Nr. 1025-00240 € 15,00





### SM LAUTSPRECHER

Bei geringer Einbautiefe sind die Lautsprecher der SM-Serie mit 24 mm Einbautiefe geradezu ideal.

- Lautsprecher aus Polypropylen
- Wassergeschützt nach IP65
- [Installationsanleitung](#)

#### SM-F65X

Max. Leistung (Watt) / RMS (Watt)	100 / 25
Leistungsgrad (1 W/1 M)	84 dB
Frequenzbereich	100 Hz - 20 kHz
Impedanz	4 Ω
Min. Einbautiefe	24 mm
Montage-Durchmesser	130 mm

**SM-F65CW**, 3" (7,82 cm), 100 Watt, weiß  
Art.-Nr. 1025-00484 € 89,00

**SM-F65CB**, 3" (7,82 cm), 100 Watt, schwarz  
Art.-Nr. 1025-00486 € 89,00

**SM-X65SPW**, Adapter zur aufgesetzten Montage, weiß  
Art.-Nr. 1025-00493 € 30,00

**SM-X65SPB**, Adapter zur aufgesetzten Montage, schwarz  
Art.-Nr. 1025-00494 € 30,00

**SM-X65SP2W**, Adapter zur Montage in der Ecke (Wand/Wand), weiß  
Art.-Nr. 1025-00488 € 30,00

**SM-X65SP2B**, Adapter zur Montage in der Ecke (Wand/Wand), schwarz  
Art.-Nr. 1025-00489 € 30,00

**SM-X65SP3W**, Adapter zur Montage in der Ecke (Wand/Wand/Decke), weiß  
Art.-Nr. 1025-00490 € 30,00

**SM-X65SP3B**, Adapter zur Montage in der Ecke (Wand/Wand/Decke), schwarz  
Art.-Nr. 1025-00491 € 30,00

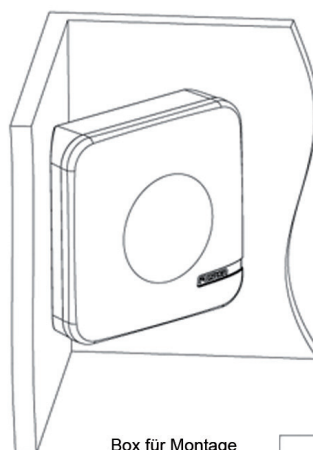

Box für Montage über 2 Ecken

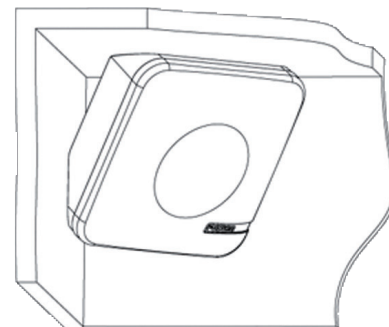

Box für Montage über 3 Ecken

Abmessungen	
1	155 mm
2	25 mm
3	21 mm
4	3 mm (minimaler Freiraum)
5	o 127 mm

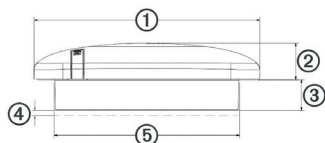



**FUSION LAUTSPRECHER**

Die Marine-Lautsprecher von FUSION garantieren nicht nur einen sehr guten Klang, sondern auch eine hohe Leistung und lange Lebensdauer im harten Einsatz auf dem Wasser.

**MS-CL602 6“ Einbau-Lautsprecher**

Der Einbau-Lautsprecher für die Kajüte, Material: Polypropylen.



- 6“ (15,24 cm) 2-Wege-Lautsprecher
- Hochtöner Seidenkalotte, 25 mm
- Max. 120 Watt / 40 W RMS
- Abdeckung ohne Schrauben

Min. Einbautiefe	77,6 mm
Montage-Durchmesser	205,5 mm
Leistungsgrad (1 W/1 M)	89 dB
Frequenzbereich (-10 dB / -3 dB)	50 Hz - 20 kHz/85 - 20 kHz
Impedanz	6 Ω

**MS-CL602, 6“ (15,24 cm), 120 Watt, weiß**

Art.-Nr. 1025-00170 € 229,00



**RV-FS402 Sound-Panel**

Außergewöhnliche Audio-Qualität in einem flachen Gehäuse mit zwei 4“ Lautsprechern, zwei Hochtöner und einem großen passiven Bassreflektor. Schnelle Installation.

- Max. Einbautiefe 41 mm, mit einem Distanzrahmen (optional) kann auch ein Aufbau realisiert werden.
- Max. 200 Watt (100 Watt je Lautsprecheranschluss)

Leistungsgrad (1 W/1 M)	87 dB
Frequenzbereich	67 Hz - 20 kHz
Impedanz	4 Ω
Abmessungen	471 mm x 211 mm
Ausschnitt	431 mm x 171 mm



**RV-FS402W, weiß**

Art.-Nr. 1025-00198 € 149,00

**RV-FS402B, schwarz**

Art.-Nr. 1025-00199 € 149,00



**RV-FS41SPB Soundpanel Rahmen, schwarz, 41 mm**

Art.-Nr. 1025-00262 € 19,00

**RV-FS41SPW Soundpanel Rahmen, weiß, 41 mm**

Art.-Nr. 1025-00263 € 19,00

**RV-FS22SPB Soundpanel Rahmen, schwarz, 22 mm**

Art.-Nr. 1025-00264 € 19,00

**RV-FS22SPW Soundpanel Rahmen, weiß, 22 mm**

Art.-Nr. 1025-00265 € 19,00

**RV-FS16SPB Soundpanel Rahmen, schwarz, 16 mm**

Art.-Nr. 1025-00266 € 19,00

**RV-FS16SPW Soundpanel Rahmen, weiß, 16 mm**

Art.-Nr. 1025-00267 € 19,00

### Handmikrofon MS-FHM

Mit dem Handmikrofon können Sie jederzeit über alle an Bord befindlichen Lautsprecher eine Durchsage machen. Der aktuell gespielte Titel wird kurzfristig unterbrochen. Das nach IPx7 wasserdichte Handmikrofon wird an dem AUX1-Eingang der Anlage angeschlossen.

Das Handmikrofon ist mit folgenden Geräten kompatibel:

MS-RA770, MS-RA670, MS-WB670,  
 MS-RA210, MS-RA70, MS-RA70N,  
 MS-RA70NSX, MS-BB100,  
 755er-Serie und 650er-Serie.



**MS-FHM**, Handmikrofon

Art.-Nr. 1025-00411 € 139,00

### Installations- und Bedienungsanleitung

#### Lautsprecher-Kabel

Die Anschlusskabel für unsere Marinelautsprecher und -subwoofer bieten einen optimierten Schutz vor Umwelteinflüssen und stellen sicher, dass Ihr Soundsystem ein großartiges Klangbild liefert. Das speziell für Boote entwickelte mehradrige Kupferkabel hat einen weichen, flexiblen, weißen PVC-Mantel, sodass das Kabel an Bord temperaturbeständig, schwer entflammbar, überspannungsgeschützt und ölbeständig ist.

**Für Lautsprecher der Signature-, XS-, FM- und EL-Serie, max. Kabellänge 9 m:**

<b>Lautsprecherkabel</b> , 16 AWG (1,3 mm <sup>2</sup> ), 7,6 m	Art.-Nr. 1025-00526	€ 30,00
<b>Lautsprecherkabel</b> , 16 AWG (1,3 mm <sup>2</sup> ), 15,2 m	Art.-Nr. 1025-00527	€ 50,00
<b>Lautsprecherkabel</b> , 16 AWG (1,3 mm <sup>2</sup> ), 100 m	Art.-Nr. 1025-00528	€ 239,00



**Für Subwoofer der Signature-, XS- und FM-Serie, max. Kabellänge 21 m:**

<b>Lautsprecherkabel</b> , 12 AWG (3,3 mm <sup>2</sup> ), 7,6 m	Art.-Nr. 1025-00520	€ 55,00
<b>Lautsprecherkabel</b> , 12 AWG (3,3 mm <sup>2</sup> ), 15,2 m	Art.-Nr. 1025-00521	€ 80,00
<b>Lautsprecherkabel</b> , 12 AWG (3,3 mm <sup>2</sup> ), 100 m	Art.-Nr. 1025-00522	€ 469,00



**MS-CBUSBFM1**, USB-Buchse für Pulteinbau, kompatibel mit 70-, 100-, 205-, 300-, 650-, 700/750/755-Serie und Apollo 770  
Art.-Nr. 1025-00380 € 35,00

**MS-CBAUX**, 3,5 mm Klinkenbuchse für Pulteinbau, zum Anschluss an den AUX-Eingang an jedem FUSION-Radio  
Art.-Nr. 1025-00381 € 35,00



**MS-CBUSB3.5**, USB- und 3,5 mm Klinkenbuchse für Pulteinbau, kompatibel mit 70-, 100-, 205-, 210-, 300-, 650-, 700- und 700/750/755-Serie und Apollo 670/770  
Art.-Nr. 1025-00376 € 40,00



**HL-02**  
Mit dem Adapter HL-02 wird die Spannung des Lautsprecherausgangs auf eine niedrigere Spannung reduziert, so dass ein Verstärker angeschlossen werden kann.  
Art.-Nr. 1025-00315 € 20,00



**010-11079-00**, N2K Spannungskabel, 2 m  
Art.-Nr. 1025-00348 € 20,00

**CAB000850**, N2K Endwiderstand, MF-Inline  
Art.-Nr. 1025-00352 € 20,00



**CAB000851**, N2K M12-M8 auf M12-5M, mit Spannung (700i-Serie auf NMEA)  
Art.-Nr. 1025-00354 € 19,00



**CAB000852**, N2K M12-M8 auf M12-5M, ohne Spannung (700i-Serie auf NMEA)  
Art.-Nr. 1025-00356 € 19,00

**CAB000853-06**, N2K Backbone-Kabel, 6 m  
Art.-Nr. 1025-00358 € 25,00

**CAB000857**, N2K Endwiderstand, Buchse  
Art.-Nr. 1025-00364 € 10,00

**CAB000858**, N2K Endwiderstand, Stecker  
Art.-Nr. 1025-00366 € 10,00



**CAB000862**, N2K DIN-7M (P) auf M12-5M mit Spannung (für MS-RA205 an MS-NRX200i/NRX300, nicht NMEA 2000®)  
Art.-Nr. 1025-00372 € 20,00



**CAB000863**, N2K DIN-7M (P) auf M12-5M ohne Spannung (205 Blau auf NMEA ohne Spannung)  
Art.-Nr. 1025-00374 € 20,00

**DIN-Einbaurahmen für MS-RA70/70N**  
Mit dem DIN-Einbaurahmen kann das MS-RA70/70N schnell in einem vorhandenen DIN-Einbauschacht montiert werden

**MS-RA70DC**, DIN-Einbaurahmen für MS-RA70/70N  
Art.-Nr. 1025-00338 € 20,00



**Umrüstkit für Apollo MS-RA770**  
Mit dem Umrüstkit kann das Apollo MS-RA770 in einen bestehenden Ausschnitt der 750/755- und 650-Serie eingebaut werden.

**Umrüstkit**, für Apollo MS-RA770  
Art.-Nr. 1025-00414 € 20,00



**MS-RA200MP**, DIN-Adapterplatte für MS-RA205/210, MS-RA50 und MS-RA55.  
Art.-Nr. 1025-00330 € 20,00



**Aufbaurahmen für Panel Stereo**  
**PS-A43SPB**, Aufbaurahmen für PS-A302B  
Art.-Nr. 1025-00455 € 35,00







**NavigationPLANNER:** Die Planungssoftware für Navionics Seekarten. Mit dem NavigationPLANNER können Sie Ihre Navionics Seekarte am PC betrachten und Routen und Wegepunkte für den nächsten Törn bequem zu Hause planen. Die geplanten Routen und Wegepunkte können per SD/MSD-Karte einfach auf Ihren Kartenplotter übertragen werden. **NEU:** Sie können Wetterdaten online über die Software in die Seekarte integrieren (kostenpflichtig über THEYR.com).

**Weitere Funktionen:**

- Suchen von Häfen und Serviceinformationen, Berechnung des Kraftstoffverbrauchs
- Anzeigen von Gezeiten und Strömungen, Gezeiten können bei der Routenplanung berücksichtigt werden.
- Anzeigen von Relief-Ebenen (nur Platinum).
- Entfernungen messen und Kurse festlegen
- Eigene Wegpunktbibliothek erstellen, Wegpunkte aus CSV-Dateien importieren
- Verwenden der selben Wegpunktsymbole auf dem PC und Seekartenplotter
- Mehrsprachig (englisch, deutsch, italienisch, französisch und russisch)



**NavigationPLANNER+:** Mit dem NavigationPlanner+ steht Ihnen sogar eine einfache Kartenplottersoftware mit GPS-Anschluss zur Verfügung.

**Systemanforderungen:** Windows Vista, 7, 8, 10 (oder neuer), Apple Mac mit Zusatzsoftware, z. B. Parallels Desktop. Mindestens 32 MB Speicherplatz auf der Festplatte und ein Kartenlesegerät zum Einlesen der Navionics Seekarten.



**PCPlotter:** Der PCPlotter eignet sich für den Einsatz von NAVIONICS-Seekarten (NAVIONICS+, SonarChart, Hotmaps und Platinum Mit Relief-Ebenen). Der PCPlotter arbeitet mit Windows PC's, Laptops und Windows Tablets. Der PCPlotter kann auch mit einem WIFI-fähigen iOS oder Android Tablet und der Splashtop App (im App Store oder bei Google Play erhältlich) angeschaut und bedient werden. Instrumenten- und AIS-Daten, die über NMEA-0183, NMEA 2000® oder WIFI übertragen werden, können in der Software dargestellt werden. Ein Autopilot kann auch angeschlossen werden.



**Winning Fishing:** Mit der Winning Fishing App können Sie mit Ihrem Smartphone oder Tablet Ihren Fang dokumentieren und alle Informationen in der Winning Fishing Cloud speichern. Diese Daten können Sie jederzeit mit Ihrem Smartphone, Tablet oder PC wieder abrufen. Mit der auf dem PC installierten Software und einer installierten Navionics-Seekarte können Sie diese Daten direkt in der Seekarte einblenden.

**Systemanforderungen:** Windows Vista, 7, 8, 10 (oder neuer), Apple Mac mit Zusatzsoftware, z. B. Parallels Desktop oder Boot Camp und installierter Windows Partition. Mindestens 10 GB Speicherplatz auf der Festplatte und 1 GB RAM und ein Kartenlesegerät zum Einlesen der Navionics Seekarten.

**NavigationPLANNER 7**

Art.-Nr. 1054-32305 € 69,00

**NavigationPLANNER+, wie NavigationPLANNER 7, jedoch mit GPS-Anschluss**

Art.-Nr. 1054-32306 € 89,00

**PCPlotter**

Art.-Nr. 1054-32307 € 199,00

**Winning Fishing**

Art.-Nr. 1054-32308 € 69,00

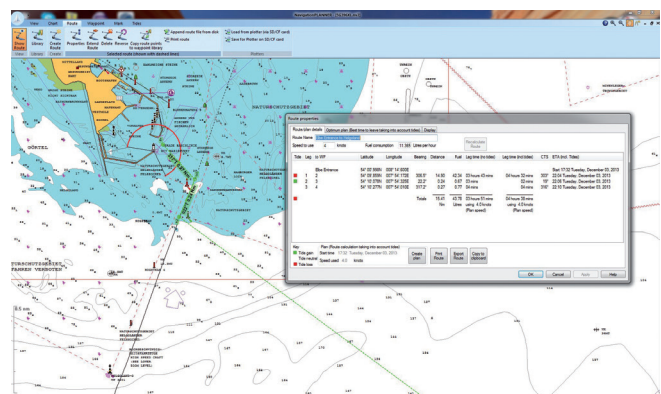
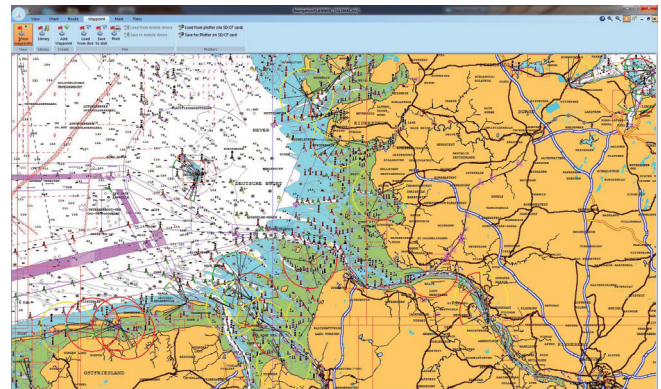

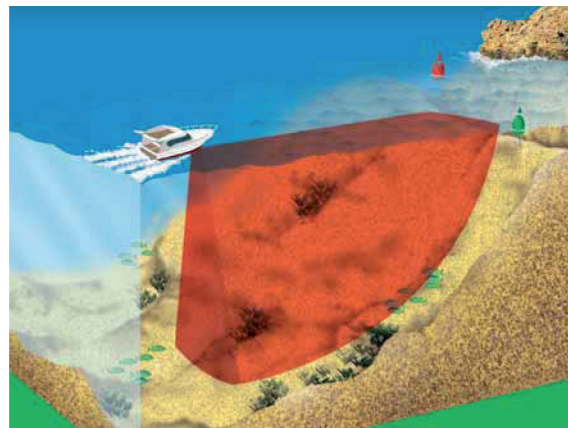

**EchoPilot FLS 2D – vorausschauendes Echolot**

Das EchoPilot FLS 2D bietet alle Eigenschaften eines vorausschauenden Echolotes auf einem transreflektiven Farb-LCD mit einer Bildschirmdiagonale von 7“ (17,78 cm) - und das zu einem hervorragenden Preis.

Der Vorteil der Farbe ist die eindeutige Identifizierung des Meeresbodens. Stärkere Echos werden in unterschiedlichen Farben dargestellt. Alternativ können die Farben je nach Tiefe auch eingestellt werden. Bereiche oder Art der Informationen können kontrastreich mit Farben dargestellt werden. So kann man schnell die Informationen visuell aufnehmen.

Herkömmliche grafische Echolote zeigen die aktuellen Daten unter dem Schiff sowie die alten Daten an. Der FLS 2D zeigt den Durchschnitt des ersten Drittels der Vorschau bereits in der normalen Tiefenanzeige an. Die Werte sind so wesentlich exakter als bei einem herkömmlichen Echolot.

**Standard oder Professional Bronze-Geber?**

Wenn Sie das FLS 2D für Ihr Schiff ausgewählt haben, dann muss nur noch der Geber ausgewählt werden. Der Professional-Geber wird mit einer 60 mm Bronze-Hülse, mit 77 mm Gewinde, geliefert und ist damit ideal für größere Schiffe und Holzrümpfe. Der Standard-Geber wird mit einer 45 mm Kunststoff-Hülse, mit 26 mm Gewinde, geliefert.

Wenn der Einbauort für den Echolotgeber zu schräg ist, dann müssen Sie auf jeden Fall den Professional Geber in Verbindung mit einem Anpassblock verwenden.

Beide Geber arbeiten gleich gut. Durch die geringeren Abmessungen entstehen beim Standard-Geber in der Regel weniger Verwirbelungen, der Professional-Geber bietet jedoch, durch seine größeren Kristalle, einen schmaleren Sendewinkel und dadurch eine etwas größere Reichweite.

Beide Geber sind so konstruiert, dass sie im Falle einer Kollision abschären, ohne dass dabei ein Loch im Rumpf entsteht.

Alle vorausschauenden Echolote von Echopilot arbeiten mit 200 kHz. Sie können dementsprechend nur gleichzeitig mit anderen Echoloten eingesetzt werden, wenn diese eine andere Frequenz haben.

- Echtzeitsystem, Aktualisierung alle 0,5 Sekunden
- Max. 200 m Vorausschau
- Max. 100 m Tiefe
- Digitale Tiefenanzeige
- Alarm für die Vorausschau
- Wasserdichte, transreflektive TFT-Farbanzeige
- Auswahl zwischen Standard- und Professional-Geber
- Optional Bügelmontage
- Optional Tochteranzeige
- Spannung: 12 V DC, max. Stromaufnahme 380 mA
- [Installations- und Bedienungsanleitung \(englisch\)](#)

**Lieferumfang:** Anzeige FLS 2D, weiße Geräteabdeckung, Standard- oder Professional-Geber mit Geberhülse und Blindstopfen, Spannungskabel, Installationsmaterial.

<b>FLS 2D mit Standard-Geber und Ausgang für Zweitanzeige</b>	
Art.-Nr. 1045-70108	€ 1.309,00
<b>FLS 2D mit Professional-Geber und Ausgang für Zweitanzeige</b>	
Art.-Nr. 1045-70110	€ 1.429,00
<b>FLS 2D Zweitanzeige</b>	
Art.-Nr. 1045-70112	€ 1.099,00
<b>FLS 2D Bügelhalterung für Anzeige</b>	
Art.-Nr. 1045-70114	€ 66,00





### EchoPilot FLS Platinum – vorausschauendes Echolot

Das FLS Platinum ist ein Blackbox-Sonar mit Composite- und S-Videoausgang und abgesetzter Bedieneinheit zum Anschluss an Multifunktionsanzeigen anderer Hersteller. So können Sie jede Multifunktionsanzeige mit den entsprechenden Videoeingängen zum vollwertigen vorausschauenden Echolot aufrüsten. Mit einem optional erhältlichen Video-Interface können auch Dualstationen aufgerüstet werden.

Das vorausschauende Echolot scanned von der Wasseroberfläche im 90° Winkel bis zum Meeresboden, wie ein Unterwasserradar. Dies erfolgt in Echtzeit und die Anzeigen werden ständig aktualisiert. So hat der Steuermann immer einen Überblick über schwierige Hafeneinfahrten oder unbekannte Ankergründe.

Die Installation erfolgt mit einem Geber mit kurzem Kabel direkt an der Transmitterbox. Durch das kurze Kabel werden auch Störungen unterbunden und die Leistung verbessert. Ein 10 m langes Verbindungskabel verbindet das Geber-Interface mit dem Video-Interface. Am Video-Interface wiederum ist die Tastatur mit einem 2 m langen Kabel angeschlossen. Über die abgesetzte Tastatur werden alle Funktionen des vorausschauenden Echolots bedient.

- Max. 200 m Vorausschau
- Max. 100 m Tiefe
- Digitale Tiefenanzeige, optional Bootsgeschwindigkeit
- Alarm für die Vorausschau
- NMEA-Ausgang und NMEA-Eingang
- S- und Composite-Videoausgang
- Ziehbarer Bronze-Geber, 200 kHz
- Spannung: 12/24 V DC, max. Stromaufnahme 400 mA
- [Installations- und Bedienungsanleitung \(englisch\)](#)

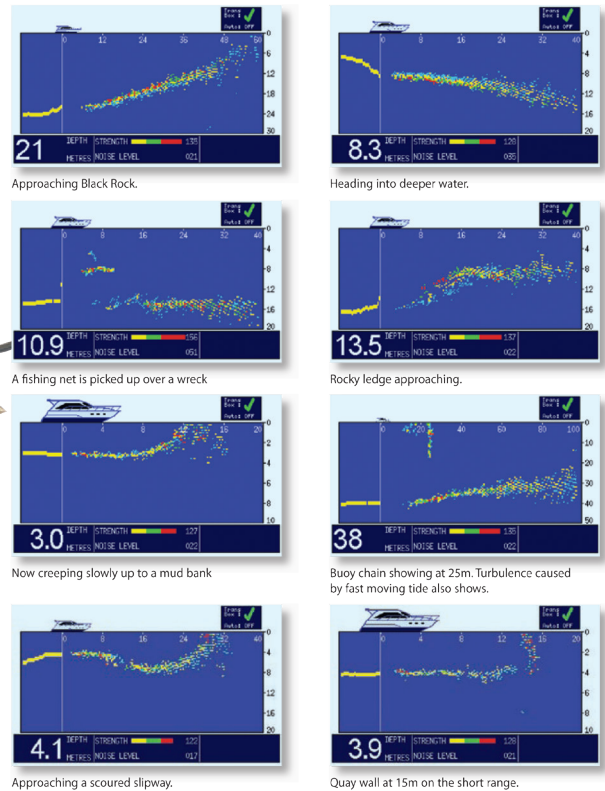

**Lieferumfang:** FLS Platinum Videobox, Transmitterbox und Tastatur, 1 x Professional-Geber mit Geberhülse und Blindstopfen, Spannungs- und NMEA-Kabel, S-Video-Kabel (Mini-DIN), Composite Videokabel (Phono), Installationsmaterial.

#### FLS Platinum mit Professional-Geber

Art.-Nr. 1045-70126 € 1.799,00

#### FLS Platinum, nur Video-Interface mit Tastatur, für Zweitstation

Art.-Nr. 1045-70128 € 939,00

#### 10 m Verlängerungskabel (Modell angeben)

Art.-Nr. 1045-70130 € 119,00  
Video Box Transmitter Box

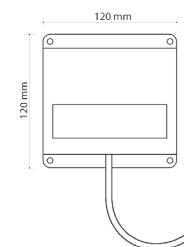
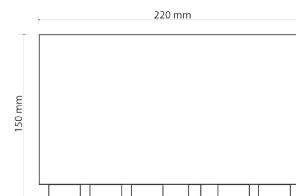

Keypad

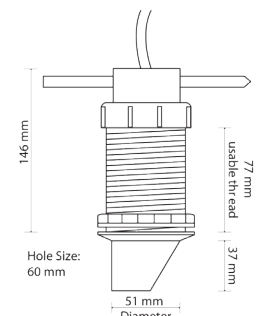
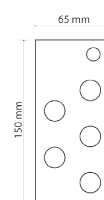





## EchoPilot 3D FLS – vorausschauendes Echolot

Das 3-dimensionale vorausschauende Echolot ist die aktuellste Entwicklung von EchoPilot. Der Meeresgrund vor und unter dem Schiff sowie Hindernisse werden 3-dimensional in einer bisher nicht vorstellbaren Detailgenauigkeit in Echtzeit dargestellt. Es ist wirklich eine Darstellung in Echtzeit und kein berechnetes 3D-Bild. Zwei Geber ermöglichen die komplette Erfassung des Bereichs vor dem Schiff. Vor dem Schiff wird horizontal ein Winkel von 60° und vertikal von 90° erfasst. Der vorausschauende Bereich reicht bis zu 200 m. Das Bild wird alle 1-2 Sekunden neu berechnet, je nach Einstellung des angezeigten Bereichs.

- 5“ und 10“ Geber lieferbar
- Optional (gegen Aufpreis) sind Geberhülsen aus Edelstahl oder Aluminium erhältlich
- Echtzeitsystem, Aktualisierung alle 1-2 Sekunden (vom eingestellten Bereich abhängig)
- Max. 200 m Vorausschau
- Max. 100 m Tiefe
- Digitale Tiefenanzeige
- VGA- oder HDMI-Videoausgang  
Optional mit Konverter: S- und Composite Video und DVI
- **Über Ethernet-Kabel/RayNet Verbinder direkt an die AXIOM Multifunktionsanzeigen von Raymarine anschließbar**
- Zwei ziehbare Bronze-Geber, 200 kHz
- Echolotgeber mit Ethernet-Anschluss (bis zu 150 m Kabellänge möglich)
- Erfassungsbereich: 90° vertikal, 60° horizontal
- Spannung: 12/24 V DC, max. Stromaufnahme 2,5 A
- **Installations- und Bedienungsanleitung (englisch)**

### Standard Lieferumfang:

Blackbox FLS 3D Visual Prozessor und Geber-Interface, Tastatur, 2 x Professional-Geber mit Geberhülse aus Bronze und Blindstopfen, Spannungskabel, VGA-Kabel, 10 m Verlängerungskabel Geber, Installationsmaterial.

### 3D FLS mit 5“ Professional-Geber

Art.-Nr. 1045-70120 € 11.899,00

### 3D FLS mit 10“ Professional-Geber

Art.-Nr. 1045-70121 € 13.749,00

### Lieferumfang für Raymarine AXIOM:

Blackbox FLS 3D Visual Prozessor und Geber-Interface, Ein-/Ausschalter, 2 x Professional-Geber mit Geberhülse aus Bronze und Blindstopfen, Spannungskabel, VGA-Kabel, 10 m Verlängerungskabel Geber, Installationsmaterial.

### 3D FLS mit 5“ Professional-Geber - für Raymarine

Art.-Nr. 1045-70122 € 11.899,00

### 3D FLS mit 10“ Professional-Geber - für Raymarine

Art.-Nr. 1045-70123 € 13.749,00

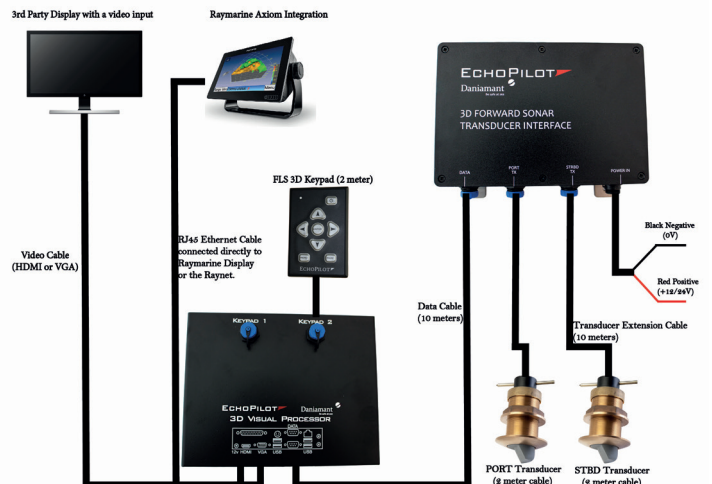
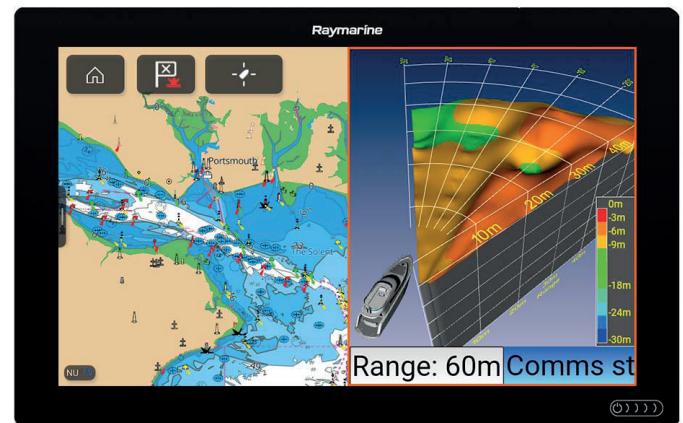

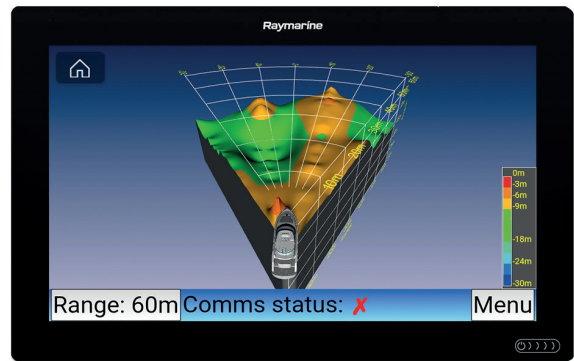
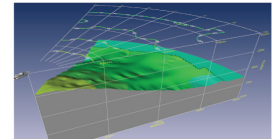
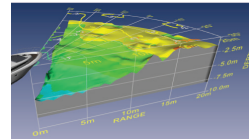
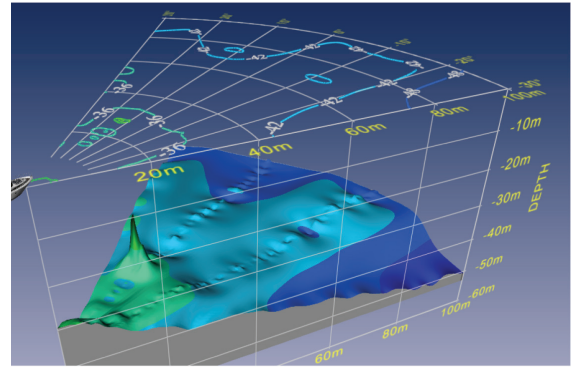
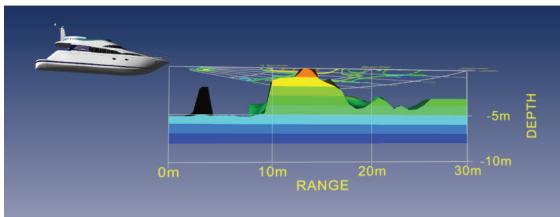
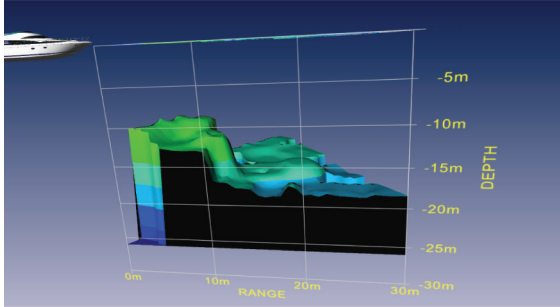
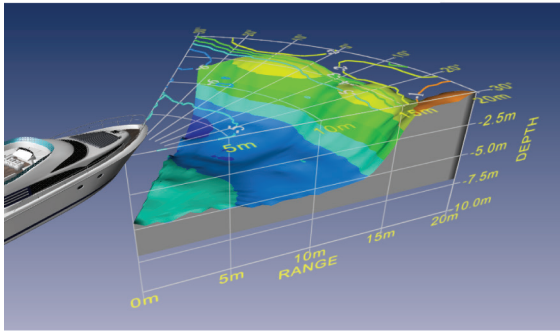



### USB GATEWAY YDNU-02



Das Gateway sendet die Daten eines NMEA 2000®-Netzwerks auf einen PC, Laptop oder Tablet (Microsoft Windows, Mac OS oder Linux). Mit ihm bekommen Sie die Schiffsdaten (Kurs, Geschwindigkeit, Position, Windgeschwindigkeit und -richtung, Wassertiefe, AIS Informationen und andere Navigationsdaten) in ein Computerprogramm.

Das Gerät funktioniert als Gateway bidirektional, so dass es auch möglich ist, Informationen von der PC Software an das NMEA 2000®-Netzwerk zu senden, dadurch können z. B. AIS Daten von einem PC USB-Empfänger an einen Kartenplotter gesendet oder auch der Autopilot gesteuert werden.

[Handbuch \(englisch\).](#)

**USB Gateway YDNU-02NM, mit NMEA 2000® Anschluss**  
 Artikelnr. 1040-00440 € 299,00

**USB Gateway YDNU-02RM, mit SeaTalk<sup>NG</sup> Anschluss**  
 Artikelnr. 1040-00442 € 299,00

### Wi-Fi GATEWAY YDWG-02



Das Gateway erlaubt Ihnen die Daten eines NMEA 2000®-Netzwerks auf einen Laptop, Tablet oder Smartphone zu senden. Farbige Web-Anzeigeinstrumente auf einer integrierten Webseite erlauben es Ihnen, die Daten des Bootes direkt in einem Browser anzeigen zu lassen. Sparen Sie sich Apps und zusätzliche Geräte, wie Displays und Monitore. Das Gateway unterstützt TCP und UDP Netzwerkprotokolle (beide können zeitgleich aktiviert sein). Mit dem UDP Protokoll ist die Anzahl der Clients unlimitiert (physische Geräte oder Softwareapplikationen). Kompatibel mit praktisch allen Schiffsapplikationen, wie Navionics, MaxSea, iNavx und OpenCPN. [Handbuch englisch.](#)

**Wi-Fi Gateway YDWG-02N, mit NMEA 2000® Anschluss**  
 Artikelnr. 1040-00450 € 299,00

**Wi-Fi Gateway YDWG-02R, mit SeaTalk<sup>NG</sup> Anschluss**  
 Artikelnr. 1040-00451 € 299,00

### Wi-Fi Router YDNR-02

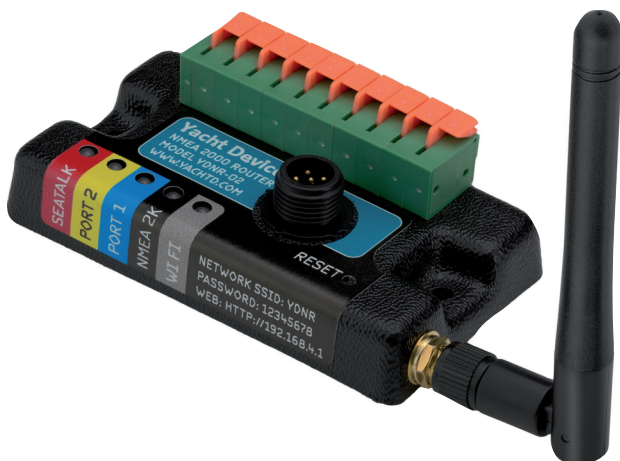

Dieser Router stellt leicht eine Verbindung zwischen Marineinstrumenten und mobilen Endgeräten her. Er unterstützt alle gängigen Marine-Protokolle und ist kompatibel mit nahezu allen Marine-Softwareanwendungen. Auch ohne eine installierte Software und ohne Internetverbindung können Daten im Webbrowser dargestellt und verwaltet werden. Der Router ist mit NMEA 2000®, SeaTalk- und zwei NMEA-0183-Eingängen ausgestattet und er hat drei TCP/UDP Datenserver sowie einen eingebauten Webserver, über den das Gerät konfiguriert wird und auch Softwareupdates installiert werden können. Über WiFi kann ein eigenes Netzwerk geöffnet werden (Access Point), man kann ihn auch in ein existierendes Netzwerk integrieren. [Handbuch englisch.](#)

**Wi-Fi Router YDNR-02**  
 Artikelnr. 1040-00452 € 415,00



### NMEA-0183 Multiplexer YDNM-02

Der Multiplexer mit fünf NMEA-0183- und einem SeaTalk1-Eingang registriert automatisch die Datengeschwindigkeit an jedem Port. Er lässt sich einfach über den Schalter konfigurieren! Statt eines Laptops und einer speziellen Software benötigen Sie nur eine Büroklammer für die Einstellungen. Zusätzlich verfügt er über flexible Filter, Routingregeln und lässt Softwareupdates zu. Der Multiplexer verfügt über sechs vorkonfigurierte Standard-Einstellungen mit unterschiedlichen Übertragungs-Geschwindigkeiten und Vorgaben zum Datenverlauf. [Handbuch englisch.](#)

- 5 x NMEA-0183 (2 x TX/RX, 1x TX/RX mit galvanischer Trennung)
- 1 x SeaTalk1 Eingang (diverse Daten aus dem SeaTalk1 Netzwerk werden übertragen)

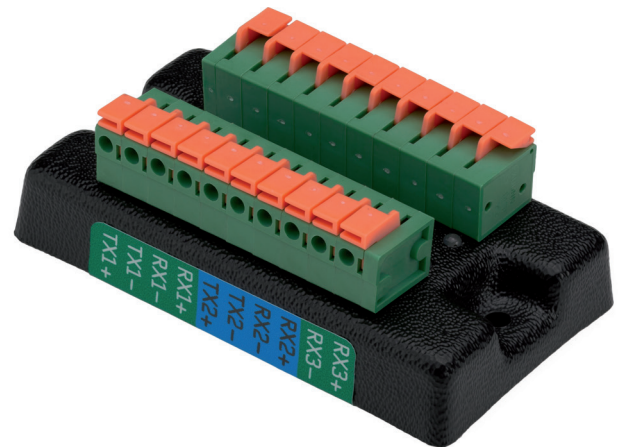

### NMEA-0183 Multiplexer YDNM-02

Artikelnr. 1040-00453 € 225,00

### NMEA-0183 Wi-Fi GATEWAY YDWM-02

Das Gateway ermöglicht zwei NMEA-0183 Ausgänge an einen PC oder ein Smartphone / Tablet zu senden und die Navigation über eine kompatible Software zu steuern. Mit dem YDWM-02 können diverse Datensätze von Navigationsgeräten in WiFi-Daten übersetzt werden. Folgende Datensätze werden unterstützt: Kurs, Geschwindigkeit, Position, Windgeschwindigkeit und Windrichtung, Wassertiefe und AIS Daten. Das Gateway arbeitet in bidirektional und ermöglicht es die Yacht über nahezu jede Marinesoftware zu steuern. Beliebte Programme wie OpenCPN, iNavx, Coastal Explorer, MaxSea usw. verwenden die NMEA-0183 Datensätze. [Handbuch englisch.](#)

- Zwei konfigurierbare NMEA-0183 Ein- / Ausgänge von 300 – 155.200 Baud

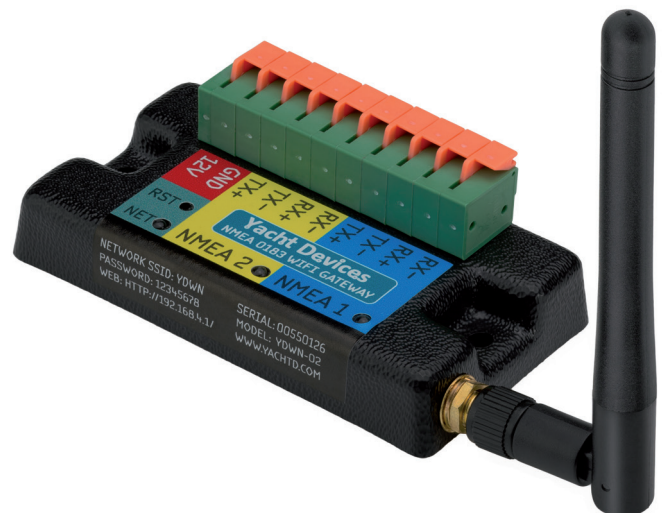

### NMEA-0183 Wi-Fi Gateway YDWM-02

Artikelnr. 1040-00454 € 299,00

### NMEA-0183 Wi-Fi ROUTER YDWR-02

Der Wi-Fi Router stellt Daten von diversen Instrumenten für einen PC oder ein Smartphone / Tablet zur Verfügung. Der Router hat dieselben Eigenschaften wie der YDWM-02, hat aber vier NMEA Ports und einen SeaTalk1 Eingang. Bei SeaTalk sind in der Regel mehrere Geräte untereinander vernetzt, die Daten müssen nur einmal aus dem SeaTalk Netzwerk geholt werden. Der Router arbeitet so auch als Übersetzer von SeaTalk1 zu NMEA-0183 zu WiFi. Auch die Kontrolle eines SeaTalk1 Autopiloten Systems, der mit den Instrumenten vernetzt ist, wird so über NMEA-0183 möglich. [Handbuch englisch.](#)

- Vier NMEA-0183 Ports, einer davon ist galvanisch isoliert
- Ein SeaTalk1 Port, ermöglicht die gleichzeitige Übertragung von SeaTalk1 und NMEA-0183 Daten auf einen Plotter, ein Smartphone / Tablet oder PC

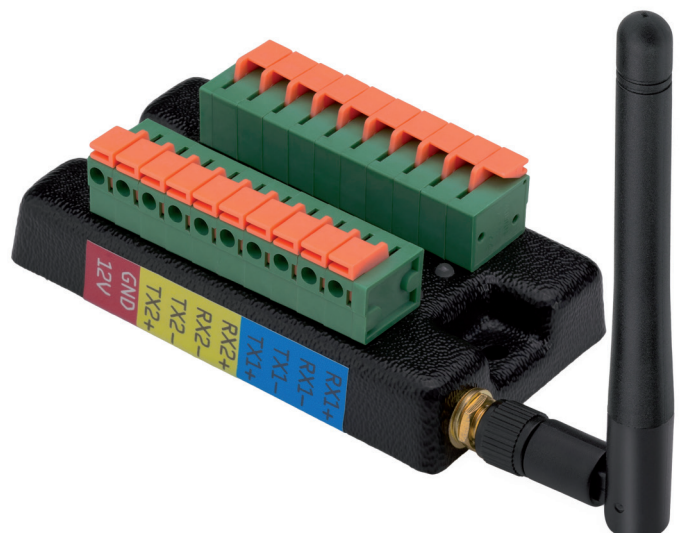

### NMEA-0183 Wi-Fi Router YDWR-02

Artikelnr. 1040-00455 € 345,00

### CIRCUIT CONTROL YDCC-04N

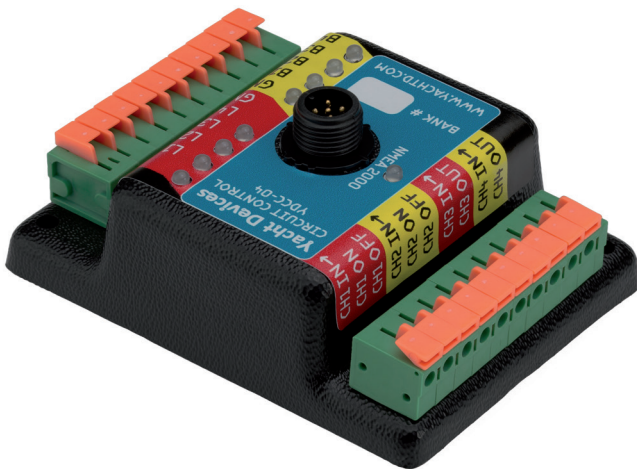

Das YDCC-04N zur Kontrolle von Schaltkreisen beinhaltet vier bistabile Relais. Die Relais werden entweder von LED beleuchteten Kontroll-Tastern oder über das NMEA 2000®-Netzwerk mit Standard Datensätzen gesteuert. Die Schaltkreis-Kontrolle ist das Herzstück des digitalen Schaltsystems (Digital Switching). Statt angeschlossener Schalter können diverse Geräte über die Netzwerkschalter bedient werden, dazu werden entweder die Web-Anzeigen des NMEA 2000® WiFi Gateways genutzt oder die Geräte werden automatisch durch Sensoren geschaltet. Werden weitere Schaltmöglichkeiten im Bordnetz benötigt, so wird das Switch Kontroll Device YDSC-04 verwendet. Außerdem ist es möglich bis zu vier Geräte über den CZone Support eines Netzwerk Plotters zu bedienen. [Handbuch englisch.](#)

#### Circuit Control YDCC-04N

Artikelnr. 1040-00456

€ 345,00

### SWITCH CONTROL YDSC-04N



Diese Schalter-Kontrolleinheit erlaubt die direkte Kontrolle der vier Relaiskanäle der Stromkreis Kontrolleinheit YDCC-04N aus dem NMEA 2000®-Netzwerk. Es können vier LED beleuchtete Taster angeschlossen werden.

Neben dem YDCC-04N Schaltrelais ist die Kontrolleinheit auch kompatibel zu anderen Digital Switching Devices die den NMEA 2000® Standard PGN 127501 und 127502 verwenden. Die Taster werden nicht mitgeliefert. [Handbuch englisch.](#)

#### Switch Control YDSC-04N

Artikelnr. 1040-00457

€ 179,00

### Alarmknopf YDAB-01



Der Alarmknopf ist ein multifunktionales NMEA 2000® Gerät. Er verfügt über einen eingebauten 10 W Verstärker und über eine interne Datenbank mit 28 Sound Signalen (Fahrzeug, Anti Diebstahl Alarm, Schiffshörner, Pfeife und andere Tonsignale). Über ein Kabel mit offenen Enden wird ein externer Alarmknopf mit LED Anzeige und ein Standard 4 oder 8 Ohm Lautsprecher angeschlossen. Der Lautsprecher ist nicht im Lieferumfang enthalten. [Handbuch englisch.](#)

#### Alarmknopf YDAB-01N, mit NMEA 2000® Anschluss

Artikelnr. 1040-00470

€ 225,00

#### Alarmknopf YDAB-01R, mit SeaTalk<sup>NG</sup> Anschluss

Artikelnr. 1040-00471

€ 225,00

### Run Indicator YDRI-04N

Der Spannungsindikator misst Strom und Spannung von vier angeschlossenen Verbrauchern (40V/10A konstanter Verbrauch pro Kanal, 15A Peak), er stellt den Status der Verbraucher auf einem Kartenplotter oder einer anderen NMEA 2000®-Anzeige dar. Zusätzlich kann er so eingestellt werden, dass auch Digital Switching Geräte (inklusive des Alarm Buttons) gesteuert werden können.



# Yacht Devices

Die flexiblen Regeln erlauben die Aktivierung und das Schalten, egal ob der Stromkreis unter Spannung steht oder nicht, wenn ein Verbraucher zu lange aktiv ist (Wasserhahn wurde nicht zugedreht, Frischwasserpumpe läuft durchgehend) oder wenn ein Schaltvorgang zu häufig erfolgt (Bilgepumpe springt ständig an, z. B. durch ein Leck im Wassertank). [Handbuch englisch.](#)

## Run Indikator YDRI-04N

Artikelnr. 1040-00472 € 299,00

## EXHAUST GAS SENSOR YDGS-01

Dieser Sensor misst die Temperaturen von extrem heißen Gasen, Oberflächen oder Flüssigkeiten. Der Messbereich liegt zwischen 0° C und +800° C. Der Sensor ist nicht nur zur Messung der Abgastemperatur bestimmt, er kann auch zur Messung anderer Oberflächen verwendet werden. Ab Werk ist der Sensor auf „Luft Temperatur“ eingestellt. Im NMEA 2000® Netzwerk kann er z.B. als „Exhaust Gas Temperatur“, „Heating System Temperatur“ oder „Engine Room Temperatur“ Sensor konfiguriert werden. [Handbuch englisch.](#)

**Exhaust Gas Sensor YDGS-01N**, mit NMEA 2000® Anschluss  
 Artikelnr. 1040-00473 € 225,00

**Exhaust Gas Sensor YDGS-01R**, mit SeaTalk<sup>NG</sup> Anschluss  
 Artikelnr. 1040-00476 € 225,00

## DIGITAL BAROMETER YDBC-05

Das Barometer misst den Luftdruck innerhalb des Bereichs von 300 bis 1.100 hPa (mbar). Der Sensor ist im Gehäuse untergebracht. Viele Kartenplotter und digitale Navigationsinstrumente können Daten über den Druck als Grafikanzeigen und Trends anzeigen. Dadurch können Änderungen des Wetters frühzeitig erkannt werden. [Handbuch englisch.](#)

**Digitaler Barometer YDBC-05N**, mit NMEA 2000® Anschluss  
 Artikelnr. 1040-00400 € 179,00

**Digitaler Barometer YDBC-05R**, mit SeaTalk<sup>NG</sup> Anschluss  
 Artikelnr. 1040-00402 € 179,00

## DIGITAL THERMOMETER YDTC-13

Das Thermometer misst im Bereich von -55 bis +125°C. Der Sensor befindet sich an einem 95 cm langem Kabel in einer rostfreien versiegelten Stahlhülse außerhalb des Gehäuses. Mit dem Sensor können Temperaturen von Gasen oder Flüssigkeiten gemessen werden. Das Kabel kann bis zu 100 Meter verlängert werden. Das Thermometer kann konfiguriert werden und dann die Luft-, Wasser-, Kühlschrank-, Maschinenraum- oder Köderbeckentemperatur u.v.m. in das NMEA 2000®-Netzwerk einspeisen. [Handbuch englisch.](#)

**Digital Thermometer YDTC-13N**, mit NMEA 2000® Anschluss  
 Artikelnr. 1040-00474 € 179,00

**Digitaler Thermometer YDTC-13R**, mit SeaTalk<sup>NG</sup> Anschluss  
 Artikelnr. 1040-00475 € 179,00



**Auch mit Abschlusswiderstand lieferbar!**



### HUMIDITY SENSOR YDHS-01



Der Sensor liefert Kartenplottern und Instrumentendisplays die Daten der Luftfeuchtigkeit und Lufttemperatur und kalkuliert die Taupunkttemperatur. Das Produkt kann zur Überwachung des Wetters, Vorhersage von Nebel und Vermeidung von Moder und Schimmel verwendet werden, indem der Wassereinlass oder die Feuchtigkeitskondensation kontrolliert wird. Ausgerüstet mit einem hochqualitativen Sensor, liefert es auf  $\pm 2\%$  RH und  $\pm 0.3\text{ }^{\circ}\text{C}$  genaue Werte in den meisten Betriebsumgebungen. Der Arbeitsbereich ist 0...100 % RH und  $-40\text{...}120\text{ }^{\circ}\text{C}$ . [Handbuch englisch.](#)

**Feuchtigkeits-Sensor YDHS-01N**, mit NMEA 2000® Anschluss  
 Artikelnr. 1040-00404 € 225,00

**Feuchtigkeits-Sensor YDHS-01R**, mit SeaTalk<sup>NG</sup> Anschluss  
 Artikelnr. 1040-00405 € 225,00

### J1708 ENGINE GATEWAY YDES-04



Ein Gateway für Motoren mit einer seriellen J1708 Schnittstelle zu einem digitalen NMEA 2000®-Netzwerk. Mit ihm können Sie die Motor-Drehzahl, Temperatur, Motorstunden, Treibstoffrate und andere Informationen auf einer Multifunktionsanzeige oder einer NMEA 2000®-Anzeige im NMEA 2000®-Netzwerk anzeigen lassen.

Das Gateway unterstützt die zwei Protokolle, welche über J1708 funktionieren: Das Standard-J1587, welches von vielen Herstellern verwendet wird (Detroit Diesel, etc.) und das proprietäre Volvo Penta Protokoll, welches in Motoren mit EDC I verwendet wird (KAD 44, KAD 300, TAMD73..75). Auch kompatibel mit EDC II (z.B. D12C-A MP). [Handbuch englisch.](#)

**J1708 Engine Gateway YDES-04N**, mit NMEA 2000® Anschluss  
 Artikelnr. 1040-00406 € 345,00

**J1708 Engine Gateway YDES-04R**, mit SeaTalk<sup>NG</sup> Anschluss  
 Artikelnr. 1040-00407 € 345,00

### ENGINE GATEWAY YDEG-04



Gateway für Volvo Penta, Mercury, Yanmar, BRP Rotax und J1939 Motoren zu einem digitalen NMEA 2000®-Netzwerk. Es liefert Ihnen Daten über Motor-Drehzahl, Motorstunden, Temperatur des Kühlwassers, Batterieladung, Warnungen und Alarmmeldungen, Treibstoffverbrauch und andere Werte auf der Anzeige eines Kartenplotters.

Dieses Gateway ist kompatibel mit BRP Rotax, SmartCraft (Mercury, MerCruiser), J1939 Motoren (Caterpillar, Yanmar 4JH, etc.) und den meisten Volvo Penta Motoren, die seit 2004 hergestellt wurden, und sogar mit einigen Motoren, die vor 2000 hergestellt wurden. [Handbuch englisch.](#)

**Engine Gateway YDEG-04N**, mit NMEA 2000® Anschluss  
 Artikelnr. 1040-00412 € 299,00

**Engine Gateway YDEG-04R**, mit SeaTalk<sup>NG</sup> Anschluss  
 Artikelnr. 1040-00413 € 299,00

### TANK ADAPTER YDTA-01

Der NMEA 2000® Tankadapter YDTA-01 verbindet herkömmliche Tank-Widerstandsgeber mit dem NMEA 2000® Netzwerk. Multifunktionsdisplays oder NMEA 2000®-Anzeigen, die in der Lage sind Tankfüllstände darzustellen, können dann mit den Daten den Inhalt diverser Tanks anzeigen. Pro Tank wird ein Tankadapter benötigt.

Der Geber kann für die sieben unterschiedliche Tankarten, die im NMEA 2000®-Netzwerk vorgesehen sind, konfiguriert werden: Diesel, Benzin, Öl, Trinkwasser, Abwasser oder Schmutzwasser (auch Ködertank). Die Tanks können nummeriert werden, bis zu 16 Tanks eines Typs sind in einem NMEA 2000®-Netzwerk erlaubt. Sie können Tankgeber mit einem Widerstand von weniger als 400 Ohm, einschließlich der europäischen Norm (von 10 bis 180 Ohm) oder der amerikanischen Norm (von 240 bis 33 Ohm) verwenden.

[Handbuch englisch.](#)

**Tank Adapter YDTA-01N**, mit NMEA 2000® Anschluss

Artikelnr. 1040-00460 € 225,00

**Tank Adapter YDTA-01R**, mit SeaTalk<sup>NG</sup> Anschluss

Artikelnr. 1040-00462 € 225,00



### TANK ADAPTER YDTA-04

Dieses Tankinterface bietet die gleichen Anschlussmöglichkeiten wie das YDTA-01. An diesem Modell können bis zu vier Tanks gleichzeitig angeschlossen werden. Die vier Eingänge des YDTA-04 sind individuell einstellbar.

Das Gerät hat einen versteckten Knopf der es erlaubt, zwischen 15 Voreinstellungen zu wählen. Für typische Anwendungen (zum Beispiel: zwei Wassertank, einen Dieseltank und einen Abwassertank mit Sensoren) ist die Konfiguration eine Sache von Sekunden! Sie müssen nur die passende Voreinstellung aus dem Handbuch herausuchen und mit einigen Klicks auswählen.

Bei einer individuellen Konfiguration (Kalibrieren von Kurven, Digital Switching Funktionen, parallele Verwendung von analogen Anzeigen, oder der Verwendung von Spannungsgesteuerten Sensoren) ist ein NMEA 2000® PC Gateway (Hersteller unabhängig) erforderlich. Firmwareupdates können nur über Yachtdevice Gateways eingespielt werden (WiFi, USB oder Ethernet).

Anders als das YDTA-01 Model hat das YDTA-04 keinen MSD Slot und bietet auch keine Datenlog-Fähigkeiten. Es ist nur in der NMEA 2000®-Variante lieferbar, bei einem Einsatz in einem SeaTalk<sup>NG</sup> Netzwerk von Raymarine wird ein Adapterkabel benötigt. In den Einstellungen können über mehrere Tanks sehr genaue Füllstände korrekt erfasst werden. Außerdem kann die verbleibende Restmenge im Tank (PGN 127496) oder der durchschnittliche Dieserverbrauch der Yacht berechnet werden. Hier wird die Summe des Verbrauchs über ausgewählte Tanks ermittelt. [Handbuch englisch.](#)

**Tank Adapter YDTA-04N**, mit NMEA 2000® Anschluss

Artikelnr. 1040-00467 € 299,00





### NMEA-0183 GATEWAY YDNG-03

Das NMEA-0183 Gateway erlaubt es Ihnen, Ihr NMEA-0183 Equipment mit einem NMEA 2000®-Netzwerk zu verbinden und andersherum. Es ist ein bidirektionaler Konverter, der viele Daten unterstützt, wie AIS, Wegpunkte, Routen und Autopilot.

Das Gateway hat einen NMEA 2000® Anschluss und einen NMEA-0183 Anschluss mit Send- und Empfangsdatenleitungen. Die einstellbare Baudrate von 300 bis zu 115.200 Baud des NMEA-0183 Anschlusses erlaubt die Verbindung von AIS Transpondern (38.400 Baud), schnellen NMEA-0183 Multiplexern und PC Adaptern, sowie Standard NMEA-0183 Geräte.

[Handbuch englisch.](#)

**NMEA-0183 Gateway YDNG-03N**, mit NMEA 2000® Anschluss  
 Artikelnr. 1040-00480 € 225,00

**NMEA-0183 Gateway YDNG-03R**, mit SeaTalk<sup>NG</sup> Anschluss  
 Artikelnr. 1040-00481 € 225,00

### SMART RELAY YDSR-01

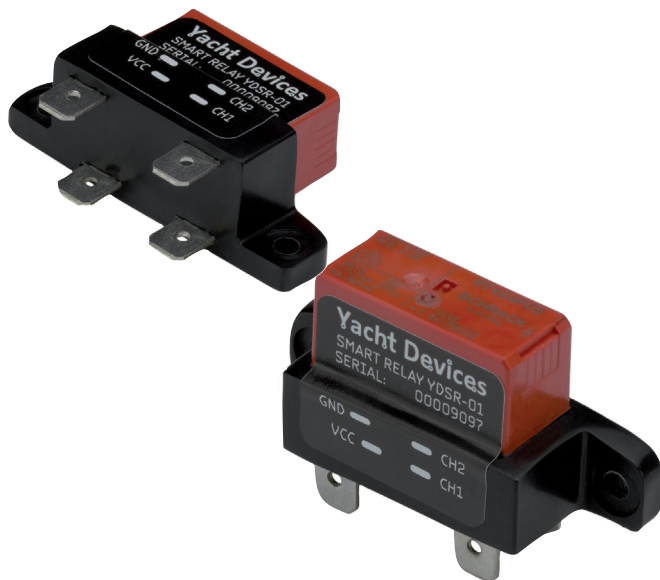

Dieses Relais hilft weiter wenn Sie zwei Verbraucher haben, aber nur ein Schalter für beide Geräte vorhanden ist. Wenn Sie den Schalter 1 x betätigen schaltet das Smart Relay über den ersten Kanal ein Gerät ein, wenn Sie den Schalter 2 x innerhalb einer Sekunde betätigen wird über den zweiten Kanal das zweite angeschlossene Gerät eingeschaltet. Das Smart Relay arbeitet mit einem bistabilen Relais und verbraucht nur Strom, wenn die Kanäle gewechselt werden. Ansonsten liegt der Stromverbrauch unter 0,5 mA. Es schaltet Spannungen von 7 – 28 V DC und 10 A mit einem Peak bis 20 A (4 Sekunden). [Handbuch englisch.](#)

**Smart Relais YDSR-01**  
 Artikelnr. 1040-00482 € 119,00

### VOYAGE RECORDER YDVR-04



Der Voyage Recorder zeichnet GPS-, Wind-, Tiefen-, Temperatur-, AIS-, Krängungs- und alle anderen Daten, die im NMEA 2000®-Netzwerk vorhanden sind, auf einer Micro-SD Karte auf.

Vergessen Sie niemals aufregende Momente Ihrer Reisen, haben Sie Beweise für starke Winde oder große Stürme, sammeln Sie Daten für künftige Reisen, analysieren Sie Ihre Rennen, generieren Sie Logbücher oder diagnostizieren Sie Probleme. Der Recorder schreibt alle NMEA 2000®-Daten auf eine Speicherkarte und unterstützt alle Nachrichtentypen, welche von jedem beliebigen Equipment des Bootes durch das Netzwerk geschickt werden. Die geschätzte Aufzeichnungskapazität einer 16 GB Speicherkarte beträgt ca. 100 - 200 Segeltage. [Handbuch englisch.](#)

**Voyage Data Recorder YDVR-04N**, mit NMEA 2000® Anschluss  
 Artikelnr. 1040-00408 € 345,00

**Voyage Data Recorder YDVR-04R**, mit SeaTalk<sup>NG</sup> Anschluss  
 Artikelnr. 1040-00409 € 345,00



## Battery Monitor YDBM-01

Der Battery Monitor misst Strom und Spannung, er kalkuliert den Verbrauch und den Ladezustand der Batterien und überträgt die Daten in das NMEA 2000®-Netzwerk. Er kann vor einer Tiefentladung der Batterien warnen oder ein Ladegerät einschalten bevor der Status der Batterie kritisch wird. Statische Daten, wie die Kapazität und die Art der Batterie werden vom Anwender selbst eingestellt.

Der Battery Monitor kann mit jedem beliebigen Gleichstromlader verbunden werden (zum Beispiel: Lichtmaschine, Windgenerator, Solarzellen usw.) oder an einen Verbraucher direkt angeschlossen werden (Ankerwinde, Kühlschrank, Boiler etc.). Er ist aber in erster Linie dazu entwickelt worden die Batterien an Bord zu überwachen. Dazu wird ein Mess-Shunt benötigt (der Shunt ist nicht im Lieferumfang). In der Konfiguration des YDBM kann eingestellt werden, dass die Daten eines NMEA 2000® Thermometers an der Batterie in die Messungen einbezogen werden, um den Ladezustand und die Verfassung der Batterie noch besser zu erfassen. Neben Strom- und Spannung wird auch die Batterietemperatur in das NMEA 2000®-Netzwerk übertragen. Die Konfiguration oder auch Updates erfolgen über eine Micro SD Karte oder über das Netzwerk.

Der Batterie Monitor kann ausserdem Kanäle im Digital Switching System managen und / oder einen digitalen Alarm auslösen, wenn sich ein Gerät im Netzwerk befindet, dass die PGNs 127501/127502 erfassen kann. Wenn sich ein Alarmbutton im NMEA 2000®-System befindet, können sogar akustische Warnungen erfolgen wenn die Batteriekapazität kritisch wird. Mit einem Circuit Control können automatisch Geräte im Stromkreis ausgeschaltet oder, um die Batterien zu schützen, ein Ladegerät eingeschaltet werden. [Handbuch englisch.](#)



**Battery Monitor YDBM-01N, mit NMEA 2000® Anschluss**  
 Artikelnr. 1040-00468 € 225,00

**Battery Monitor YDBM-01R, mit SeaTalk<sup>NG</sup> Anschluss**  
 Artikelnr. 1040-00469 € 225,00

## NMEA C-2000® BRIDGE YDNB-07

Verbindet zwei physische NMEA 2000®-Netzwerke in ein logisches Netzwerk und tauscht reibungslos Nachrichten zwischen ihnen aus. Das Gerät unterstützt außerdem die Filterung und Verarbeitung von weitergeleiteten Nachrichten. Die Bridge beinhaltet einen eingebauten Compiler einer einfachen Programmiersprache. Sie können Programme mit jedem Gerät erstellen, welches einen MicroSD Kartenslot und einen Texteditor besitzt und diese zur Bridge hochladen. [Handbuch englisch.](#)

**NMEA 2000® Bridge YDNB-07N, mit NMEA 2000® Anschluss**  
 Artikelnr. 1040-00420 € 299,00

**NMEA 2000® Bridge YDNB-07R, mit SeaTalk<sup>NG</sup> Anschluss**  
 Artikelnr. 1040-00422 € 299,00



### RUDER ADAPTER YDRA-01



Der Adapter verbindet Ruderlage-Sensoren mit dem NMEA 2000®-Netzwerk und versorgt den NMEA 2000® Autopiloten, Kartenplotter und andere Anzeigen mit den Ruderwinkel-daten.

Der Adapter kann mit Ruderlage-Sensoren, mit einem Widerstand von weniger als 400 Ohm (10 bis 180 Ohm bzw. 240 bis 33 Ohm) und bei Sensoren mit einem Spannungsausgang von 0 - 5 V verwendet werden. Zur Installation müssen Sie an ihrem Ruderlage-Sensor nichts ändern. Durch die 7-Punkt Kalibrierung sind mechanische Anpassungen des Ruderlagensensors nicht nötig. Der YDRA-01 kann als Standalone Gerät oder parallel zu bestehenden 12V Ruderstandsanzeigen betrieben werden. [Handbuch englisch](#).

**Ruder Adapter YDRA-01N**, mit NMEA 2000® Anschluss  
 Artikelnr. 1040-00465 € 225,00

**Ruder Adapter YDRA-01R**, mit SeaTalk<sup>NG</sup> Anschluss  
 Artikelnr. 1040-00464 € 225,00

### ETHERNET GATEWAY YDEN-02



Das Gateway verbindet Navigation-PCs und Laptops mit NMEA 2000® über Ethernet, Garmin Marine Network, Raymarine SeaTalk<sup>HS</sup> und RayNet, Furuno NavNet oder NMEA OneNet, und erlaubt das Überbrücken von NMEA 2000® Netzwerken. [Handbuch englisch](#).

**Ethernet Gateway YDEN-02N**, mit NMEA 2000® Anschluss  
 Artikelnr. 1040-00490 € 299,00

**Ethernet Gateway YDEN-02R**, mit SeaTalk<sup>NG</sup> Anschluss  
 Artikelnr. 1040-00491 € 299,00

### Outboard Gateway YDOG-01



Das Gateway wurde für Aussenborder ohne digitale Interfaces entwickelt, es überträgt die Daten des Motors in ein NMEA 2000®-Netzwerk. Motorumdrehungen, Motortemperatur und Motorspannung der LiMa (gemessen am NMEA 2000®-Interface) sowie die Betriebsstunden werden übersetzt.

Um das Gateway anzuschliessen, wird es in das NMEA 2000®-Netzwerk gesteckt, dann wird das Anschlusskabel 4 - 5 mal um die Zündkerzenleitung gewickelt und mit Tape befestigt. In den meisten Fällen sind keine weiteren Einstellungen erforderlich. Es kann sein, dass Sie den Teiler des Umdrehungsmessers nach der Zündung und dem Motortyp einstellen müssen. [Handbuch englisch](#).

**Outboard Gateway YDOG-01N**, mit NMEA 2000® Anschluss  
 Artikelnr. 1040-00487 € 179,00

**Outboard Gateway YDOG-01R**, mit SeaTalk<sup>NG</sup> Anschluss  
 Artikelnr. 1040-00488 € 179,00

### Adapterkabel für Motoreninterface

**EVC/Vodia 8-pin Adapterkabel**

Artikelnr. 1040-00484 € 47,00

**EVC-A Multisensor Adapterkabel**

Artikelnr. 1040-00493 € 47,00

**EVC-A MC 12-Pin C5:Motorenkabel**

Artikelnr. 1040-00486 € 59,00

**EVC-A EC 12-pin X5:MULTILINK-Kabel**

Artikelnr. 1040-00494 € 59,00

**BRP CAN (Bombardier Rotax) Kabel**

Artikelnr. 1040-00495 € 47,00

**EFI 10-pin Adapterkabel**

Artikelnr. 1040-00492 € 59,00

**Caterpillar Display 12-Pin Kabel**

Artikelnr. 1040-00496 € 59,00

**Caterpillar rund 9-Pin Adapter (C7, C9, C12, C18, C32)**

Artikelnr. 1040-00485 € 59,00

**Cummins rund 9-Pin Adapter (QSL9, QSM11, QSX15, QSK19/45/60)**

Artikelnr. 1040-00497 € 59,00

**Yanmar 4JH Adaptorkabel (6-Pin, „C-C“ Stecker)**

Artikelnr. 1040-00416 € 47,00

**Yanmar B25/C35 Adapterkabel (12-Pin, „A-A“ Stecker)**

Artikelnr. 1040-00498 € 59,00

**SmartCraft 10-Pin Adapter (Mercury, MerCruiser)**

Artikelnr. 1040-00417 € 59,00

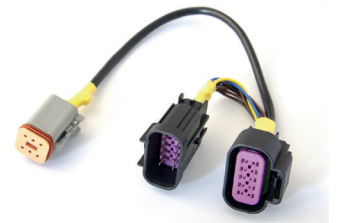
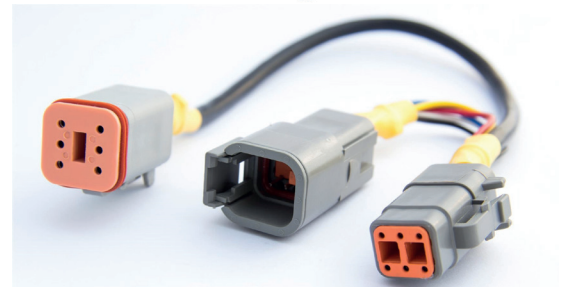
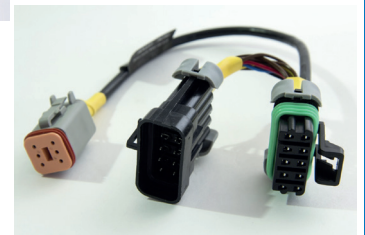
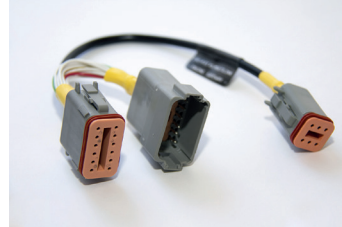





Navionics ist einer der weltweit führenden Anbieter und Hersteller von digitalen Seekarten. Jedes Jahr versucht Navionics Ihre Seekarten zu verbessern und weiterzuentwickeln. Seekarten von Navionics sind Vektorkarten und enthalten alle nautischen Informationen fürs Cruisen, Angeln und Segeln. Übersichts-, Küsten- und Detailkarten bilden zusammen mit Gezeiteninformationen ein nutzerfreundliches Angebot. Navionics bietet digitale Navigation für Wassersportler in praktischen Speicherkarten an, die an Bord in Navigationsgeräten zahlreicher Marken zur Orientierung, Routenplanung und Positionsbestimmung genutzt werden. Dies ermöglicht sowohl die Routenplanung über größere Distanzen wie auch die sichere Ansteuerung von engen Häfen oder flachen Buchten. Zahlreiche Funktionen ergänzen die elektronischen Seekarten von Navionics. Detaillierte Tiefenangaben, die beim Fischen helfen, Autorouting von Steg-zu-Steg und die Möglichkeit mit einem grafischen Echolot eigene Vermessungen zu erstellen, begeistern zahlreiche Nutzer. Um all diese Informationen auf dem neusten Stand zu halten, führt Navionics bei seinen elektronischen Seekarten täglich bis zu 5.000 Updates durch. Eine gewaltige Zahl, die verdeutlicht, wie detailreich und genau die digitalen Seekarten von Navionics sind.

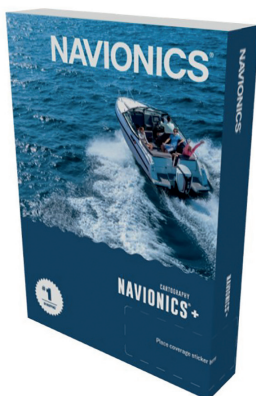

**Die Navionics+ Seekarten bieten:** Wichtige Informationen wie beispielsweise Tiefenangaben, Navigationshilfen, Informationen zu Yachthäfen, Slipanlagen, Gefahrenstellen und vieles mehr.

**Sonarcharts:**

Tiefen- und Bodendetails werden in den innovativen Bathymetrie-Karten mit Konturen von 0,5 m leicht verständlich dargestellt.

**Community Edits:**

Die Community Edits mit Crowdsourcing-Inhalten bietet nützliche lokale Informationen von anderen Bootsfahrern: Points of Interest, Navigationshilfen und verschiedene Änderungen, die von Nutzern eingesendet werden.

**Autorouting von Steg zu Steg:**

Mit der Autorouting-Funktion kann man von Steg zu Steg navigieren. Mit dieser Funktion wird, basierend auf Kartendaten und Navigationshilfen, ein Routingvorschlag von einem echten Startpunkt zu einem echten Endpunkt erstellt.

**Freshest Data:**

Nutzer, die Ihre Navionics+ Karte binnen zwei Monaten nach dem Kauf auf der Navionics Website registrieren, können Freshest Data gleich ein ganzes Jahr als kostenlosen Service nutzen und zwar wann und so oft Sie wollen!



**Navionics Platinum+ Seekarten**

Die Navionics Platinum+ Seekarten bieten dynamische 3D-Ansichten, welche eine individuelle Gestaltung erlauben. Schlüsselmerkmale lassen sich damit besonders gut sichtbar hervorheben. Ein weiterer großer Unterschied ist die Möglichkeit von Satelliten Overlay. Hier werden echte Satellitenaufnahmen über das Kartenmaterial projiziert. Alle übrigen Features wie Community Edits, SonarCharts oder Autorouting von Steg zu Steg sind selbstverständlich auch bei den Platinum+ Karten dabei.

**Reliefshading:**

Bodenstruktur ganz einfach interpretieren. Reliefshading liefert eine extrem detaillierte Schattierung, die Farbe und Schatten kombiniert, um eine leicht zu interpretierende, klare Ansicht der Bodenstruktur zu erhalten als mit Konturlinien allein. Gerade für Angel- und Tauchfahrten ist dies optimal.

**Panorama-Fotos:**

Klare und tolle Darstellung z.B. von Marina und Slipanlagen.

**3D-Ansicht:**

Bessere Übersicht über die Umgebung. Intensiviere die Darstellung, um feinste Veränderungen der Bodenkonturen zu verdeutlichen und hervorzuheben.

**Satelliten-Overlay mit Sonarchart-Schattierung:**

Die SonarChart-Schattierung ist in das Satelliten-Overlay integriert und gibt detaillierte Tiefendarstellung des Meeresbodens wieder.

**HINWEIS:**

Es können weiterhin Update Blanks gekauft werden, allerdings nur noch unbespielte Blanks. Es gibt keine bespielten Update Blanks mehr zu kaufen!

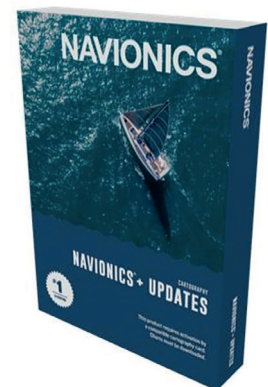

**Karten im CF-Format sind nicht mehr erhältlich, weder als Navionics+ als auch Platinum+.**



**Navionics+ / Platinum+ Preloaded Größe Large**

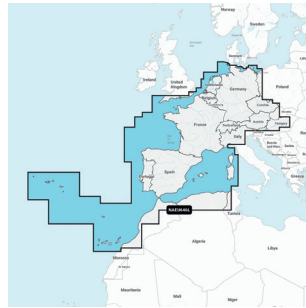

Baltic Sea, NAEU644L  
1054-32013 € 249,00

Baltic Sea, NPEU644L  
1054-32040 € 349,00

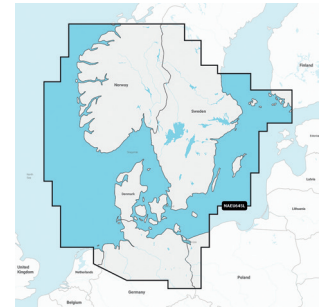

Europe, Central & West, NAEU646L  
1054-32011 € 249,00

Europe, Central & West, NPEU646L  
1054-32047 € 349,00



Skagerrak & Kattegat, NAEU645L  
1054-32010 € 249,00

Skagerrak & Kattegat, NPEU645L  
1054-32042 € 349,00

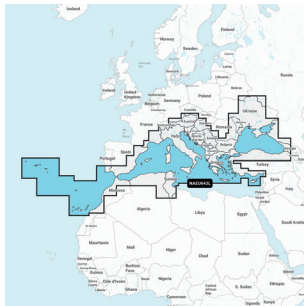

Mediterranean & Black Sea, NAEU643L  
1054-32014 € 249,00

Mediterranean & Black Sea, NPEU643L  
1054-32041 € 349,00



Norway, NAEU649L  
1054-32012 € 249,00

Norway, NPEU649L  
1054-32048 € 349,00



Russia West, NAEU652L  
1054-32018 € 249,00

Russia West, NPEU652L  
1054-32046 € 349,00

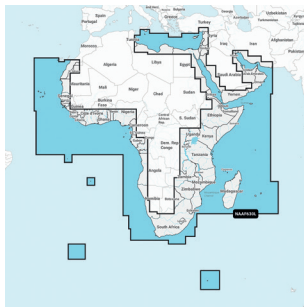

Africa & Middle East, NAAF630L  
1054-32017 € 249,00

Africa & Middle East, NPAF630L  
1054-32045 € 349,00

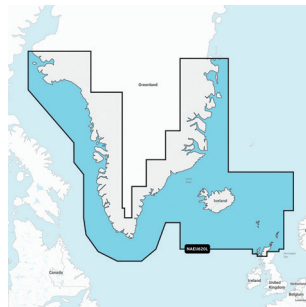

Greenland & Iceland, NAEU620L  
1054-32016 € 249,00

Greenland & Iceland, NPEU620L  
1054-32044 € 349,00

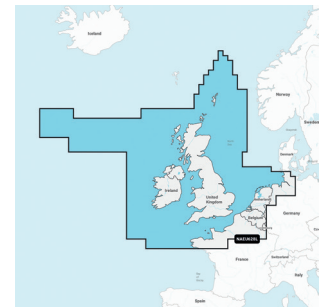

UK, Ireland & Holland, NAEU628L  
1054-32015 € 249,00

UK, Ireland & Holland, NPEU628L  
1054-32043 € 349,00

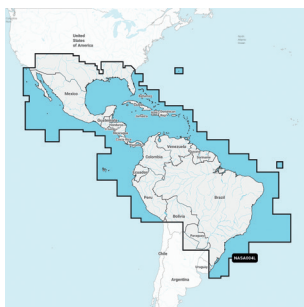

Mexico, Caribbean to Brazil, NASA004L  
1054-32060 € 239,00

Mexico, Caribbean to Brazil, NPSA004L  
1054-32058 € 449,00



Indian Ocean & South China Sea, NAAE010L  
1054-32057 € 239,00

Indian Ocean & South China Sea, NPAE010L  
1054-32061 € 399,00

Update Navionics+ Large  
1054-32003 € 129,00

Seekartenmodul Regular Blank  
1054-32000 € 159,00

Seekartenmodul Large Blank  
1054-32001 € 249,00

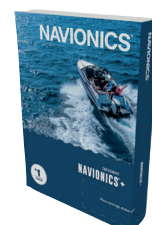

**Navionics+ / Platinum+ Preloaded Größe Regular**



Denmark & Germany, North, NAEU077R  
1054-32032 € 159,00

Denmark & Germany, North, NPEU077R  
1054-32052 € 249,00



Benelux & Germany, West, NAEU076R  
1054-32031 € 159,00

Benelux & Germany, West, NPEU076R  
1054-32051 € 249,00



Germany, Lakes & Rivers, NAEU060R  
1054-32036 € 159,00

Germany, Lakes & Rivers, NPEU060R  
1054-32056 € 249,00



Baltic Sea, East Coast, NAEU081R  
1054-32038 € 159,00

Baltic Sea, East Coast, NPEU081R  
1054-32073 € 249,00

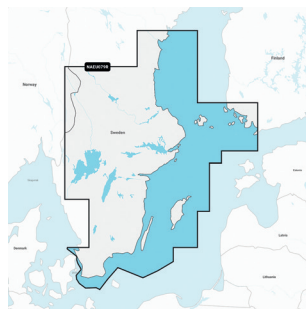

Sweden, Southeast, NAEU079R  
1054-32039 € 159,00

Sweden, Southeast, NPEU079R  
1054-32074 € 249,00

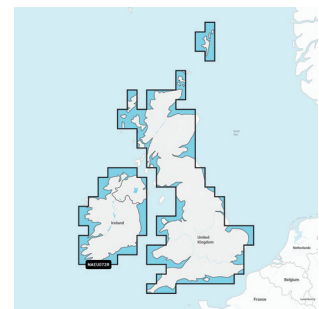

U.K. & Ireland Lakes & Rivers, NAEU072R  
1054-32072 € 159,00

U.K. & Ireland Lakes & Rivers, NPEU072R  
1054-32075 € 249,00

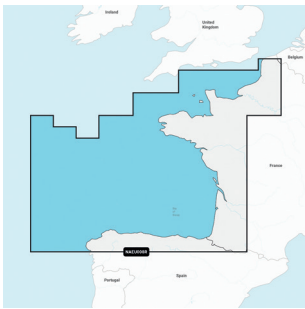

Bay of Biscay, NAEU008R  
1054-32070 € 159,00

Bay of Biscay, NPEU008R  
1054-32076 € 249,00

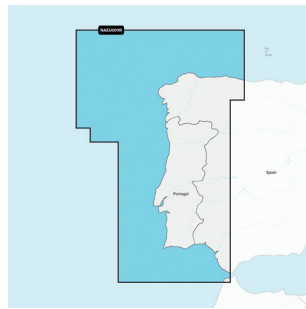

Portugal & Spain, Northwest, NAEU009R  
1054-32071 € 159,00

Portugal & Spain, Northwest, NPEU009R  
1054-32077 € 249,00

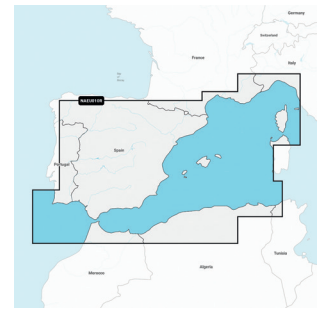

Spain, Mediterranean Coast, NAE010R  
1054-32033 € 159,00

Spain, Mediterranean Coast, NPE010R  
1054-32053 € 249,00



Med. Sea, Cen. & West, NAEU012R  
1054-32034 € 159,00

Med. Sea, Cen. & West, NPEU012R  
1054-32054 € 249,00



Italy, Adriatic Sea, NAEU014R  
1054-32035 € 159,00

Italy, Adriatic Sea, NPEU014R  
1054-32055 € 249,00



Mediterranean Sea, Southeast, NAEU016R  
1054-32030 € 159,00

Mediterranean Sea, Southeast, NPEU016R  
1054-32050 € 249,00





### LightHouse™ Seekarten

Raymarine zeigte 2021 den ersten elektronischen Katalog der LightHouse™ Seekarten. Die LightHouse™ Seekarten werden aus offiziellen hydrographischen Quellen erstellt - dieselben Daten, die auch von maritimen Fachleuten verwendet werden.

LightHouse™ Seekarten bieten dem Anwender von Geräten von Raymarine ein neues Maß an Klarheit und Anpassungsfähigkeit, Detailgenauigkeit und die Möglichkeit, Ziele an Land, Angelplätzen und Zielen von Interesse (POI)-Daten zu erkunden.

Die LightHouse™ Seekarten ermöglichen dem Skipper zwischen einer offiziellen Kartendarstellung, wie von den Behörden herausgegeben, oder einer informationsreichen Karte für die Freizeitschifffahrt zu wechseln. Ebenso stehen vier Karten-Farbplatten, für helles Sonnenlicht, bei Dämmerung und nächtliche Lichtverhältnisse, zur Auswahl, die für die entsprechenden Lichtverhältnisse optimiert sind. Raymarine-Benutzer können auch die Vorteile eines LightHouse™ Premium-Abonnements nutzen und somit auf kontinuierliche Karten-Updates, eine erweiterte Bibliothek von interessanten Zielen und verbesserten Satellitenbildern von Mapbox zugreifen.



- R70794-GER LightHouse™ Seekarte, Deutschland**  
Art.-Nr. 1054-70794 € 173,00
- R70794-NEU LightHouse™ Seekarte, Northern Europe**  
Art.-Nr. 1054-70791 € 232,00
- R70794-WEU LightHouse™ Seekarte, Western Europe**  
Art.-Nr. 1054-70793 € 232,00
- R70794-MED LightHouse™ Seekarte, Mediterranean**  
Art.-Nr. 1054-70797 € 232,00

[Infomationen und alle Abdeckungen der LightHouse™ Seekarten.](#)

**Micronet-Anzeigen**

<b>Digital-Anzeige T110</b> Art.-Nr. 1030-04010	€ 589,00
<b>Dual-Digital-Anzeige T111</b> Art.-Nr. 1030-04020	€ 708,00
<b>Analog-Anzeige T112</b> Art.-Nr. 1030-04030	€ 708,00
<b>Handfernbedienung T113</b> Art.-Nr. 1030-04000	€ 577,00
<b>Maxi-Anzeige T210</b> Art.-Nr. 1030-04040	€ 1.422,00
<b>Dual-Maxi-Anzeige T215</b> Art.-Nr. 1030-04042	€ 1.184,00



**Preisvorteil**

**Komplett-Systeme**

<b>Log- und Echolot-System T100</b> , bestehend aus Dual-Digital-Anzeige T111, Rumpf-Transmitter T121, Loggeber T911, Echolotgeber T912. Art.-Nr. 1030-04050	€ 1.029,00
<b>Wind-System T101</b> , bestehend aus Analog-Anzeige T112, Windmessgeber T120. Art.-Nr. 1030-04052	€ 1.184,00
<b>Log- und Echolot-System T103</b> , bestehend aus Dual-Digital-Anzeige T111, Rumpf-Transmitter T121, Echolot- und Loggeber (Triducer) T910. Art.-Nr. 1030-04055	€ 1.029,00
<b>Log-, Echolot-, Wind- und NMEA-System T104</b> , bestehend aus Dual-Digital-Anzeige T111, Analog-Anzeige T112, Windmessgeber T120, Rumpf-Transmitter T121, NMEA-Interface T122, Loggeber T911, Echolotgeber T912. Art.-Nr. 1030-04054	€ 2.493,00
<b>Handfernbedienung Starter System T106</b> , bestehend aus Handfernbedienung T113, NMEA-Interface T122. Art.-Nr. 1030-04002	€ 774,00
<b>Log-, Echolot- und Wind-System T108</b> , bestehend aus Dual-Digital-Anzeige T111, Analog-Anzeige T112, Windmessgeber T120, Rumpf-Transmitter T121, Echolot- und Loggeber (Triducer) T910. Art.-Nr. 1030-04058	€ 2.136,00
<b>Log- und Echolot-System T163</b> , bestehend aus Dual-Digital-Anzeige T111, Rumpf-Transmitter T121, Echolot- und Loggeber für Spiegelheckmontage (Triducer) T915. Art.-Nr. 1030-04045	€ 1.029,00
<b>Performance Pack 30</b> , bestehend aus Maxi-Anzeige T210, Dual-Maxi-Anzeige T215, 2-fach Masthalterung T232, Handfernbedienung T113, Dual-Digital-Anzeige T111, Windmessgeber T120, Rumpf-Transmitter T121, NMEA-Interface T122, Log- und Echolotgeber T910. <b>Kostenlos: Kompass-Sensor T909.</b> Art.-Nr. 1030-04200	€ 4.992,00
<b>Performance Pack 40</b> , bestehend aus 3 x Maxi-Anzeige T210, 3-fach Masthalterung T234, Dual-Digital-Anzeige T111, Windmessgeber T120, Rumpf-Transmitter T121, Log- und Echolotgeber T910, Kompass-Sensor T909. <b>Kostenlos: Handfernbedienung T113 und NMEA-Interface T122.</b> Art.-Nr. 1030-04201	€ 5.587,00
<b>Performance Pack 50</b> , bestehend aus 3 x Maxi-Anzeige T210, 3-fach Masthalterung T234, Dual-Digital-Anzeige T111, langer Windmessgeber T222, Rumpf-Transmitter T121, Log- und Echolotgeber T910, Kompass-Sensor T909. <b>Kostenlos: Handfernbedienung T113 und NMEA-Interface T122.</b> Art.-Nr. 1030-04202	€ 7.015,00

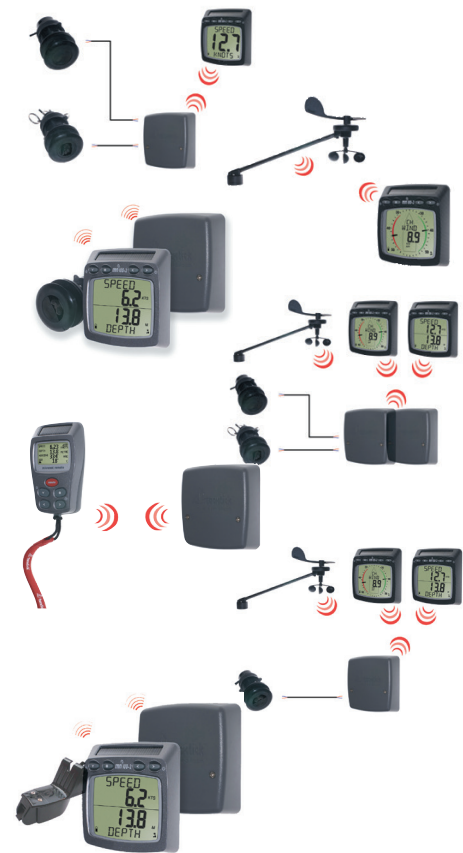

Geber für Micronet-Instrumentensystem



<b>Windmessgeber T120</b> Art.-Nr. 1030-04100	€ 690,00
<b>Windmessgeber für Regattayachten T222, 1.050 mm</b> Art.-Nr. 1030-04103	€ 2.255,00
<b>Rumpf-Transmitter T121</b> (wird für Echolot- und Loggeber sowie für Kompass-Sensor benötigt), Anschluss an 12-V-Bordspannung oder an Solarzelle T138 Art.-Nr. 1030-04120	€ 411,00
<b>NMEA-Interface T122</b> , Anschluss an 12 V Bordspannung oder an Solarzelle T138, 2 x NMEA-Eingang (für externe Instrumente oder GPS) und 1 x NMEA-Ausgang Art.-Nr. 1030-04130	€ 411,00
<b>Mast-Rotation-Sensor T221</b> , nur in Verbindung mit einem Kompass-Sensor T909, ideal für Schiffe mit drehbarem Mast, nur hiermit erfolgt die richtige Windanzeige Art.-Nr. 1030-04110	€ 708,00
<b>GPS-Antenne T908</b> , der Anschluss erfolgt über das NMEA-Interface Art.-Nr. 1030-04140	€ 476,00
<b>Fluxgate-Kompass-Sensor T909</b> , der Anschluss erfolgt über den Rumpf-Transmitter T121 Art.-Nr. 1030-04150	€ 250,00
<b>Masthalterung für Mastnut 1-fach T137</b> , für T110, T111, T112 oder Race Master Art.-Nr. 1030-04094	€ 125,00
<b>Masthalterung 1-fach T231</b> , für Maxi-, Dual-Maxi- oder Race Master Art.-Nr. 1030-04095	€ 161,00
<b>Masthalterung 2-fach T232</b> , für Maxi-, Dual-Maxi- oder Race Master Art.-Nr. 1030-04096	€ 250,00
<b>Masthalterung 3-fach T234</b> , für Maxi- oder Dual-Maxi Art.-Nr. 1030-04097	€ 315,00
<b>Triducer T910</b> , Echolot- und Loggeber mit Temperatursensor in einem Gehäuse, ziehbar, max. 50 m Tiefe Art.-Nr. 1030-04160	€ 250,00
<b>Loggeber T911</b> , Log- und Temperaturgeber, ziehbar, mit Ventil Art.-Nr. 1030-04164	€ 161,00
<b>Echolotgeber T912</b> , nur Tiefe, ziehbar, max. 80 m Art.-Nr. 1030-04162	€ 161,00
<b>Raymarine Micro-Talk E70361</b> , Konverter für Micronet-Daten zu SeaTalk <sup>NG</sup> , inkl. 3 m Spur-Kabel (SeaTalk <sup>NG</sup> ), 3 x M4 x 40 mm Gewindebolzen und 3 x M4 Muttern. Art.-Nr. 1030-70361	€ 357,00





**Micro Compass**

Der beste Digitalkompass der Welt für Jollen. Wenn Sie mit Jollen Regatten segeln, müssen Sie auf kleinste Windänderungen reagieren. Mit dem Micro Compass stehen Ihnen diese Daten zur Verfügung, denn er ist Kompass, Taktikrose und Regattatimer in einem.

Allein damit bietet der Raymarine Micro Compass schon einen gewaltigen Vorteil gegenüber anderen Teilnehmern, die noch einen Kugelkompass verwenden. Außerdem ist er leichter, besser abzulesen, zuverlässiger und deutlich präziser. Die Taktik-Skala des Micro Compasses gibt feste Werte für Backbord- und Steuerbordschläge an. Die Angabe nach der Wende ist stets gleich – Sie müssen sich also keine Zahlen merken.



**Micro Compass T060, inkl. Halterung und Schutztasche**  
 Art.-Nr. 1030-04310 € 387,00

**Micro Compass System T061, beinhaltet Micro Compass T060, Masthalterung mit Velcroband T005 und Schutztasche**  
 Art.-Nr. 1030-04300 € 446,00

**Micro Compass T060/T061**

- Keine Kabel oder Anschlüsse erforderlich
- Einfaches Einrichten und Bedienen
- Wasserdicht (bis 100 m)
- Stoßfest
- Leicht, Gewicht nur 150 g
- Breiter Ablesewinkel
- Batteriekapazitätsanzeige
- Große, gut ablesbare Ziffern (21 mm)

**Deckshalterung T004 für Micro Compass**  
 Art.-Nr. 1030-04320 € 77,00

**Masthalterung mit Velcroband T005 für Micro Compass**  
 Art.-Nr. 1030-04322 € 77,00

**Halterung für Mastnut T006 für Micro Compass**  
 Art.-Nr. 1030-04324 € 77,00

**Katamaran-Halterung T008 für Micro Compass**  
 Art.-Nr. 1030-04326 € 89,00

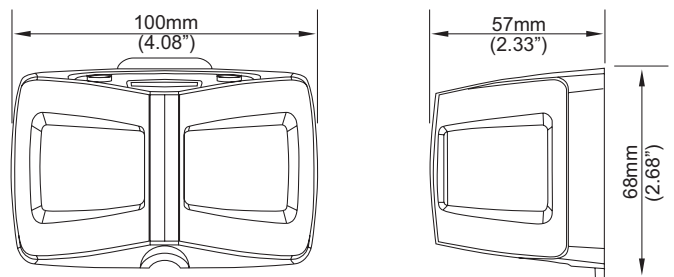

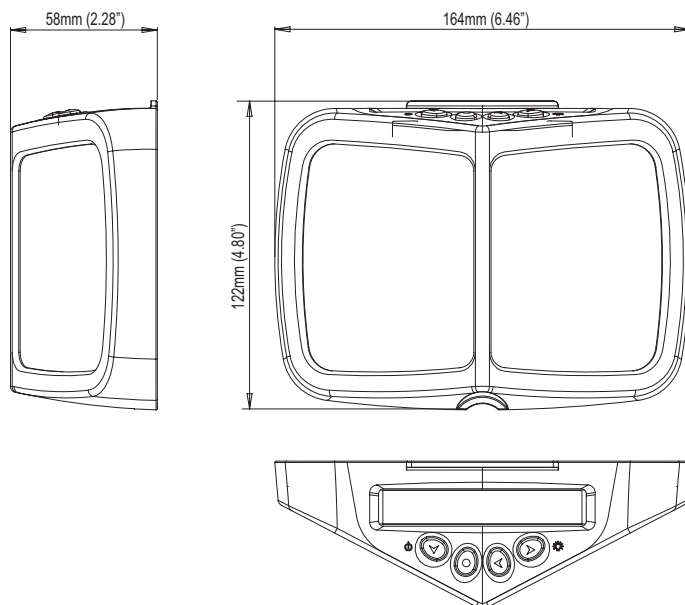

### Die Master-Serie

Diese Serie wurde speziell für Sport- und Kielboote entwickelt, um Ihnen den taktischen Informationsvorsprung zu verschaffen, der über Sieg oder Niederlage entscheidet.

#### Race Master

Ultimativer taktischer Rennkompass mit der Anzeige von Winddrehern. Das zweistufige Display zeigt den Steuerkurs und die Abweichung vom mittleren Kreuzkurs (Zieher oder Drücker) grafisch und als Zahlenwert an. Sie können schnell und problemlos feststellen, welche Seite der Startlinie die günstigere ist, und auf kürzestem Wege zur Luvtonne gelangen. Beim Vorwindkurs sehen Sie, wie weit Sie vom direkten Kurs zur Tonne abweichen und wann Sie für den optimalen Kurs (VMG) halsen sollten.

#### Micronet Race Master

Der Micronet Race Master bietet alle Vorteile des Race Masters und kann zusätzlich mit Micronet-Sensoren für weitere taktische Renndaten wie Bootsgeschwindigkeit, Tiefe, Windrichtung und GPS-Daten kombiniert werden. Die Micronet-Handfernbedienung gibt Ihnen die Systeminformationen direkt in die Hand – und natürlich können Sie damit die Daten auf dem Hauptdisplay ändern.

**Race Master T070**, inkl. Halterung und Schutztasche  
Art.-Nr. 1030-04210 € 768,00

**Race Master System T074**, beinhaltet Race Master T070, Rumpf-Transmitter T121, Triducer T910 für Log, Echolot und Wassertemperatur, Halterung und Schutztasche  
Art.-Nr. 1030-04061 € 1.279,00

**Race Master System T075**, beinhaltet Race Master T070, Rumpf-Transmitter T121, Solarpanel T138, Triducer T910 für Log, Echolot und Wassertemperatur, Halterung und Schutztasche  
Art.-Nr. 1030-04062 € 1.422,00

**Große Deckshalterung T050** für Race Master  
Art.-Nr. 1030-04220 € 83,00

**Masthalterung für Mastnut 1-fach T137** für Race Master  
Art.-Nr. 1030-04094 € 125,00

#### Master-Serie T070/T074/T075

- Einfache Montage, portabel
- Solarenergie (bis zu 300 Stunden autark)
- Große, leicht ablesbare Ziffern (28 mm)
- Breiter Ablesewinkel
- Regattatimer Countdown/Countup
- 3-stufige Hintergrundbeleuchtung mit automatischer Abschaltung
- Absolut wasserdicht (bis 100 m)
- Gewicht nur 445 g





**i40 - Die kompakten Instrumente von Raymarine**

Die großen Displays der i40 Serie sind für kleinere Motorboote, Yachten und RIBs entwickelt worden. Die kompakten und leistungsstarken SeaTalk Instrumente ermöglichen die volle Integration von Raymarine Autopiloten und Navigationsgeräten. Die Montage ist als Pulteinbau aber auch als Pultaufbau möglich.

Die einfach zu bedienenden i40-Instrumente bestehen durch die extragroßen Ziffern (max. 28 mm) und gestochen scharfe LCDs, mit exzellenter Ablesbarkeit bei allen Lichtverhältnissen.

**Eigenschaften:**

- Große Tasten für die einfache Bedienung auf See
- Geringer Stromverbrauch für eine erhöhte Lebensdauer der Batterie
- Geberanschluss
- Gleiche Abmessungen wie die Raymarine ST40 Instrumente, 128 mm x 72 mm

**i40 Echolot**

- Gestochen scharfe Tiefenanzeige
- Anzeige der Mindestdiefe sowie Flachwasser- und Tiefenalarm

**i40 Bidata**

- Geschwindigkeit, Tiefe und Wassertemperatur
- Darstellung von 2 Daten gleichzeitig mit großen oder kleinen Ziffern.

**ALLGEMEINE SPEZIFIKATIONEN i40**

Spannungsbereich: 10 – 16 V DC  
 Stromaufnahme (Typ.): Echolot: 30 mA, Bidata: 35 mA  
 Displaybeleuchtung: Rote Hintergrundbeleuchtung  
 Anschlüsse: SeaTalk, optional SeaTalk<sup>NG</sup> über E22158

<b>E70142 i40 Echolot</b> , mit Durchbruchgeber E26009 Art.-Nr. 1030-70142	€	363,00
<b>E70145 i40 Bidata</b> , mit Durchbruchgeber E26008 und E26009 Art.-Nr. 1030-70145	€	470,00
<b>E70143 i40 Echolot</b> , mit Spiegelheckgeber E26027 Art.-Nr. 1030-70143	€	387,00
<b>E70064 i40 Echolot</b> , nur Anzeige Art.-Nr. 1030-70064	€	268,00
<b>E70066 i40 Bidata</b> , nur Anzeige Art.-Nr. 1030-70066	€	268,00

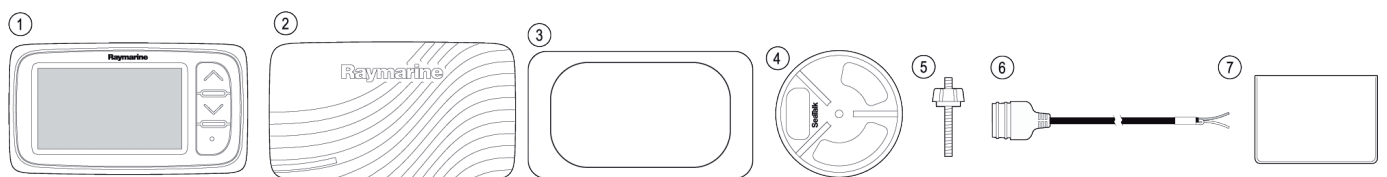
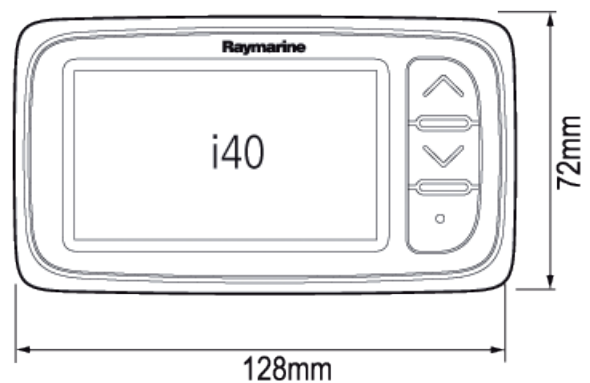

**i40 Lieferumfang**

- (1) i40 Instrument (2) Sonnenabdeckung (3) Montagedichtung (4) Klemmbügel  
 (5) Stiftschrauben und Flügelmutter (6) SeaTalk-Stromkabel (7) Dokumentationspaket



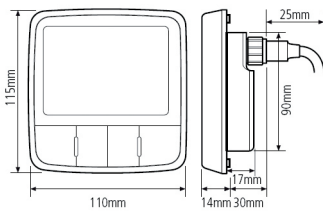

### Log-, Echolot-, Tridata- und Wind-Instrumente

Die i50 und i60 Instrumente sind als Ergänzung für die neuen Raymarine Multifunktionsdisplays entwickelt worden. Die stylischen, mit vielfältigen Funktionen ausgestatteten Instrumente sind die perfekte Lösung für Motorboote, Yachten und RIBs. Die i50 und i60 Instrumenten-Serie besteht aus 3 digitalen Anzeigen sowie aus 1 analogen Anzeigen.

#### i50 Log

- Anzeige von Geschwindigkeit durchs Wasser, Geschwindigkeit über Grund (GPS erforderlich)
- Wassertemperatur
- Tages- und Gesamtmeilenzähler

#### i50 Echolot

- Sehr gut ablesbare, große Ziffern
- Trendanzeige
- Minimal-/Maximaltiefe plus Trendanzeige
- Akustischer Flachwasser-, Anker- und Tiefenalarm

#### i50 Tridata

- Kombiniert Echolot- und Logdaten
- Übersichtliches 3-Zeilen-Format; Spezielle Tiefen- und Geschwindigkeitsanzeige
- Tages- und Gesamtmeilenzähler, Wassertemperatur und SOG (Geschwindigkeit über Grund, GPS erforderlich)

#### i60 Wind

- Kombiniert analoge und digitale Windmessung.
- Berechnet scheinbare/n und wahre/n (relative/n) Windgeschwindigkeit/Windwinkel (für wahren Wind ist die Geschwindigkeit durchs Wasser über SeaTalk<sup>NG</sup> erforderlich)

#### ALLGEMEINE SPEZIFIKATIONEN i50 & i60

Spannungsbereich: 10 - 16 V DC  
 Stromaufnahme: nur Display 45 - 65 mA  
 mit Geber 200 mA max.  
 Displaybeleuchtung: Rote Hintergrundbeleuchtung  
 Anschlüsse: 2 x SeaTalk<sup>NG</sup> und Geber  
 NMEA 2000® kompatibel

#### E70058 i50 Log, nur Anzeige

Art.-Nr. 1030-70058 € 589,00

#### E70059 i50 Echolot, nur Anzeige

Art.-Nr. 1030-70059 € 589,00

#### E70060 i50 Tridata, nur Anzeige

Art.-Nr. 1030-70060 € 649,00

#### E70061 i60 Wind, nur Anzeige, analog

Art.-Nr. 1030-70061 € 589,00

#### E70147 i50 Log, mit Durchbruchgeber E26031, 14 m Kabel

Art.-Nr. 1030-70147 € 619,00

#### E70148 i50 Echolot, mit Durchbruchgeber

M78713-PZ, 14 m Kabel  
 Art.-Nr. 1030-70148 € 619,00

#### E70149 i50 Tridata, mit Durchbruchgeber E26031

und M78713-PZ, 14 m Kabel  
 Art.-Nr. 1030-70149 € 887,00

#### E70150 i60 Wind analog, mit Windmessgeber E22078,

30 m Kabel  
 Art.-Nr. 1030-70150 € 1.125,00

#### E70153 i50 & i60 Wind-, Log- & Echolot-Paket,

3 x Instrumente und Geber E26031, M78713-PZ, E22078  
 Art.-Nr. 1030-70153 € 2.202,00

Preis-vorteil

#### R70368, i50/i60/i70/p70/p70R Frontrahmen schwarz,

a-, c-, e-Serie Design  
 Art.-Nr. 1030-70368 € 30,00

#### A80355, i50/i60/i70/p70/p70R Frontrahmen schwarz,

eS-Serie Design  
 Art.-Nr. 1030-80355 € 30,00

#### A80357, i50/i60/i70/p70 Abdeckkappe, eS-Serie Design

Art.-Nr. 1030-80357 € 30,00



**i70s - das Multifunktionsinstrument**

Das Raymarine i70s Multifunktionsinstrument ist mit vielfältigen Funktionen ausgestattet und dabei einfach zu bedienen. Ausgezeichnete Ablesbarkeit, sowohl aus der Distanz als auch aus spitzem Blickwinkel, zeichnen das große 4,1“ LCD-Display aus.

**Allgemeine Eigenschaften**

- Großes 4,1“ (10,4 cm) Farb-LCD-Display mit 160° Betrachtungswinkel
- Max. 43 mm große Ziffern im Vollbildmodus
- Anti-Reflexionsbeschichtung für optimale Ablesbarkeit bei Sonnenlicht
- LightHouse™ Bedienoberfläche für einfache und schnelle Bedienung
- Anzeige von AIS-Daten
- Unterstützt die Anzeige von Wind, Geschwindigkeit, Tiefe, Tridata, Motordaten (NMEA 2000®), Umgebungsdaten (NMEA 2000®), Kraftstoff- (NMEA 2000®) und Navigationsdaten
- Geringer Stromverbrauch, max. 145 mA / 1,7 W

Das Display des Raymarine i70s Multifunktionsinstruments kann individuell angepasst werden. Von der klassischen analogen Anzeige bis hin zu Motor- und Tankdaten hat das i70s alle graphischen Darstellungsmöglichkeiten.

Das Raymarine i70s kann über SeaTalk<sup>NG</sup> und NMEA 2000<sup>®</sup> nahtlos ins Bordnetz eingebunden werden. Individuell einstellbare Datenquellen ermöglichen die Nutzung unterschiedlicher Geber. Außerdem empfängt das i70s Daten von NMEA 2000<sup>®</sup> AIS-Empfängern und zeigt die 25 am nächsten liegenden Schiffe an. Die detaillierten Schiffsdaten werden bei punktueller Auswahl abgerufen.

**Allgemeine Spezifikationen i70s**

Spannungsbereich:	9 - 16 V DC
Stromaufnahme:	145 mA (typ.) @ 12 V DC
Display:	10,4 cm (4,1“), sonnenlichttauglich, 320 x 240 Bildpunkte
Displaybeleuchtung:	Hintergrundbeleuchtung
Anschlüsse:	1 x SeaTalk <sup>NG</sup> Anschluss
Schnittstellen:	SeaTalk <sup>NG</sup> , NMEA 2000 <sup>®</sup>
Sprachen:	20

**E70327 i70s Instrument**, inkl. SeaTalk<sup>NG</sup> Spurkabel, Abdeckung und Installationsmaterial  
 Art.-Nr. 1030-70327 € 708,00

**T70216 i70s Tridata-Paket**, inkl. Instrument mit Mastseinheit, DST800 Geber, iTC-5, 3 m Backbone-Kabel, 2 m Spannungskabel, SeaTalk<sup>NG</sup> 5-Wege-Verbinder, 2 Endwiderstände inkl. SeaTalk<sup>NG</sup> Spurkabel  
 Art.-Nr. 1030-70217 **Preisvorteil** € 1.779,00

**T70542 i70s Tridata-Paket**, inkl. Instrument mit Mastseinheit, P120 Durchbruchgeber Geschwindigkeit, P17 Echolotgeber ziehbar, iTC-5, 3 m Backbone-Kabel, 2 m Spannungskabel, SeaTalk<sup>NG</sup> 5-Wege-Verbinder, 2 Endwiderstände inkl. SeaTalk<sup>NG</sup> Spurkabel  
 Art.-Nr. 1030-70542 **Preisvorteil** € 1.779,00

**Geber bzw. einen Geberkonverter für vorhandene Geber finden Sie auf S. 124.**

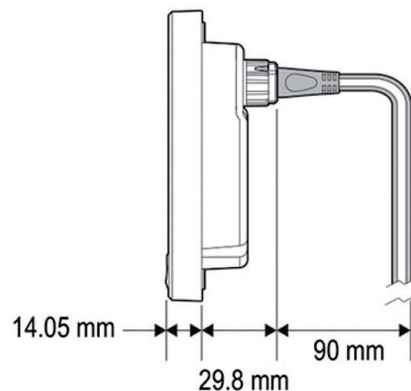
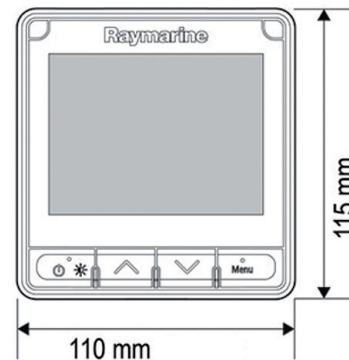



**Raymarine Micro-Talk™ Wireless Gateway**

Das neue Micro-Talk™ Wireless Performance Sailing Gateway lässt sich nahtlos in kabelgebundene und kabellose Systeme integrieren

**Eigenschaften:**

- Regattasegeln mit kabelloser Windanpassung auf Ihrem Raymarine-Multifunktionsdisplay; mit genauen Positionslinien
- Korrekte Windanzeige mit ausgefeilter Luftstrom- und Kursabweichungsanzeige
- Liefert Echtzeitdaten mit schneller Aktualisierungsrate
- Mast Rotation Sensor für Segelboote mit drehbarem Mast
- Schnelle Installation, leichte und kabellose Verbindung zum Windmessgeber
- Geringer Stromverbrauch bei Verwendung zusammen mit solarbetriebenen kabellosen Geräten von Raymarine

Das innovative Micro-Talk™ Gateway kann überall an Bord montiert werden und lässt sich mit dem SeaTalk<sup>NG</sup>- oder einem NMEA-2000®-Netzwerk des Bootes verbinden. Es ermöglicht die schnelle Übertragung von Daten wie Windrichtung, Windgeschwindigkeit, Tiefe, Geschwindigkeit des Bootes, Temperatur, Kurs, GPS-Daten, Zeit, Datum und Navigationsinformationen zwischen kabellosen Raymarine und Tacktick-Instrumenten sowie herkömmlichen kabelgebundenen Instrumenten, Multifunktionsdisplays und Autopiloten.

Sie werden die Vorteile der einfachen Installation und nahtlosen Integration in Verbindung mit einer robusten Zuverlässigkeit zu schätzen wissen. Egal, ob Sie ein vollständig neues System aufbauen oder ein bestehendes erweitern. Das Micro-Talk™ Gateway sorgt stets für eine einfache Integration der Komponenten.

**Raymarine Micro-Talk E70361**, Konverter für Micronet-Daten zu SeaTalk<sup>NG</sup>

Art.-Nr. 1030-70361

€ 357,00

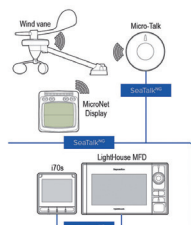

Das Micro-Talk™ Wireless Gateway kann in bestehende Tacktick-Systeme integriert werden sowie als Paket bestellt werden.



**i60 Wireless Wind und Backbone Kit T70339**

1030-70339

€ 1.779,00



**Wireless Wind Kit für SeaTalk<sup>NG</sup>-Netzwerke, T70338**

1030-70338

€ 1.303,00



**Wireless Wind Kit mit Kompass-Sensor für SeaTalk<sup>NG</sup>-Netzwerke T70344**

1030-70344

€ 1.958,00



**i70s Wireless Wind, DST-810 und Backbone-Kit T70340**

1030-70340

€ 2.255,00



**i70s Wireless Wind, DST-810, Kompass-Sensor und Backbone-Kit T70341**

1030-70341

€ 2.850,00



**i70s Wireless Wind Regatta T222, DST-810, Kompass-Sensor und Backbone-Kit T70342**

1030-70342

€ 4.040,00



**Geber und Zubehör für Instrumente**

**E70010**, iTC-5 Instrument/Geberkonverter  
 Art.-Nr. 1030-70010 € 387,00

**Geber für Echolot**

**E26009**, P7, Kunststoff-Durchbruchgeber, kurz  
 Art.-Nr. 1030-26009 € 137,00

**M78713-PZ**, P19, Kunststoff-Durchbruchgeber, 14 m Kabel  
 Art.-Nr. 1030-78713 € 161,00

**E26027-PZ**, P66, Spiegelheckgeber  
 Art.-Nr. 1030-26027 € 208,00

**E26001-PZ**, P79, Inneneinbaugeber  
 Art.-Nr. 1030-26001 € 268,00

**Geber für Tiefe & Geschwindigkeit & Temperatur**

**E26006-PZ**, P65, Spiegelheckgeber, 9 m Kabel  
 Art.-Nr. 1030-26006 € 268,00

**A22154**, DST800, Kunststoff-Durchbruchgeber, analog  
 Art.-Nr. 1030-22154 € 333,00

**E26028-PZ**, P66, Spiegelheckgeber, 14 m Kabel  
 Art.-Nr. 1030-26028 € 280,00

**A26043**, B744V, Bronze-Durchbruchgeber, mit ziehbarem Loggeber, 100 mm Schaftlänge  
 Art.-Nr. 1030-26043 € 589,00

**A26044**, B744VL, Bronze-Durchbruchgeber, mit ziehbarem Loggeber, 160 mm Schaftlänge  
 Art.-Nr. 1030-26044 € 851,00

**Geber für Geschwindigkeit & Temperatur**

**E26005**, ST69, Spiegelheckgeber  
 Art.-Nr. 1030-26005 € 161,00

**E26008**, P371, Kunststoff-Durchbruchgeber, kurze Version, 9 m Kabel  
 Art.-Nr. 1030-26008 € 161,00

**E26031**, P120, Kunststoff-Durchbruchgeber, 14 m Kabel  
 Art.-Nr. 1030-26031 € 161,00

**E25025**, P17, Kunststoff-Durchbruchgeber, 20 m Kabel  
 Art.-Nr. 1030-25025 € 268,00

**Geber für Ruderlagenanzeige**

**M81105**, Ruderlagengeber mit 9,50 m Kabel  
 Art.-Nr. 1030-81105 € 375,00

**Windrichtung & Windgeschwindigkeit**

**Z195**, Rotavecta-Masteinheit mit 20 m Kabel  
 Art.-Nr. 1030-00196 € 417,00

**E22078**, Masteinheit mit kurzem Arm, mit 30 m Kabel  
 Art.-Nr. 1030-22078 € 672,00

**E22079**, Masteinheit mit langem Arm, mit 50 m Kabel  
 Art.-Nr. 1030-22079 € 851,00

**E70670**, RSW - Smart Performance Wind Masteinheit mit kurzem Arm und 30 m Kabel. Mit integriertem 3D-Bewegungssensor und Raymarine Smart Wind™ Technologie. Die Ergebnisse sind hochpräzise kalibrierte Daten zur Windgeschwindigkeit und -richtung.  
 Art.-Nr. 1030-70670 € 946,00



**Geber für ST<sup>NG</sup>**

**A22112**, DT800-12 Kunststoff-Durchbruchgeber für Tiefe und Temperatur, 12° gekippt  
 Art.-Nr. 1030-22112 € 446,00

**E70667**, DST810 Kunststoff-Durchbruchgeber für Geschwindigkeit, Tiefe und Temperatur, SeaTalk<sup>NG</sup>, mit Bluetooth  
 Art.-Nr. 1030-70618 € 506,00

**T70278**, Kunststoff-Inneneinbaugeber für Tiefe, Einbauwinkel 2° - 20°, P79S, mit NMEA 2000 Anschluss, inkl. SeaTalk<sup>NG</sup> Adapter  
 Art.-Nr. 1030-70278 € 470,00

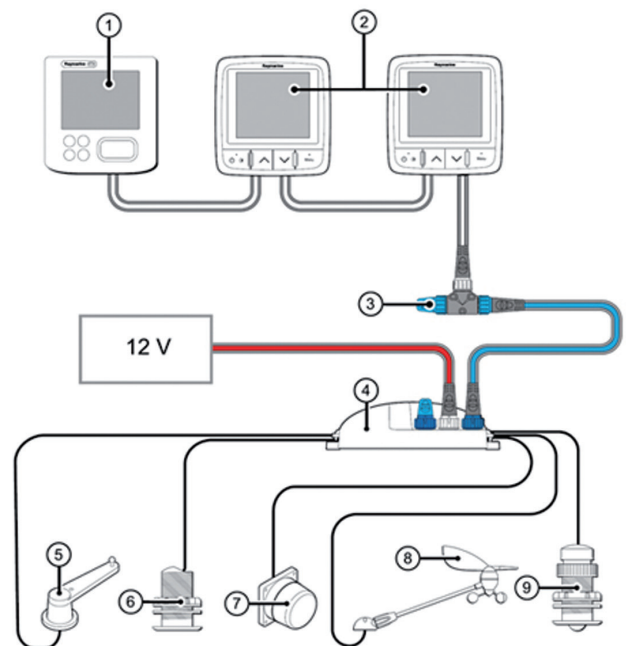

**Beispiel SeaTalk<sup>NG</sup> System mit iTC-5**

- 1. ST70 Instrument
- 2. 2 x i70s Instrument
- 3. SeaTalk<sup>NG</sup> T-Stück mit Terminator
- 4. iTC-5 mit Terminator
- 5. Ruderlagegeber
- 6. Echolotgeber
- 7. Fluxgate Kompass
- 8. Raymarine Wind oder Rotavecta Geber
- 9. Geber für Geschwindigkeit und Temperatur



### ALPHA-Serie

#### Performance Instrumente für Segler und die ambitionierte Regattacrew

Die Alpha Performance Instrumente sind gut ablesbare Touchscreen-Displays mit vollständig anpassbaren Instrumentendatenseiten und grafischen Darstellungen, die Sie unterstützen, klügere Segelentscheidungen zu treffen. Die für die Montage an der Steuersäule oder am Mast konzipierte Alpha-Serie lässt sich über den Touchscreen bedienen und konfigurieren. **Sie können die Alpha-Displays auch aus der Ferne von einem vernetzten Raymarine Axiom-Kartenplotter aus steuern.**

Die 7" und 9" Performance Instrumente sind das neueste in der Bootsinstrumentierung. Die Anzeigen können im Hoch- und Querformat installiert werden und sind, für eine einfache Installation, nur mit einem einzigen Daten- und Spannungskabel versehen. Das Alpha Performance Instrument bietet ein neues Maß an Vielseitigkeit für die Anzeige von Schiffsdaten.

#### Das ultimative Segelinstrument

Alpha Performance Instrumente sind unsere vielseitigsten Segelinstrumente. Helle Touchscreen-Instrumente mit großem Sichtwinkel bieten eine hervorragende Ablesbarkeit von überall an Bord. Die umfangreichen Möglichkeiten von Alpha der Datenanzeige und Widgets bieten eine einfache Interpretation von wichtigen Segel-, Navigations- und Motordaten auf einem Blick.



#### Hohe Ablesbarkeit

Die Displays sind auch mit polarisierten Sonnenbrillen sowie durch den extra großen Sichtwinkel auch von weit entfernter Position ablesbar.

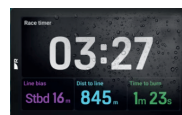

#### Robustes Design

Bis zum Äußersten getestet und mit unserer exklusiven HydroTough™-Nanobeschichtung ausgestattet, die wasser- und ölabweisend ist, bietet der Touchscreen eine zuverlässige Bedienung des Displays.



#### Vollständig skalierbar

Ein einziges Spannungs- und Datenkabel damit weniger Kabel durch das Deck und dem Mast laufen. Unterstützung für die Verbindung von bis zu vier Alpha Instrumente mit Daisy Chains.



**Allgemeine Eigenschaften**

- Abmessungen (B x H x T):  
ALPHA 7: 120,1 mm x 188,4 mm x 32 mm  
ALPHA 9: 148,9 mm x 235,9 mm x 34 mm
- Spannungsversorgung: 12 V / 24 V DC
- Stromverbrauch:  
ALPHA7: 0,84 A nom. @ 12 V DC  
ALPHA9: 1,02 A nom. @ 12 V DC
- Netzwerk:  
Für den Betrieb der Alpha Performance Instrumente ist ein Kartenplotter der Axiom Serie im Netzwerk erforderlich  
1 x Daisy Chain-Anschluss  
1 x Spannungs-/RayNet Ethernet-Anschluss
- Betriebstemperatur: -25 °C bis +55 °C
- Wasserdicht: IPx6 und IPx7
- Anzeige  
ALPHA 7: 7“ IPS TFT LCD, 1.500 Nits  
Auflösung: 1.024 (H) x 600 (V)  
ALPHA 9: 9“ IPS TFT LCD, 1.500 Nits  
Auflösung: 1.280 (H) x 720 (V)  
Sichtwinkel: 85°



**E70649 Alpha 7 Instrumenten Display, inkl. Abdeckung**  
Art.-Nr. 1030-70649 € 1.422,00

**E70650 Alpha 9 Instrumenten Display, inkl. Abdeckung**  
Art.-Nr. 1030-70650 € 2.374,00



**Zubehör:**

- A80711 Masthalterung für 7“, für 1 Instrument - Querformat**  
Art.-Nr. 1030-80711 € 173,00
- A80712 Masthalterung für 7“, für 2 Instrumente - Querformat**  
Art.-Nr. 1030-80712 € 292,00
- A80713 Masthalterung für 7“, für 1 Instrument - Hochformat**  
Art.-Nr. 1030-80713 € 208,00
- A80714 Masthalterung für 9“, für 1 Instrument - Querformat**  
Art.-Nr. 1030-80714 € 232,00
- A80715 Masthalterung für 9“, für 2 Instrumente - Querformat**  
Art.-Nr. 1030-80715 € 351,00
- A80716 Masthalterung für 9“, für 1 Instrument - Hochformat**  
Art.-Nr. 1030-80716 € 268,00
- A80710 Alpha Daisy Chain Kabel, 0,3 m**  
Art.-Nr. 1030-80746 € 54,00
- A80747 Alpha Daisy Chain Kabel, 1,0 m**  
Art.-Nr. 1030-80747 € 89,00
- A80752 Stromanschluss-/Raynet-Kabel 1 m**  
Art.-Nr. 1030-80750 € 65,00
- A80709 Stromanschluss-/Raynet-Kabel 3 m**  
Art.-Nr. 1030-80752 € 89,00
- A80753 Stromanschluss-/Raynet-Kabel 5 m**  
Art.-Nr. 1030-80753 € 113,00
- A80754 Stromanschluss-/Raynet-Kabel 10 m**  
Art.-Nr. 1030-80754 € 173,00

[Weitere Informationen zu den ALPHA-Instrumenten.](#)







### Pinnenpiloten

#### ST1000 Plus/ST2000 Plus

Die Pinnenpiloten ST1000 und ST2000 Plus haben den Maßstab geschaffen für Leistungsstärke, Zuverlässigkeit und Bedienerfreundlichkeit. Modernste Eigenschaften und Funktionen gehören zum Standard. Mit AutoTack können Sie die Schoten bedienen, während der Autopilot automatisch wendet. Mit AutoSeastate hält der Autopilot Ihre Yacht zuverlässig auf Kurs und spart dabei sogar noch Strom.

Egal, ob Sie Ihren Autopiloten als Standalone-Gerät oder in Verbindung mit SeaTalk/NMEA GPS einsetzen: Das klare hintergrundbeleuchtete LCD und das 6-Tastenfeld machen die Autopiloten sicher und bedienerfreundlich.

#### Maximale Verdrängung

ST1000: 3.000 kg, ST2000: 4.500 kg

#### Wichtige Information zur Verdrängung

Achtung: Gehen Sie immer von der maximalen Verdrängung Ihres Schiffes (bei voller Beladung) aus. Diese liegt oft 20 % über der angegebenen Verdrängung! Wählen Sie dabei keinen Autopiloten aus, der ständig an seinem Limit arbeitet. Kalkulieren Sie bei dem gewählten Autopiloten immer einen Sicherheitspielraum ein - so laufen Sie nie Gefahr, dass Ihr Autopilot überlastet wird!

#### SPEZIFIKATIONEN PINNENPILOTEN

##### Allgemein

Spannungsbereich: 10 - 16 V DC  
 Stromaufnahme: ST1000/ST2000: 40 mA  
 Gewicht: 1,53 kg  
 Montagemöglichkeiten: Backbord oder Steuerbord  
 Displaygröße: 45-mm-Segment-LCD  
 Displaybeleuchtung: 3 Stufen plus AUS  
 Anschlüsse: NMEA-0183-Eingang, SeaTalk  
 Schubkraft: ST1000: 57 kg, ST2000: 77 kg

#### A12004 ST1000 Plus Pinnenpilot

Art.-Nr. 1015-12004 € 672,00

#### A12005 ST2000 Plus Pinnenpilot

Art.-Nr. 1015-12005 € 809,00

### Zubehör für Pinnenpiloten

<b>D003</b> , Schubstangenverlängerung, 25 mm Art.-Nr. 1015-00003	€	48,00
<b>D004</b> , Schubstangenverlängerung, 51 mm Art.-Nr. 1015-00040	€	48,00
<b>D005</b> , Schubstangenverlängerung, 76 mm Art.-Nr. 1015-00005	€	48,00
<b>D006</b> , Schubstangenverlängerung, 102 mm Art.-Nr. 1015-00006	€	54,00
<b>D007</b> , Schubstangenverlängerung, 127 mm Art.-Nr. 1015-00007	€	48,00
<b>D008</b> , Schubstangenverlängerung, 152 mm Art.-Nr. 1015-00008	€	54,00
<b>D009</b> , Unterbauwinkel, 25 mm Art.-Nr. 1015-00009	€	77,00
<b>D010</b> , Unterbauwinkel, 51 mm Art.-Nr. 1015-00010	€	77,00
<b>D011</b> , Unterbauwinkel, 76 mm Art.-Nr. 1015-00011	€	71,00
<b>D159</b> , Unterbauwinkel, 102 mm Art.-Nr. 1015-00159	€	83,00
<b>D160</b> , Unterbauwinkel, 127 mm Art.-Nr. 1015-00160	€	83,00
<b>D337</b> , Stecker für ST1000 Plus/ST2000 Plus, 6-polig Art.-Nr. 1015-00337	€	60,00
<b>D338</b> , Buchse für ST1000 Plus/ST2000 Plus, 6-polig Art.-Nr. 1015-00338	€	77,00
<b>D026</b> , Montagefuß, 38 mm Art.-Nr. 1015-00026	€	113,00
<b>D027</b> , Montagefuß, 51 mm Art.-Nr. 1015-00027	€	113,00
<b>D028</b> , Montagefuß, 64 mm Art.-Nr. 1015-00028	€	113,00
<b>D029</b> , Montagefuß, 75 mm Art.-Nr. 1015-00029	€	113,00
<b>D030</b> , Montagefuß, 89 mm Art.-Nr. 1015-00030	€	113,00
<b>D031</b> , Süllrandhalterung (Wandmontagearm) Art.-Nr. 1015-00031	€	125,00

## Evolution Autopiloten

Wenn nur das Beste in Frage kommt. Präzise Einhaltung des Kurses bei allen Bedingungen.

Der Evolution R4 Autopilot passt sein Steuerverhalten permanent an die sich ändernden Umgebungsbedingungen an. Das Resultat daraus ist die präzise Einhaltung des Kurses, unabhängig von der Geschwindigkeit des Schiffes oder den Seebedingungen.



### Automagic™ - Einfach. Perfekt.

- Keine langwierige Auto-learn-Prozedur nötig
- Einfache Kalibrierung des Kompasses
- Exakte 9-Achsen-Überwachung der Schiffsbewegungen

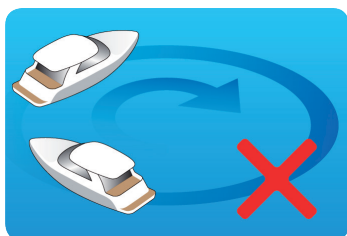

**Robust.** Kompletts versiegeltes, wasserdichtes Gehäuse nach IPX6 Standard.

**Kraftstoffsparend.** Durch die präzise Steuerung der Evolution Autopiloten erreichen Sie das Ziel schneller und kraftstoffsparend.



**Autopilot-Steuerung:** Steuern Sie den Evolution Autopiloten über die Multifunktionsdisplays der a-, c-, e-, eS-, gS-, Axiom/ Axiom+ und Axiom/Axiom2 Pro-Serie.

### Follow On Tiller A80532

Raymarines Follow On Tiller-Autopilot-Bedieneinheit bietet eine voll funktionsfähige Lenkhilfe für entfernte Steuerstationen an Bord. Das neue Follow-On Tiller-System ist eine einfache zusätzliche Steuereinheit für die Evolution-Autopiloten, die an Bord von Motorbooten installiert sind. Mit einem einzigen Knopfdruck aktiviert die Pinne den Evolution-Lenkhilfe-Modus, wodurch präzise Steuerbefehle von bis zu 35° an das Ruder gesendet werden.



**A80532 Follow On Tiller (Standby - Power Steer - Standby)**  
Art.-Nr. 1015-80532 € 827,00

**A80602 Follow On Tiller (Auto - Power Steer - Auto)**  
Art.-Nr. 1015-80602 € 827,00

### p70s und p70Rs Bedieneinheit

Die Autopilot-Bedieneinheit ist in zwei Varianten verfügbar. Die Raymarine p70s Autopilot-Bedieneinheit wird über Funktionstasten bedient und wurde speziell für Segelyachten entwickelt, während die p70Rs Autopilot-Bedieneinheit über eine Kombination aus Funktionstasten und Drehknopf zu bedienen ist und daher für Motoryachten geeignet ist.



- LightHouse™ Bedienoberfläche, einfach und schnell zu bedienen
- 160° Betrachtungswinkel
- Einfache und schnelle Konfiguration
- Anti-reflexionsbeschichtetes Display für optimale Ablesbarkeit bei Sonnenlicht
- Bedienung per Funktionstasten oder Drehknopf
- Für Segel- und Motoryachten
- Geringer Stromverbrauch, max. 132 mA / 1,6 W
- Unterstützt folgende Autopilot-Funktionen: Kompasssteuerung, Standby, Fischmuster, Wegpunkt- und Windsteuerung, Power-Steer und Jog-Steer (p70Rs)
- Einfache Helligkeitsregulierung (Dimmen) einzelner oder aller angeschlossener Displays
- Wasserdichtes Gehäuse nach IPX6 Standard.
- Unterstützt multiple Datenquellen
- SeaTalk<sup>NG</sup> / NMEA 2000® und SeaTalk1 Anschlussmöglichkeiten (kein Tunneln mehr nötig)

### E70328 p70s Segelboot-Bedieneinheit

Art.-Nr. 1015-70328 € 768,00

### E70329 p70Rs Motorboot-Bedieneinheit

Art.-Nr. 1015-70329 € 827,00

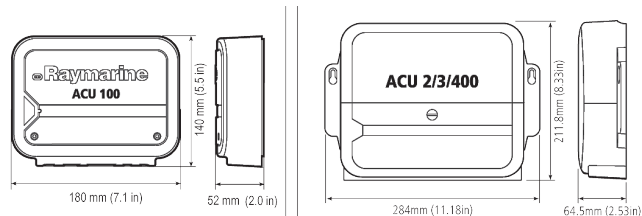
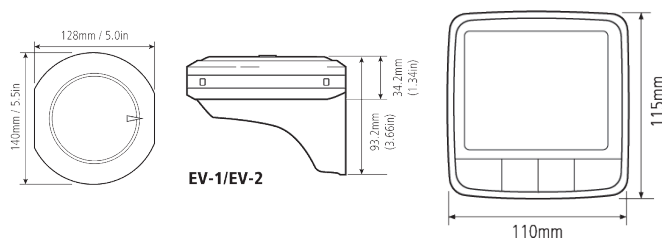

**Komplettsysteme: Evolution Autopiloten mit Antrieb, ohne Bediengerät**

**T70248 Evolution EV-100 Radpilot**, mit ACU-100, EV-1, Kabelsatz und Antriebseinheit E12093  
Art.-Nr. 1015-70248 € 1.779,00

**T70249 Evolution EV-100 Pinnenpilot**, mit ACU-100, EV-1, Kabelsatz und Antriebseinheit Q047  
Art.-Nr. 1015-70249 € 1.779,00

**T70250 Evolution EV-100 Powerpilot**, mit ACU-100, EV-1, Kabelsatz und Hydraulikpumpe Typ 0,5  
Art.-Nr. 1015-70250 € 1.779,00

**Komplettsysteme: Evolution Autopiloten mit Antrieb und Bediengerät**

**T70154 Evolution EV-100 Power**, mit p70Rs Bedieneinheit, ACU-100, EV-1, Kabelsatz und Hydraulikpumpe Typ 0,5  
Art.-Nr. 1015-70154 € 2.136,00

**T70153 Evolution Pinnenpilot EV-1**, mit p70s Bedieneinheit, ACU-100, EV-1, Kabelsatz und Antriebseinheit Q047  
Art.-Nr. 1015-70153 € 2.136,00

**T70152 Evolution Radpilot EV-1**, mit p70s Bedieneinheit, ACU-100, EV-1, Kabelsatz und Antriebseinheit E12093  
Art.-Nr. 1015-70152 € 2.136,00

**T70330 Evolution Hydraulik Paket**, mit p70Rs Bedieneinheit, ACU-150, EV-1, Kabelsatz und Hydraulikpumpe Typ 1  
Art.-Nr. 1015-70330 € 2.731,00

**T70157 Evolution EV-200 Hydraulik Paket**, mit p70Rs Bedieneinheit, ACU-200, EV-1, Kabelsatz und Hydraulikpumpe Typ 1  
Art.-Nr. 1015-70157 € 3.326,00

**T70158 Evolution EV-200 Linear Paket**, mit p70s Bedieneinheit, ACU-200, EV-1, Kabelsatz und mechanischem Linearantrieb Typ 1  
Art.-Nr. 1015-70158 € 3.921,00

**Evolution Autopiloten ohne Antrieb**

**T70281 Evolution EV-100**, mit p70s Bedieneinheit, ACU-100, EV-1, Kabelsatz (passend für Antriebe Rad, Pinne & 0,5 l Hydraulik)  
Art.-Nr. 1015-70281 € 1.779,00

**T70407 Evolution Autopilot**, mit p70Rs Bedieneinheit, ACU-150, EV-1, Kabelsatz (passend für Typ 1 12 V Hydraulikpumpen)  
Art.-Nr. 1015-70407 € 2.017,00

**T70155 Evolution EV-200 Sail**, mit p70s Bedieneinheit, ACU-200, EV-1, Kabelsatz (passend für Antriebe Typ 1)  
Art.-Nr. 1015-70155 € 2.731,00

**T70156 Evolution EV-200 Power**, mit p70Rs Bedieneinheit, ACU-200, EV-1, Kabelsatz (passend für Antriebe Typ 1)  
Art.-Nr. 1015-70156 € 2.731,00

**T70160 Evolution EV-300 Solenoid**, mit p70Rs Bedieneinheit, ACU-300, EV-1, Kabelsatz (passend für Solenoid-Antriebe)  
Art.-Nr. 1015-70165 € 3.326,00

**T70164 Evolution EV-2 DBW**, mit p70Rs Bedieneinheit, EV-2, Kabelsatz EV-1 und EV-2 (passend für Drive-by-Wire Steuersysteme)  
Art.-Nr. 1015-70164 € 3.326,00

**T70214 Evolution DBW Autopilot**, mit p70Rs Bedieneinheit, EV-2, Kabelsatz (direkter Anschluss an Volvo IPS/Aquamatic Systeme)  
Art.-Nr. 1015-70214 € 3.564,00

**T70161 Evolution EV-400 Sail**, mit p70s Bedieneinheit, ACU-400, EV-1, Kabelsatz (passend für Antriebe Typ 2 & 3)  
Art.-Nr. 1015-07161 € 3.564,00

**T70162 Evolution EV-400 Power**, mit p70Rs Bedieneinheit, ACU-400, EV-1, Kabelsatz (passend für Antriebe Typ 2 & 3)  
Art.-Nr. 1015-07162 € 3.564,00

Antriebseinheit E12093



Antriebseinheit Q047





## Kabellose Fernbedienungen

### SmartController

Mit dem SmartController haben Sie volle Kontrolle über Ihren Raymarine Autopiloten an Bord. Kabellos bedeutet: Sie können wichtige Daten überwachen, wenn Sie an Deck sind und wenn Sie Ihre Instrumente nicht in Sichtweite haben. Der SmartController liegt leicht in der Hand und ist äußerst bedienerfreundlich. Dank seiner intuitiven Menüstruktur ist es ein Kinderspiel, ihn zu bedienen.



### S100

Mit der kompakten Funkfernbedienung S100 können Sie alle Raymarine SeaTalk-Autopiloten an Bord bedienen, sogar wenn Sie sich unter Deck befinden und der Autopilot außer Sichtweite ist. Die Bedienung ist einfach, und über die intuitive Menüstruktur finden Sie sofort zu allen wichtigen Funktionen. Die S100 wird über 2 AAA-Alkaline-Batterien betrieben.



Beim Anschluss an Evolution Autopiloten ist ein SeaTalk auf SeaTalk<sup>NG</sup>-Interface erforderlich.

## Autopilot-Antriebe

### Hydraulische Steuersysteme

Die Evolution Autopiloten von Raymarine werden mit einer robusten Hydraulikpumpe an das hydraulische Steuersystem Ihres Schiffes angeschlossen. Hydraulikpumpen gibt es mit verschiedenen Kapazitäten. Um die passende Pumpe zu finden, müssen Sie das tatsächliche Zylindervolumen in ccm kennen (der Zylinder ist bei Innenbordmotoren am Ruder montiert, bei Außenbordmotoren an der Antriebseinheit).



### Pumpenaggregate

**E12139**, Pumpenaggregat, links-/rechtsdrehend, Typ 0,5 (12 V), für VOLVO D4 Antriebe

Art.-Nr. 1015-12139 € 922,00

**M81120 Typ 1 (12 V)**, Pumpenaggregat, links-/rechtsdrehend  
Art.-Nr. 1015-81120 € 1.041,00

**M81121 Typ 2 (12 V)**, Pumpenaggregat, links-/rechtsdrehend  
Art.-Nr. 1015-81121 € 1.160,00

**M81122 Typ 3 (12 V)**, Pumpenaggregat, links-/rechtsdrehend  
Art.-Nr. 1015-81122 € 1.422,00

Alle Modelle auch in 24-V-Ausführung lieferbar.

### Spezifikationen Handfernbedienungen

Spannungsbereich:	10 - 16 V DC
Batterie	
S100:	2 AAA
SmartController:	wiederaufladbare NiMH
Gewicht	
S100:	60 g
SmartController:	160 g
Montagemöglichkeiten:	Schale oder Gürtelclip
Display-Größe (mm)	
S100:	9 x 15
SmartController:	25 x 35
SeaTalk:	Über RF
RF-Sender und -Empfänger:	Ja

### Spezifikationen Basisstation

Spannungsbereich:	10 - 16 V DC
Gewicht:	100 g
NMEA0183-Eingang/Ausgang:	Über E85001
SeaTalk-Anschluss:	1
RF-Sender und -Empfänger:	Ja

**E15023 SmartController**, kabellose Handfernbedienung für Autopiloten mit Basisstation  
Art.-Nr. 1015-15023 € 768,00

**E15024 S100**, kabellose Handfernbedienung für Autopiloten mit Basisstation  
Art.-Nr. 1015-15024 € 589,00

### Mechanische Steuersysteme

Bei der Auswahl einer Antriebseinheit für ein mechanisches Steuersystem ist die Verdrängung des Schiffes entscheidend. **Gehen Sie immer von der maximalen Verdrängung plus 20 % aus, um eine volle Beladung des Schiffes zu berücksichtigen (volle Kraftstofftanks, geladene Vorräte, Crew-Mitglieder).**

### Hydraulische Linearantriebe

Diese kommen bei größeren, mechanisch gesteuerten Schiffen mit einer Verdrängung von über 20.000 kg zum Einsatz. Bei den hydraulischen Linearantrieben von Raymarine handelt es sich um in sich geschlossene, hydraulische Steuersysteme mit links-/rechtsdrehender Hydraulikpumpe, Ölreservoir und Hydraulikzylinder



**E12207 Typ 2, Hydraulischer Linearantrieb 12 V**  
Art.-Nr. 1015-81200 € 4.278,00

**E12208 Typ 2, Hydraulischer Linearantrieb 24 V**  
Art.-Nr. 1015-81201 € 4.278,00

**M81202 Typ 3, Hydraulischer Linearantrieb 12 V**  
Art.-Nr. 1015-81202 € 4.873,00

**M81203 Typ 3, Hydraulischer Linearantrieb 24 V**  
Art.-Nr. 1015-81203 € 4.873,00

## Mechanische Linearantriebe

Dies sind die beliebtesten Antriebstypen für Segelyachten. Die mechanischen Linearantriebe von Raymarine bieten eine enorme Schubkraft, kurze Hart/Hart-Zeiten und einen ruhigen Betrieb. Sie werden unter Deck montiert und wirken direkt auf das Ruder ein.

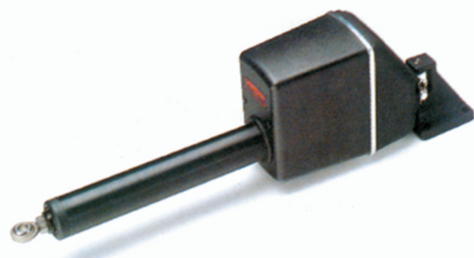

<b>M81130 Typ 1, Linearantrieb 12 V</b>		
Art.-Nr. 1015-81130	€	2.434,00
<b>M81131 Typ 2S, Linearantrieb (kurz) 12 V</b>		
Art.-Nr. 1015-81131	€	2.731,00
<b>M81132 Typ 2L, Linearantrieb (lang) 12 V</b>		
Art.-Nr. 1015-81132	€	2.672,00
<b>M81133 Typ 2S, Linearantrieb (kurz) 24 V</b>		
Art.-Nr. 1015-81133	€	2.672,00
<b>M81134 Typ 2L, Linearantrieb (lang) 24 V</b>		
Art.-Nr. 1015-81134	€	2.791,00

## Getriebemotoren (mechanische "Rotary"-Antriebe)

Der Getriebemotor kommt bei Motor- und Segelyachten zum Einsatz, bei denen der Ruderdruck über Kette und Zahnrad auf die Steuerung zurück wirkt (z.B. bei Seilzug- oder Schubstangensteuerungen). Die Getriebemotoren sorgen für ein gleichmäßiges und ruhiges Steuerverhalten. Anhand der nachfolgenden Tabelle können Sie einen geeigneten Getriebemotor für Ihr Schiff auswählen.



<b>Mechanische Antriebe</b>		
<b>M81135 Typ 1 Getriebemotor 12 V</b>		
Art.-Nr. 1015-81135	€	2.255,00
<b>M81136 Typ 2 Getriebemotor 12 V</b>		
Art.-Nr. 1015-81136	€	2.374,00
<b>M81137 Typ 2 Getriebemotor 24 V</b>		
Art.-Nr. 1015-81137	€	2.493,00

## Antriebskontrolleinheit

Aus der Wahl des richtigen Antriebs ergibt sich, welche Antriebskontrolleinheit die richtige für Ihr Schiff ist. Es stehen 5 unterschiedliche Antriebskontrolleinheiten (ACU) zur Verfügung.

**ACU-100:** Mit der ACU-100 macht Raymarine die außergewöhnliche Leistungsfähigkeit der Evolution Autopiloten auch auf kleineren Sportbooten verfügbar. Speziell für die einmaligen Pinnen- und Radantriebe bietet die ACU-100 eine kraftvolle und sichere Schnittstelle zwischen der Bootssteuerung und dem revolutionären EV-1 Kurscomputer mit 9-Achsen Sensor. Als wirkliche Neuerung zählt, dass die ACU-100 vollständig versiegelt ist und damit über Deck montiert werden kann, wenn der Platz unter Deck begrenzt ist.

**ACU-150:** Die robuste ACU-150 liefert zuverlässig die Kraft für den Autopilot-Antrieb und kann den SeaTalk<sup>NG</sup> Bus mit Spannung versorgen. Die ACU-150 kann eine Hydraulikpumpe vom Typ 1 mit 12 V steuern.



**ACU-200:** Die robuste ACU-200 liefert zuverlässig die Kraft für den Autopilot-Antrieb und kann den SeaTalk<sup>NG</sup> Bus mit Spannung versorgen. Die ACU-200 kann Antriebe vom Typ 1 steuern.

**ACU-300:** Die robuste ACU-300 liefert zuverlässig die Kraft für den Autopilotantrieb und kann den SeaTalk<sup>NG</sup> Bus mit Spannung versorgen. Die ACU-300 ist für die Steuerung von magnetventilgesteuerten Dauerläuferpumpen konzipiert.

**ACU-400:** Die robuste ACU-400 liefert zuverlässig die Kraft für den Autopilotantrieb und kann den SeaTalk<sup>NG</sup> Bus mit Spannung versorgen. Für Antriebe vom Typ 2 und Typ 3.

<b>E70098 ACU-100 Antriebskontrolleinheit, 12 V</b>		
Art.-Nr. 1015-70098	€	708,00
<b>E70430 ACU-150 Antriebskontrolleinheit, 12 V</b>		
Art.-Nr. 1015-70430	€	946,00
<b>E70099 ACU-200 Antriebskontrolleinheit, 12 V &amp; 24 V</b>		
Art.-Nr. 1015-70099	€	1.184,00
<b>E70139 ACU-300 Antriebskontrolleinheit, 12 V &amp; 24 V</b>		
Art.-Nr. 1015-70139	€	2.434,00
<b>E70100 ACU-400 Antriebskontrolleinheit, 12 V &amp; 24 V</b>		
Art.-Nr. 1015-70100	€	2.553,00

## Der EV-Sensor

Das Herzstück jedes Evolution-Systems ist der intelligente EV-Sensor, ein 9-Achsen-Heading-Sensor, der die Schiffsbewegungen in alle Richtungen überwacht. Der innovative EV-Sensor kombiniert einen Solid-State-Sensor und den Prozessor des Evolution™ Autopiloten in einem Gehäuse. Montieren Sie den EV-Sensor auf einer Halterung oder horizontal flachbündig - entweder über oder unter Deck.



### Vorteile der EV-Sensoren

- Präzise, permanente Überwachung der Position, Stampf- und Rollbewegung und Kursabweichungen, so dass der Autopilot sofort die Veränderung der Seebedingungen und Schiffsdynamik erkennt und entsprechend reagiert.
- Flexible Installation - Montage über oder unter Deck.
- Die Solid-State-Sensor-Technologie sorgt für dynamische Genauigkeit bis auf 2° unter jeder Bedingung.
- Automatischer Ausgleich des an Bord befindlichen Magnetfeldes und ein zuverlässiger Steuerkurs in nördlichen und südlichen Extremen.
- Schnelle und zuverlässige Steuerkursdaten für MARPA und Radar-Overlay in Verbindung mit den Multifunktionsdisplays von Raymarine.

### EV-1 Sensor

Der EV-1 ist für mechanische und hydraulische Evolution Autopilot Systeme geeignet.

### EV-2 für Drive-by-Wire Antriebe

Der EV-2 ist speziell für Boote mit der aktuellen Generation von Drive-by-Wire Steuersystemen konzipiert. Der EV-2 lässt sich direkt mit dem Raymarine SeaTalk<sup>NG</sup> Bus verbinden. Zusätzlich verfügt er über einen CAN Bus Port zur direkten Verbindung mit Drive-by-Wire Steuer-Systemen (wie ZF Pod Drives, Volvo IPS\* und Teleflex Optimus Systeme). Der einzelne CAN Bus Anschluss des EV-2 macht eine ACU überflüssig und vereinfacht damit die Installation.

\*Das optionale Volvo IPS Gateway und weitere Kabel werden benötigt.

### E70096 Evolution EV-1 Sensor, einzeln

Art.-Nr. 1015-70096 € 1.101,00

### E70097 Evolution EV-2 Sensor, einzeln

Art.-Nr. 1015-70097 € 2.678,00

## Spezifikationen

### EV-1 / EV-2 SPEZIFIKATIONEN

Nominalspannung:	12 V (über das SeaTalk <sup>NG</sup> System)
Spannungsbereich:	10,8 V bis 15,6 V DC
Leistungsaufnahme:	30 mA
SeaTalk <sup>NG</sup> LEN:	1
Wasserdicht:	Gemäß IPX6 & IPX7
Betriebstemperatur:	-20° C bis +55° C
Relative Feuchtigkeit:	max. 93%
Sensoren:	3-achsiger, digitaler Beschleunigungsaufnehmer 3-achsiger, digitaler Kompass und 3-achsiger, digitaler Gyro-Drehbewegungssensor
Datenverbindungen:	SeaTalk <sup>NG</sup> NMEA 2000® DeviceNet (nur EV-2; Port wird beim EV-1 nicht benutzt)
Gewicht:	0,29 kg



### Wichtige Links zu den Autopiloten:

- [Evolution EV-100 Radpilot](#)
- [Evolution EV-100 Pinnenpilot](#)
- [Evolution EV-100 Powerpilot](#)
- [Evolution EV-150 Hydraulikpilot](#)
- [Evolution Autopiloten allgemein](#)
- [Evolution Antriebe allgemein](#)
- [Evolution Bedieneinheiten allgemein](#)
- [Evolution Zubehör](#)
- [ST1000/ST2000 Pinnenpiloten](#)





## Nachtsichtkameras

Die FLIR M232 ist die kleinste und preisgünstigste Serie von fest installierbaren Wärmebild-Nachtsichtkameras. Die M232 ist mit einem Wärmebild-Kameramodul der neuesten Generation ausgestattet. Dank einer Wärmebildauflösung von 320 x 240 Pixeln haben Bootsführer auch nachts eine gute Sicht. Wenn Sie die M232 zusammen mit einem Raymarine Axiom Multifunktionsdisplay (MFD) verwenden, bietet die neue intelligente Wärmebild-Analysetechnologie FLIR ClearCruise™ Bootsführern eine bislang unerreichte Situationswahrnehmung und Sicherheit. Außerdem nutzt die M232 IP-Video-Technologie und vereinfacht die Installation, da sie keine zusätzlichen Videosignalkabel benötigt. Die Neigung der M232 kann angepasst werden, wenn das Boot mit hohem Bug fährt. Zudem verfügt die Kamera über einen 4-fachen Digitalzoom.



### Haupteigenschaften:

- Auflösung: 320 x 240 Bildpunkten
- Video-Bildwiederholfrequenz: 9 Hz
- Sichtfeld: 24° x 18°
- Digitalzoom: 4-fach
- Neigungswinkel: +110°, -90°
- Drehwinkel: 360° durchgehend
- Wasserdicht: IP67
- Abmessungen: 161,1 mm (Durchmesser am Sockel), 229,3 mm (Höhe)
- Erkennungsreichweite: Person im Wasser ~450 m  
Kleines Boot ~1,3 km
- Gewicht: 2,7 kg bzw. 3 kg mit Überkopfmontage-Halterung
- Spannungsversorgung: 12 - 24 V DC
- Stromaufnahme: 1,5 (max) @ 12 V DC

**E70354, M232 IP-Wärmebildkamera**, schwenk- und neigbar und elektronischer Zoom  
Art.-Nr. 1054-70354 € 4.397,00

**A80510, JCU-3P Remote-Bedieneinheit** für M100/200  
Art.-Nr. 1054-80510 € 470,00



Die FLIR M300 Serie besteht aus insgesamt fünf Modellen und verfügt über neue robuste und widerstandsfähige Gehäuse für alle Wetterbedingungen. Vier Modelle sind mit dem FLIR Boson™ 640 oder 320 Wärmebildkamerakern ausgestattet und die fünfte Variante ist ein neues HD-Modell für hochauflösende Bilder auch bei wenig Licht und mit 30fachem Zoom.

Mit der M300 Serie ist nun auch die FLIR Colour Thermal Vision™ für die Yachtschiffahrt verfügbar. Diese multispektrale Bildgebungstechnologie kombiniert thermische und hochauflösende Farbvideos zur einfachen und verbesserten Identifizierung von Bojen, Schiffen und anderen Zielen bei Nacht.

- Die aktive Gyrostabilisierung eliminiert die Auswirkung des Gierens und der Roll- und Stampfbewegung des Schiffes für wackelfreie Videobilder
- HD-Lowlight-Farbkamera mit 30fachem Zoom – nur verfügbar mit der M300C, M364C und M364C LR
- Verbinden Sie die M364C oder M364C LR mit der Raymarine Axiom-Serie und profitieren Sie von den Vorteilen der FLIR Color Thermal Vision™ und FLIR MSX® Technologie.
- Raymarine Clear Cruise™ Augmented Reality kompatibel. Grafische Überlagerungen von AIS-Zielen, Kartenobjekten und Wegpunkten durch einfache Darstellung
- HD-SDI, analoger und IP-Videoausgang (H.264) zur Integration mit den neuesten und älteren Marinedisplays
- Optionale JCU-2 Joystick-Steuereinheit ermöglicht eine ergonomische Steuerung des M300-Menüs
- Kameras in 9 Hz und 30 Hz Ausführungen erhältlich



**E70519, M364C stabilisierte IP-Wärmebildkamera**, 640 x 512 Bildpunkte, 30 Hz, 24° FoV, schwenk- und neigbar, mit elektronischem Zoom und Lowlight-Farbkamera mit 30fachem elektronischen Zoom  
Art.-Nr. 1054-70518 € 24.984,00

### Raymarine UKW-Funkanlagen

Die UKW-Funkanlagen von Raymarine bieten modernste Technologie in einem robusten, wasserdichten Gehäuse. Finden Sie das richtige UKW-Gerät für Ihr Schiff, egal ob als Einzelgerät oder Multistation. Alle UKW-Geräte verfügen über DSC-Klasse D (Digital Selective Calling) und bieten Anschlussmöglichkeiten für NMEA. Egal, ob für Fahrtensegler oder für die Küstenschiffahrt – es ist immer das Passende für Sie dabei.



#### Ray53

Festeinbau: Ray53 UKW-Anlage. Eine extrem kompakte UKW-Anlage für den Festeinbau mit bester Audioqualität und **integrierter GPS-Antenne**. Ideal für kleinere Boote.



#### Ray63

Festeinbau: Ray63 UKW-Anlage. Eine kompakte, leistungsstarke UKW-Anlage in elegantem Design und **integrierter GPS-Antenne**. Anschlussmöglichkeit für das RayMic Handset (optional).



#### Ray73

Festeinbau: Ray73 - Hochleistungs-UKW-Anlage. Die Ray73 ist eine UKW-Anlage für den Festeinbau mit **Interkom, Nebelhorn, AIS und GPS**. Mit dem Anschluß des RayMics (optional) erhalten Sie ein vollfunktionales, abgesetztes Handset, mit dem die Bedienung der UKW-Anlage und Intercom-Funktion möglich ist.



#### RayMic

Optionales Handset für Ray63, Ray73 und Ray90/91, vollfunktionale, komplett abgesetzte Zweitbedienstation oder als Intercom-Station (Wechselsprechen) verwendbar. Optional kann das kabellose Handset mit dem Wireless Hub eingesetzt werden.

**E70524 Ray53**, UKW-See-/Binnenfunkanlage DSC/ATIS, DE-Version  
Art.-Nr. 1070-70524 € 494,00

**E70516 Ray63**, UKW-See-/Binnenfunkanlage DSC/ATIS, DE-Version  
Art.-Nr. 1070-70516 € 625,00

**E70517 Ray73**, UKW-See-/Binnenfunkanlage DSC/ATIS, DE-Version, Interkom, Nebelhorn, AIS und GPS  
Art.-Nr. 1070-70517 € 887,00

**A80289 RayMic**, Zweitbedienstation für Ray63/73/90/91, ohne Kabel  
Art.-Nr. 1070-80289 € 280,00

**A80291 RayMic Verlängerungskabel**, 5 m  
Art.-Nr. 1070-80291 € 107,00

**A80292 RayMic Verlängerungskabel**, 10 m  
Art.-Nr. 1070-80292 € 131,00

**Aufgrund neuer UKW-Richtlinien müssen generell alle UKW-Seefunkgeräte mit integriertem GPS und mit Anschlussmöglichkeit für eine externe GPS-Antenne ausgestattet sein. Alle UKW-Seefunkgeräte von Raymarine entsprechen den neuen VDES Richtlinien.**

#### Ray90/Ray91

Das hochwertige Ray90 Funkgerät von Raymarine liefert hervorragende Kommunikationsfunktionen in einem kompakten, modularen System und kann bis zu 2 Handsets bedienen. Jedes Ray90 System besteht aus einem vollfunktionalen Handset, abgesetztem Lautsprecher und der Black-box. Die Ray90 verfügt über einen internen GPS-Empfänger. Digital Selective Calling (DSC), ein vollfunktionales Megaphon/Nebelhorn sowie eine interne Multi-Intercomstation - alles Standardfunktionen des Ray90. Die Ray91 ist mit integriertem AIS-Empfänger.



**E70492 Ray90**, Ray90 UKW-See-/Binnenfunkanlage DSC/ATIS, EU-Version, inkl. Handset mit Kabel und passiven Lautsprecher  
Art.-Nr. 1070-70492 € 1.065,00

**E70493 Ray91**, Ray91 UKW-See-/Binnenfunkanlage DSC/ATIS, mit AIS-Empfänger, EU-Version, inkl. Handset mit Kabel und passiven Lautsprecher  
Art.-Nr. 1070-70493 € 1.303,00

Eigenschaften	RAY90/91	RAY73	RAY63	RAY53
Transceiver der Klasse D DSC (Digital Selective Calling) / ATIS	● / ●	● / ●	● / ●	●
„DSE“ NMEA-Datensatz mit 3 Dezimalstellen für präzise Position	●	●	●	●
DSC-Notfalltaste sendet GPS-Position und digitales Mayday	●	●	●	●
Zwei- und Dreikanal-Überwachung	●	●	●	●
Integrierter Lautsprecher mit Lausch-Funktion und Nebelhorn	30 Watt	30 Watt		
NMEA-0183-Eingang mit GPS-Position, COG- und SOG-Anzeige	●	●	●	●
Positionsabfrage über NMEA-0183 mit Darstellung auf dem Plotter	●	●	●	●
Einfach zu bedienende Drehknöpfe für Kanalwahl, Lautstärkenregelung, Rauschsperrung, Menüwahl		●	●	●
Mikrofon mit Bedientasten und Option für abgesetzte Montage	●	●	●	
Anzeige Zweikanal (2UP-Modus) mit aktivem Kanal u. Standby-Kanal	●	●	●	
Programmierbare Softtasten für häufig genutzte Kanäle	●	●	●	
Schneller Zugriff auf 16/Plus-Taste	●	●	●	●
4 Scan-Modi: alle Kanäle scannen, gespeicherte Kanäle scannen, Vorzugsscannen und Vorzugsscannen der gespeicherten Kanäle	●	●	●	●
Programmierbares Scannen	●	●	●	●
Wasserdicht gemäß IPX6/IPX7-Standard	●	●	●	●
Moderner Empfänger mit Intermodulationsunterdrückung	●	●	●	●
Robustes Gehäuse mit Flachprofil inkl. Einbau-Montagekit		●	●	●
Ausgang für externen Lautsprecher	●	●	●	
Eingänge: NMEA-0183, NMEA 2000®, SeaTalk <sup>NG</sup>	●/●/●	●/●/●	●/●/●	●/●/●
Aktiver Lautsprecher mit Ein/Aus-Schalter	optional			
Handset im Mobiltelefon-Stil mit alphanumerischer Tastatur	●			
Option für Zweitstation	RayMic x 1	RayMic x 1	RayMic x 1	
Option für kabellose Zweitstation	●/●	●	●	
Digitaler Voicemail Rekorder	●			
Integrierter GPS-Empfänger	●/●	●	●	●
Anschluss für externe GPS-Antenne (TNC)	●/●	●	●	●
Integrierter AIS-Empfänger	-/●			

**Zubehör für Ray63/Ray73/Ray90/91**

<b>A80542</b> , Passiv-Lautsprecher (Ray63, Ray73, Ray90/91) Art.-Nr. 1070-80542	€	131,00
<b>A80543</b> , Aktiv-Lautsprecher(Ray90/91) Art.-Nr. 1070-80543	€	184,00
<b>A80540</b> , Wireless Hub (Ray63, Ray73, Ray90/91) Art.-Nr. 1070-80540	€	321,00
<b>A80541</b> , wireless Hub Antennenverl. 5 m, (Ray63, Ray73, Ray90/91) Art.-Nr. 1070-80541	€	107,00
<b>A80544</b> , wireless Handset inkl. Halterung und Ladestation (Ray63, Ray73, Ray90/91) Art.-Nr. 1070-80544	€	345,00

Antennen für UKW-Funkanlagen finden Sie auf den Seiten 1, 2 und 14.



Ray90/91  
Aktiv-Lautsprecher



## Raymarine AIS Empfänger und Sender - sehen und gesehen werden!

Bei Teilnahme am UKW-Funkverkehr kann mit einem AIS-System der Navigationsstatus anderer Schiffe und/oder Landstationen empfangen werden. Berufsschiffe, Schiffe auf hoher See und Yachten, die mit AIS-Sendern ausgerüstet sind, senden die AIS-Daten, die den Schiffsnamen, den Kurs, die Geschwindigkeit und den aktuellen Navigationsstatus beinhalten.

AIS-Systeme: Klasse A, Klasse B und reine AIS-Empfänger:

- Klasse A-Systeme sind für SOLAS / IMO zertifizierte, kommerziell genutzte Schiffe; Bei Klasse A Systemen werden die vollständigen AIS-Informationen gesendet und empfangen.
- Klasse B-Systeme sind preiswerte Lösungen für kleinere, kommerziell genutzte und nicht ausrüstungspflichtige Schiffe. Klasse B nutzt eine geringere Sendeleistung und sendet gekürzte AIS-Informationen im Vergleich zu Klasse A Systemen.
- Reine Empfängersysteme empfangen die AIS-Informationen anderer Schiffe, die die Daten über Klasse A- oder Klasse B-Systeme senden, und sendet selber keine Information über das Schiff, auf dem das System installiert ist.

### AIS350 AIS-Empfänger

Der AIS350 von Raymarine ist ein 2-Kanal AIS-Empfänger, der „nur hören“ kann. Er lässt sich einfach an bestehende Raymarine-Multifunktionsysteme anschließen.



- Zweikanal-Parallel-Empfänger.
- Overlay der AIS-Ziele auf allen Multifunktionsdisplays (sowohl im Seekartenplotter- als auch im Radar-Modus).
- Das Verfolgen der AIS-Ziele und das Überwachen von Zielnamen, Kurs, Geschwindigkeit und Navigationsstatus von Schiffen in der Nähe erhöht Ihre Sicherheit auf See.
- 1 x NMEA-0183-Eingang, 1 x NMEA-0183-Ausgang, 1 x USB, 1 x SeaTalk<sup>NG</sup> / NMEA2000®

**E32157 AIS350**, AIS-Empfänger inkl. Spannungs- und Datenkabel und Spurkabel SeaTalk<sup>NG</sup>

Art.-Nr. 1071-32157 € 708,00

### AIS700 AIS-Transceiver

Der AIS700 ist ein Klasse B AIS-Transceiver mit der neuen SOTDMA-Technologie mit der Sie AIS-Daten, die zwischen Schiffen und Landstationen ausgetauscht werden, empfangen und senden können. **Außerdem verfügt er über eine Antennenweiche.**



- Zweikanal-Parallel-Empfänger.
- Neue SOTDMA-Technologie, größere Reichweite durch 5 Watt Sendeleistung.
- Sender abschaltbar (man. o. über MFDs von Raymarine).
- Overlay der AIS-Ziele auf allen Multifunktionsdisplays

(sowohl im Seekartenplotter- als auch im Radar-Modus).

- Das Verfolgen der AIS-Ziele und somit das Überwachen von Zielnamen, Kurs, Geschwindigkeit und Navigationsstatus von Schiffen in der Nähe erhöht Ihre Sicherheit auf See.

- Senden der AIS-Daten an andere Schiffe
- **Slot für SD-Speicherkarte zum Aufzeichnen der Daten**
- Integrierte Antennenweiche zum gleichzeitigen Anschluss des AIS-Transponders und einer UKW-Funkanlage an eine Antenne
- 1 x NMEA-0183-Eingang, 1 x NMEA-0183-Ausgang, 1 x USB, 1 x SeaTalk<sup>NG</sup> (NMEA 2000®)

**E70476 AIS700**, AIS-Transceiver Klasse B mit integrierter Antennenweiche, 72-Kanal GPS-Antenne, Spannungs- und Datenkabel, 1 m Verbindungskabel zum UKW-Funkgerät, 1 m Spurkabel SeaTalk<sup>NG</sup> und Software.

Art.-Nr. 1071-70476 € 1.422,00

### AIS4000 AIS-Transponder Class A



Der **AIS4000** ist ein Class A AIS-Transponder für die Berufsschiffahrt (für Binnen- und Seeschiffe) und für anspruchsvolle Yachteigner. Der AIS-Transponder **AIS4000** entspricht den Anforderungen der Klasse A, d. h. er kann auf ausrüstungspflichtigen Schiffen installiert werden.

- 5" (12,7 cm) Farbdisplay (800 x 480 RGB)
- Detaillierte Seekarten (optional)
- Für Binnen- und Seeschiffe sowie Yachten
- Alarmausgang bei Erkennung von AIS SART, MOB und EPIRB
- Ein- oder Aufbau montage
- 99-Kanal GPS/GLONASS-Empfänger
- NMEA2000®, NMEA-0183 und SD-Karte
- Einfache und intuitive Bedienung
- WIFI und USB zur Verbindung mit dem PC oder Tablet
- Pilot Plug
- Wasserdicht nach IPx6 & IPx7

#### Technische Daten:

AIS Sendeleistung: 12,5/1 Watt

AIS Frequenz: 156.025 – 162.025 MHz

Wasserdicht: IPx7, bis zu 1 m, 30 Minuten

Zulassungen: MED Module B (MED000126 i01 und Modul D (BAPT-MED005526-H9)

Betriebsspannung: 9,6 V - 31,2 V DC

**E70601 AIS4000**, Class A AIS-Transponder, mit GPS-Antenne, Pilot Plug und Installationsmaterial

Art.-Nr. 1071-80621 € 3.802,00

**AIS-Antennen finden Sie auf den Seiten 1, 2 und 14, Antennenweiche auf der Seite 10.**



Element™ HV & Element™ S



Wissen ist Macht - und mit einem Gerät der **Element™ HV-Serie** von Raymarine haben Sie auf der Jagd nach den Fischen immer die Oberhand. Die Element™ HV-Serie besticht durch ihre klare Sicht der Unterwasserwelt. Mit der HyperVision™ 1.2 MHz Sonar Technologie wird die Auflösung von DownVision, SideVision und RealVision 3D auf ein neues Level angehoben. Eine perfekte Darstellung des Meeresbodens und die Identifikation der Fische ist das Ergebnis. Sie sehen nun Unterwasserstrukturen, Vegetation und Fische in beinahe lebensechter Darstellung.

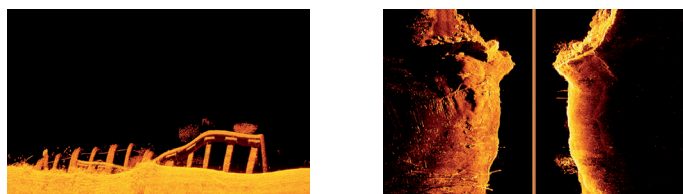

Die neue **Element™ S-Serie** ist mit einem integrierten Ein-Kanal-Chirp Sonar ausgestattet. Ansonsten sind die Funktionen mit der Element™-Serie identisch.

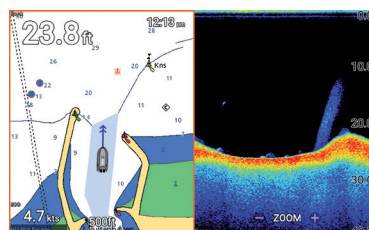

**Intuitive Bedienung**

Mit der übergroßen Taste für Wegpunkte können Sie schnell Ihre bevorzugten Angelplätze speichern. Zusätzlich stehen drei frei programmierbare Tasten zur Verfügung.

**Einfache LightHouse™ Sport Benutzeroberfläche**

Die LightHouse™ Sport OS Benutzeroberfläche ist für Angler optimiert und schnell zu erlernen.

powered by

**LIGHTHOUSE SPORT**

Modell	Element™ HV	Element™ S
Display-Typ	Sonar / GPS / Seekartenplotter	Sonar / GPS / Seekartenplotter
Bildschirmgrößen	7"   9"   12"	7"   9"   12"
Prozessor	Schneller Quad-Core-Prozessor	Schneller Quad-Core-Prozessor
Eingebautes Sonar	CHIRP-Sonar, DownVision (Standard und Hyper) SideVision (Standard und Hyper) RealVision™ 3D (Standard und Hyper)	Ein-Kanal High-CHIRP-Sonar mit 9-Pol-Stecker. Unterstützt CPT-S Spiegelheck- und Durchbruch-Geber
Datenquellen	NMEA 2000®   SeaTalk <sup>NG</sup>   WLAN	NMEA 2000®   SeaTalk <sup>NG</sup>   WLAN
Seekarten	Raymarine LightHouse™, Navionics, C-MAP-Essentials, C-MAP 4D MAX+	Raymarine LightHouse™, Navionics, C-MAP-Essentials, C-MAP 4D MAX+
Optional	Quantum Radar (nur über WIFI) Autopilot, UKW-Seefunkanlage, Tanksensoren, AIS, Instrumente, Motoren (über NMEA 2000®)	Quantum Radar (nur über WIFI) Autopilot, UKW-Seefunkanlage, Tanksensoren, AIS, Instrumente, Motoren (über NMEA 2000®)
LightHouse™ Sport Bedienersoftware	LightHouse™ Sport Bedienersoftware, aktualisiert mit Segel- und Motorbootprofilen und neuen Segel- und Motorbootanzeigen	LightHouse™ Sport Bedienersoftware, aktualisiert mit Segel- und Motorbootprofilen und neuen Segel- und Motorbootanzeigen

### Smart Mapping

Element™ Fischfinder verarbeiten Raymarine LightHouse™ Seekarten mit Fishing Hot Spots®, Navionics und C-MAP.

### Erstellen Sie Ihre eigenen Karten

RealBathy™ von Raymarine, das persönliche Kartenerstellungsprogramm für Sonardaten wird ebenso wie Navionics SonarCharts unterstützt.

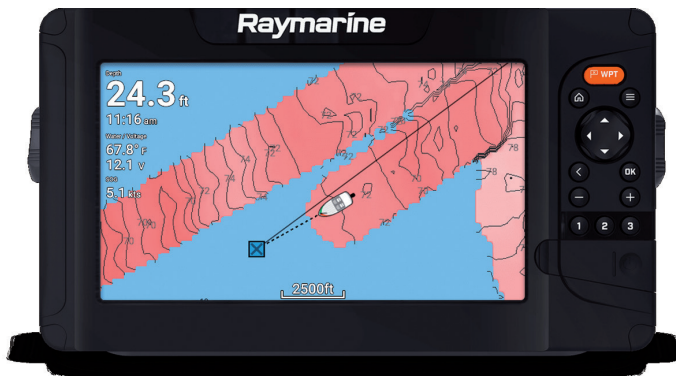

### Mit HyperVision™ noch mehr Details sehen

- HyperVision™ arbeitet mit sehr hoher Frequenz (1,2 MHz) und CHIRP Technologie. So wird ein neues Level von detaillierter Darstellung bei DownVision, SideVision und RealVision 3D ermöglicht.
- Der 1,2 MHz HyperVision™ Modus ist für die extrem hochauflösende Darstellung für den Bereich bis zu 30 Meter optimiert.
- Das 350 kHz CHIRP Sonar ist für hochauflösende Darstellung und bis zu 180 m Tiefe konzipiert.
- Das moderne CHIRP Sonar arbeitet auch mit einer Frequenz von 200 kHz zur genauen Darstellung von Fischen, schneller Bodenerfassung und Tiefen bis zu 300 m Tiefe.

### HyperVision™ CHIRP Echolotgeber

Der HyperVision™ Echolotgeber beinhaltet alle Elemente in einem Gehäuse. Dies ermöglicht eine einfache Installation. Raymarine bietet einen Spiegelheckgeber, einen Durchbruchgeber und ein Geberpaar für Durchbruchmontage für Kielboote mit einem tiefen V-Kiel an.

#### Neue Geber mit 6 m Kabel:

- HV100+ - Geber zur Montage am Heck
- HV-300TH - Durchbruchgeber
- HV-300THP - Durchbruchgeber (Paar) für V-förmige Rümpfe, mit Anpassblöcken für 0° - 25° Kimmung

Hier die Links zu den wichtigsten Informationen:

#### Element™ S

- [Allgemeine Informationen](#)
- [Spezifikationen](#)
- [Installations- und Bedienungsanleitung](#)
- [LightHouse™ Sport \(Element\) Bedienungsanleitung](#)

#### Element™ HV

- [Allgemeine Informationen](#)
- [Spezifikationen](#)
- [Installations- und Bedienungsanleitung](#)
- [LightHouse™ Sport \(Element\) Bedienungsanleitung](#)
- [HV-100 Installationsanleitung](#)

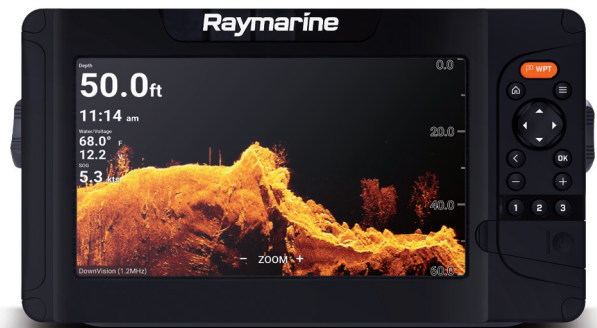

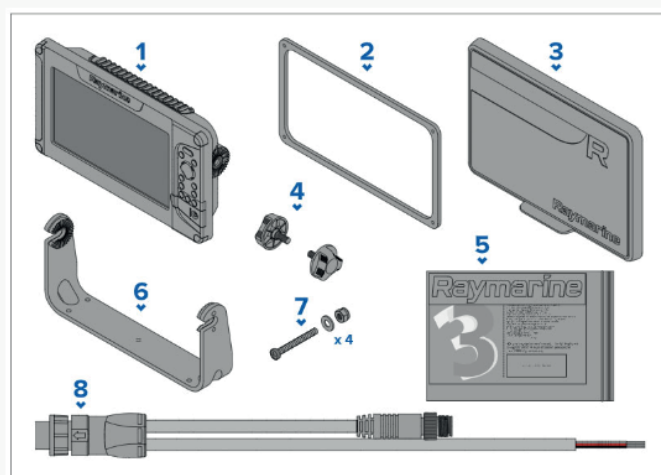

	<b>Element™ 7 S Element™ 7 HV</b>	<b>Element™ 9 S Element™ 9 HV</b>	<b>Element™ 12 S Element™ 12 HV</b>
<b>Größe der Anzeige</b>	7" (17,78 cm)	9" (22,86 cm)	12" (30,48 cm)
<b>Auflösung</b>	800 x 480 WVGA		1.280 x 800 WXGA
<b>Helligkeit</b>	1.500 nits		
<b>Sichtbereich</b>	Von oben 50° / von unten 60° / von links 70° / von rechts 70°		Von oben 89° / von unten 89° / von links 89° / von rechts 89°
<b>Touchscreen</b>	Nein		
<b>Abmessungen</b>	240 x 135 x 62 mm	287 x 161 x 62 mm	357 x 215 x 62 mm
<b>Gewicht</b>	1,4 kg	2,3 kg	3 kg
<b>Arbeitstemperatur</b>	-25° C bis +55° C		
<b>Stromaufnahme</b>	max. 1,25 A @ 12 V DC	max. 1,65 A @ 12 V DC	max. 2,10 A @ 12 V DC
<b>Max. Tiefen</b>	<b>Element™ 7 S, Element™ 9 S &amp; Element™ 12 S</b> CHIRP Sonar - 274 m <b>Element™ 7 HV, Element™ 9 HV &amp; Element™ 12 HV</b> CHIRP Sonar - 274 m DownVision™ Standard - 183 m DownVision™ Hyper - 30 m SideVision™ Standard - 91 m SideVision™ Hyper - 30 m RealVision™ 3D Standard - 91 m RealVision™ 3D Hyper - 30 m		
<b>GPS</b>	Eingebaute GPS-Antenne		
<b>Anschlüsse</b>	NMEA 2000® / SeaTalk <sup>NG</sup> (DeviceNet MicroC) NMEA 2000® kompatible Motoren (max 2), NMEA 2000® kompatible Tankgeber (max. 4), Kurssensor (zur Kartenstabilisierung) Quantum WIFI-Radar AIS, Instrumente Geberanschluss GPS-Ausgang (für UKW-Seefunkanlagen und DSC) Wegpunkt, Routen und XTE für Autopilot Wegpunkt- und Routen-Austausch zwischen Element-Displays		
<b>WIFI</b>	WiFi - 802.11 b / g / n		
<b>Bluetooth</b>	Bluetooth® 4.0 + Leistungsklasse 1.5		
<b>Wegpunkte/Routen</b>	5.000 Wegpunkte (200 Wegpunkte je Gruppe) 50 Routen mit. max. 250 Wegpunkten 15 Tracklinien, max. 10.000 Punkte		

**MFD- und KARTEN-KOMBINATION**

- 1 Element Display
- 2 Aufbaumontage-Dichtungsring
- 3 Sonnenabdeckung
- 4 Drehknöpfe für Zapfenhalterung x 2
- 5 Dokumentation
- 6 Zapfenhalterung
- 7 Aufbaumontage Edelstahlschrauben x4 (M4x40 Maschinenschraube, M4 Unterlegscheibe, M4 Sicherungsmutter)
- 8 Strom / NMEA2000 Kabel (mit 1,5 m (4,92 Fuß) Stromkabel und 0,5 m (1,64 Fuß) NMEA2000 Abschlusskabel).

**Element™ 7 S & Element™ 7 HV**

**Element™ 9 S & Element™ 9 HV**

**Lieferumfang:**

7“ Anzeige gem. Beschreibung, Geber gem. Beschreibung, Montagebügel, Einbaukit, Abdeckung, Spannungs- und Datenkabel (NMEA 2000®), Installationsmaterial.

**Lieferumfang:**

9“ Anzeige gem. Beschreibung, Geber gem. Beschreibung, Montagebügel, Einbaukit, Abdeckung, Spannungs- und Datenkabel (NMEA 2000®), Installationsmaterial.

**E70531 Element™ 7 S**, 7“ Seekartenplotter mit WIFI und integrierter GPS-Antenne, ohne Karte, ohne Geber  
Art.-Nr. 1045-70531 € 530,00

**E70533 Element™ 9 S**, 9“ Seekartenplotter mit WIFI und integrierter GPS-Antenne, ohne Karte, ohne Geber  
Art.-Nr. 1045-70533 € 768,00

**E70531-00-NEU Element™ 7 S**, 7“ Seekartenplotter mit WIFI und integrierter GPS-Antenne, mit **Nordeuropa** LightHouse™ Karte, ohne Geber  
Art.-Nr. 1045-70531-NEU € 589,00

**E70533-00-NEU Element™ 9 S**, 9“ Seekartenplotter mit WIFI und integrierter GPS-Antenne, mit **Nordeuropa** LightHouse™ Karte, ohne Geber  
Art.-Nr. 1045-70533-NEU € 827,00

**E70531-00-WEU Element™ 7 S**, 7“ Seekartenplotter mit WIFI und integrierter GPS-Antenne, mit **Westeuropa** LightHouse™ Karte, ohne Geber  
Art.-Nr. 1045-70531-WEU € 589,00

**E70533-00-WEU Element™ 9 S**, 9“ Seekartenplotter mit WIFI und integrierter GPS-Antenne, mit **Westeuropa** LightHouse™ Karte, ohne Geber  
Art.-Nr. 1045-70533-WEU € 827,00

**E70531-00-MED Element™ 7 S**, 7“ Seekartenplotter mit WIFI und integrierter GPS-Antenne, mit **Mittelmeer** LightHouse™ Karte, ohne Geber  
Art.-Nr. 1045-70531-MED € 589,00

**E70533-00-MED Element™ 9 S**, 9“ Seekartenplotter mit WIFI und integrierter GPS-Antenne, mit **Mittelmeer** LightHouse™ Karte, ohne Geber  
Art.-Nr. 1045-70533-MED € 827,00

**E70532 Element™ 7 HV**, 7“ Seekartenplotter mit CHIRP Sonar, **HyperVision™**, WIFI und integrierter GPS-Antenne, ohne Karte, ohne Geber  
Art.-Nr. 1045-70532 € 649,00

**E70534 Element™ 9 HV**, 9“ Seekartenplotter mit CHIRP Sonar, **HyperVision™**, WIFI und integrierter GPS-Antenne, ohne Karte, ohne Geber  
Art.-Nr. 1045-70534 € 887,00

**E70644-05 Element™ 7 HV**, 7“ Seekartenplotter mit CHIRP Sonar, **HyperVision™**, WIFI und integrierter GPS-Antenne, ohne Karte, mit **HV100+ Geber**  
Art.-Nr. 1045-70535 € 768,00

**E70645-05 Element™ 9 HV**, 9“ Seekartenplotter mit CHIRP Sonar, **HyperVision™**, WIFI und integrierter GPS-Antenne, ohne Karte, mit **HV100+ Geber**  
Art.-Nr. 1045-70560 € 1.006,00

**E70644-05-NEU Element™ 7 HV**, 7“ Seekartenplotter mit CHIRP Sonar, **HyperVision™**, WIFI und integrierter GPS-Antenne, **Nordeuropa** LightHouse™ Karte, mit **HV100+ Geber**  
Art.-Nr. 1045-70535-NEU € 827,00

**E70645-05-NEU Element™ 9 HV**, 9“ Seekartenplotter mit CHIRP Sonar, **HyperVision™**, WIFI und integrierter GPS-Antenne, **Nordeuropa** LightHouse™ Karte, mit **HV100+ Geber**  
Art.-Nr. 1045-70560-NEU € 1.065,00

**E70644-05-WEU Element™ 7 HV**, 7“ Seekartenplotter mit CHIRP Sonar, **HyperVision™**, WIFI und integrierter GPS-Antenne, **Westeuropa** LightHouse™ Karte, mit **HV100+ Geber**  
Art.-Nr. 1045-70535-WEU € 827,00

**E70645-05-WEU Element™ 9 HV**, 9“ Seekartenplotter mit CHIRP Sonar, **HyperVision™**, WIFI und integrierter GPS-Antenne, **Westeuropa** LightHouse™ Karte, mit **HV100+ Geber**  
Art.-Nr. 1045-70560-WEU € 1.065,00

**E70644-05-MED Element™ 7 HV**, 7“ Seekartenplotter mit CHIRP Sonar, **HyperVision™**, WIFI und integrierter GPS-Antenne, **Mittelmeer** LightHouse™ Karte, mit **HV100+ Geber**  
Art.-Nr. 1045-70535-MED € 827,00

**E70645-05-MED Element™ 9 HV**, 9“ Seekartenplotter mit CHIRP Sonar, **HyperVision™**, WIFI und integrierter GPS-Antenne, **Mittelmeer** LightHouse™ Karte, mit **HV100+ Geber**  
Art.-Nr. 1045-70560-MED € 1.065,00



**Element™ 12 S & Element™ 12 HV**
**Lieferumfang:**

12“ Anzeige gem. Beschreibung, Geber gem. Beschreibung, Montagebügel, Einbaukit, Abdeckung, Spannungs- und Datenkabel (NMEA 2000®), Installationsmaterial.

**E70535 Element™ 12 S**, 12“ Seekartenplotter mit WIFI und integrierter GPS-Antenne, ohne Karte, ohne Geber  
Art.-Nr. 1045-70570 € 1.363,00

**E70535-00-NEU Element™ 12 S**, 12“ Seekartenplotter mit WIFI und integrierter GPS-Antenne, mit **Nordeuropa** LightHouse™ Karte, ohne Geber  
Art.-Nr. 1045-70570-NEU € 1.422,00

**E70533-00-WEU Element™ 12 S**, 12“ Seekartenplotter mit WIFI und integrierter GPS-Antenne, mit **Westeuropa** LightHouse™ Karte, ohne Geber  
Art.-Nr. 1045-70570-WEU € 1.422,00

**E70533-00-MED Element™ 12 S**, 12“ Seekartenplotter mit WIFI und integrierter GPS-Antenne, mit **Mittelmeer** LightHouse™ Karte, ohne Geber  
Art.-Nr. 1045-70570-MED € 1.422,00

**E70536 Element™ 12 HV**, 12“ Seekartenplotter mit CHIRP Sonar, **HyperVision™**, WIFI und integrierter GPS-Antenne, ohne Karte, ohne Geber  
Art.-Nr. 1045-70580 € 1.482,00

**E70646-05 Element™ 12 HV**, 12“ Seekartenplotter mit CHIRP Sonar, **HyperVision™**, WIFI und integrierter GPS-Antenne, ohne Karte, mit **HV100+ Geber**  
Art.-Nr. 1045-70586 € 1.601,00

**E70646-05-NEU Element™ 12 HV**, 12“ Seekartenplotter mit CHIRP Sonar, **HyperVision™**, WIFI und integrierter GPS-Antenne, **Nordeuropa** LightHouse™ Karte, mit **HV100+ Geber**  
Art.-Nr. 1045-70586-NEU € 1.660,00

**E70646-05-WEU Element™ 12 HV**, 12“ Seekartenplotter mit CHIRP Sonar, **HyperVision™**, WIFI und integrierter GPS-Antenne, **Westeuropa** LightHouse™ Karte, mit **HV100+ Geber**  
Art.-Nr. 1045-70586-WEU € 1.660,00

**E70646-05-MED Element™ 12 HV**, 12“ Seekartenplotter mit CHIRP Sonar, **HyperVision™**, WIFI und integrierter GPS-Antenne, **Mittelmeer** LightHouse™ Karte, mit **HV100+ Geber**  
Art.-Nr. 1045-70586-MED € 1.660,00

**Zubehör Element™ Fischfinder**

**E70342 CPT-S**, HIGH CHIRP Spiegelheckgeber, konisch, für Element™ S, 9-pin, 10 m Kabel  
Art.-Nr. 1045-70342 € 83,00

**A80691 CPT-S**, HIGH CHIRP Inneneinbaugeber Kunststoff, 0°/12°/20°, für Element™ S, 9-pin, 6 m Kabel  
Art.-Nr. 1045-80691 € 196,00

**E70339 CPT-S**, HIGH CHIRP Kunststoff-Durchbruchgeber 0°, für Element™ S, 9-pin, 10 m Kabel  
Art.-Nr. 1045-70339 € 208,00

**A80448 CPT-S**, HIGH CHIRP Kunststoff-Durchbruchgeber 12°, für Element™ S, 9-pin, 10 m Kabel  
Art.-Nr. 1045-80448 € 208,00

**A80447 CPT-S**, HIGH CHIRP Kunststoff-Durchbruchgeber 20°, für Element™ S, 9-pin, 10 m Kabel  
Art.-Nr. 1045-80447 € 208,00

**E70643 HV-100+**, HyperVision Spiegelheckgeber Kunststoff, für Element™ HV, 6 m Kabel  
Art.-Nr. 1045-70643 € 351,00

**A80604 HV-300 TH**, HyperVision™ Durchbruchgeber Kunststoff, für Element™ HV, 0°, 6 m Kabel  
Art.-Nr. 1045-80604 € 422,00

**T70448 HV-300 THP**, HyperVision™ Durchbruchgeber-Paar Kunststoff, mit anpassblock für 0° - 25° Kimmung, mit Y-Kabel und 4 m Verlängerungskabel  
Art.-Nr. 1045-80648 € 791,00



**E70344 Quantum™ Q24W**, WIFI, 18“ CHIRP Pulse Radar, nur WIFI-Modell, mit 10 m Spannungskabel  
Art.-Nr. 1058-70344 € 2.255,00





### AXIOM®+ Multifunktionsanzeigen

Leistungsstarkes Multifunktions-Navigationssystem von Raymarine. Mit einem integrierten RealVision 3D™ Sonar oder nur als Kartenplotter, dem vollkommen neuen Betriebssystem LightHouse™ 4 und einer extrem schnellen Verarbeitung dank Quad-Core-Prozessor wird AXIOM®+ Ihre Zeit auf dem Wasser von Grund auf verändern.

- Einschalten, Navigieren und Wohlfühlen – genial einfach. Ausgestattet mit der intuitiven LightHouse™ 4 Bedienoberfläche von Raymarine
- Ultra-helles Display mit LED-Hintergrundbeleuchtung. Ablesbar auch bei Sonnenlicht durch die spezielle Displayoberfläche
- Super-schneller Quad-Core Prozessor

#### Kartenplotter

- Integrierte GPS-Antenne
- Navionics-Karten (Platinum+, Navionics+) C-MAP (4D) Raymarine LightHouse™-Karten
- Einfach zu bedienen – mit dem Start-Assistenten und der im Lieferumfang befindlichen Anleitung (als PDF)
- Wegpunkte platzieren und Routen planen – einfach mit ein paar Berührungen des Displays

	AXIOM®+ 7	AXIOM®+ 9	AXIOM®+ 12
Anzeigengröße LCD-Display	7,0“ IPS High Density	9,0“ IPS High Density	12,1“ IPS High Density
Bildschirmauflösung	1024 x 600 (WSVGA)	1280 x 720 (WXGA)	1280 x 800 (WXGA)
Helligkeit	1.500 nits		1.800 nits
Sichtwinkel von oben/unten/links/rechts	85°		88°
Displaytyp	Multitouch mit HydroTough™ widerstandsfähiger hydrophober Beschichtung		
Abmessungen	210 x 142 x 77mm	244 x 158 x 77mm	314 x 217 x 77mm
Gewicht	1,36 kg	2,27 kg	2,72 kg
Wasserdicht	IPX6 / IPX7		
Spannung	12 V DC (8 V bis 16 V DC)		
Stromaufnahme (ohne / mit Sonar)	0,62 / 0,82 A	0,75 / 1,0 A	1,3 / 1,7 A
GNSS / GPS	Integrierter GNSS Receiver: GPS/GLONASS/Galileo*/Beidou* 10Hz 28 Kanal		
Seekartenplotter	ja		
Sonartyp	RV-Modell - RealVision™ 3D + 600 W Mit High CHIRP, DownVision, SideVision und RealVision 3D 25-Pin RealVision™ Anschluss		
Netzwerk	1 x 10/100 Mbits (RayNet)		
NMEA-0183	Nein		
NMEA 2000®	1 x NMEA 2000		
SeaTalk <sup>NG</sup>	DeviceNet Female (F) Adapterkabel notwendig (A06079 120mm Adapter im Lieferumfang)		
Digital Switching	Empirbus, C-Zone & YachtSense kompatibel		
USB (rückseitig)	1 x Micro USB		
Speicher intern	16 GB		
Bluetooth®	Bluetooth v4.0		
WIFI	802.11 a / b / g / n		
Seekarten	Lighthouse™, Navionics und C-MAP kompatibel		
Wegpunkte / Routen / Tracklinien	10.000 Wegpunkte / 200 Wegpunktgruppen 150 Routen - maximal 250 Wegpunkte 16 Tracklinien - max. 10.000 Trackpunkte		

## AXIOM®+ 7-Serie



## AXIOM®+ 7 RV mit RealVision™ 3D

**E70635 AXIOM®+ 7 RV**, Multifunktionsanzeige Touch, mit integriertem 600 W Sonar und RealVision™  
 Art.-Nr. 1054-70635 € 1.303,00

**E70635-00-NEU AXIOM®+ 7 RV**, Multifunktionsanzeige Touch, mit integriertem 600 W Sonar und RealVision™, ohne Geber, mit **Nordeuropa** LightHouse™ Karte  
 Art.-Nr. 1054-70635-NEU € 1.363,00

**E70635-00-WEU AXIOM®+ 7 RV**, Multifunktionsanzeige Touch, mit integriertem 600 W Sonar und RealVision™, ohne Geber, mit **Westeuropa** LightHouse™ Karte  
 Art.-Nr. 1054-70635-WEU € 1.363,00

**E70635-00-MED AXIOM®+ 7 RV**, Multifunktionsanzeige Touch, mit integriertem 600 W Sonar und RealVision™, ohne Geber, mit **Mittelmeer** LightHouse™ Karte  
 Art.-Nr. 1054-70635-MED € 1.363,00

**E70635-03 AXIOM®+ 7 RV**, Multifunktionsanzeige Touch, mit integriertem 600 W Sonar und RealVision™, **mit RV-100 Geber**  
 Art.-Nr. 1054-70631 € 1.660,00

**E70635-03-NEU AXIOM®+ 7 RV**, Multifunktionsanzeige Touch, mit integriertem 600 W Sonar und RealVision™, **mit RV-100 Geber**, mit **Nordeuropa** LightHouse™ Karte  
 Art.-Nr. 1054-70631-NEU € 1.720,00

**E70635-03-WEU AXIOM®+ 7 RV**, Multifunktionsanzeige Touch, mit integriertem 600 W Sonar und RealVision™, **mit RV-100 Geber**, mit **Westeuropa** LightHouse™ Karte  
 Art.-Nr. 1054-70631-WEU € 1.720,00

**E70635-03-MED AXIOM®+ 7 RV**, Multifunktionsanzeige Touch, mit integriertem 600 W Sonar und RealVision™, **mit RV-100 Geber**, mit **Mittelmeer** LightHouse™ Karte  
 Art.-Nr. 1054-70631-MED € 1.720,00

### Optionen der AXIOM®+-Serie

- Radar, kompatibel mit Quantum-, Digital-, HD Color/ Super HD Color- Magnum und Cyclone-Radarantennen
- Unterstützt bis zu 10 IP-Kameras
- Wärmebildkameras (FLIR AX8, M232, M300 Series, M400, M500)
- Audio-Steuerung, u. a. FUSION
- Sonar, kompatibel mit Sonarmodule CP100, CP200, CP370, CP470, CP570 und RVX1000 über RayNet
- AIS-Daten (über NMEA 2000®)
- Autopilot-Bedienung

### Lieferumfang

Multifunktionsanzeige AXIOM®+ 7 mit Touchscreen, Montagebügel, Strom-/NMEA-2000®-Kabel (1,5 m Spannungskabel und 0,5 m NMEA 2000®-Anschlussleitung), Abdeckung, Installationsmaterial, je nach Ausführung auch mit Echolotgeber oder LightHouse™-Seekarte.

**E70634 AXIOM®+ 7**, Multifunktionsanzeige Touch  
 Art.-Nr. 1054-70634 € 1.065,00

**E70634-00-NEU AXIOM®+ 7**, Multifunktionsanzeige Touch, mit **Nordeuropa** LightHouse™ Karte  
 Art.-Nr. 1054-70634-NEU € 1.125,00

**E70634-00-WEU AXIOM®+ 7**, Multifunktionsanzeige Touch, mit **Westeuropa** LightHouse™ Karte  
 Art.-Nr. 1054-70634-WEU € 1.125,00

**E70634-00-MED AXIOM®+ 7**, Multifunktionsanzeige Touch, mit **Mittelmeer** LightHouse™ Karte  
 Art.-Nr. 1054-70634-MED € 1.125,00

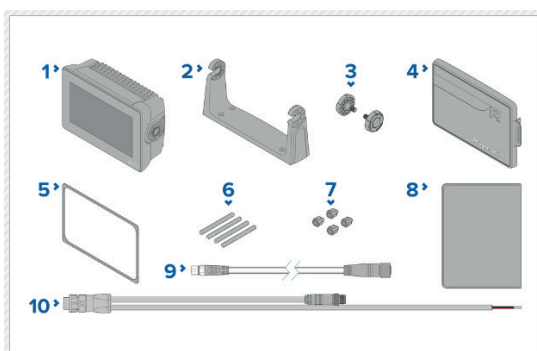

AXIOM+ 7	
1	Multifunction Display (supplied with Trunnion adaptor fitted)
2	Trunnion bracket
3	Trunnion knobs x 2
4	Suncover – Trunnion mount
5	Panel mount gasket for surface/flush mounting
6	M5x58 Threaded studs x 4
7	M5 Thumb nuts x 4
8	Documentation pack
9	DeviceNet to SeaTalkng™ adaptor cable 120 mm (4.7 in)
10	Power/NMEA 2000 cable (with 1.5 m (4.92 ft) power lead and 0.5 m (1.64 ft) NMEA 2000 lead)
E70635-03 is also supplied with a RealVision™ 3D RV-100 transducer and associated fittings	

## AXIOM®+ 9-Serie

### Lieferumfang

Multifunktionsanzeige AXIOM®+ 9 mit Touchscreen, Montagebügel, Strom-/NMEA-2000®-Kabel (1,5 m Spannungskabel und 0,5 m NMEA 2000®-Anschlussleitung), Abdeckung, Installationsmaterial, je nach Ausführung auch mit Echolotgeber oder LightHouse™ Seekarte.

**E70636 AXIOM®+ 9**, Multifunktionsanzeige Touch  
Art.-Nr. 1054-70636 € 1.839,00

**E70636-00-NEU AXIOM®+ 9**, Multifunktionsanzeige Touch, mit **Nordeuropa** LightHouse™ Karte  
Art.-Nr. 1054-70636-NEU € 1.898,00

**E70636-00-WEU AXIOM®+ 9**, Multifunktionsanzeige Touch, mit **Westeuropa** LightHouse™ Karte  
Art.-Nr. 1054-70636-WEU € 1.898,00

**E70636-00-MED AXIOM®+ 9**, Multifunktionsanzeige Touch, mit **Mittelmeer** LightHouse™ Karte  
Art.-Nr. 1054-70636-MED € 1.898,00

## AXIOM®+ 9 RV mit RealVision™ 3D

**E70637 AXIOM®+ 9 RV**, Multifunktionsanzeige Touch, mit integriertem 600 W Sonar und RealVision™, ohne Geber  
Art.-Nr. 1054-70633 € 2.077,00

**E70637-00-NEU AXIOM®+ 9 RV**, Multifunktionsanzeige Touch, mit integriertem 600 W Sonar und RealVision™, ohne Geber, mit **Nordeuropa** LightHouse™ Karte  
Art.-Nr. 1054-70633-NEU € 2.136,00

**E70637-00-WEU AXIOM®+ 9 RV**, Multifunktionsanzeige Touch, mit integriertem 600 W Sonar und RealVision™, ohne Geber, mit **Westeuropa** LightHouse™ Karte  
Art.-Nr. 1054-70633-WEU € 2.136,00

**E70637-00-MED AXIOM®+ 9 RV**, Multifunktionsanzeige Touch, mit integriertem 600 W Sonar und RealVision™, ohne Geber, mit **Mittelmeer** LightHouse™ Karte  
Art.-Nr. 1054-70633-MED € 2.136,00

**E70637-03 AXIOM®+ 9 RV**, Multifunktionsanzeige Touch, mit integriertem 600 W Sonar und RealVision™, mit **RV-100 Geber**  
Art.-Nr. 1054-70637 € 2.434,00

**E70637-03-NEU AXIOM®+ 9 RV**, Multifunktionsanzeige Touch, mit integriertem 600 W Sonar und RealVision™, mit **RV-100 Geber**, mit **Nordeuropa** LightHouse™ Karte  
Art.-Nr. 1054-70637-NEU € 2.493,00

**E70637-03-WEU AXIOM®+ 9 RV**, Multifunktionsanzeige Touch, mit integriertem 600 W Sonar und RealVision™, mit **RV-100 Geber**, mit **Westeuropa** LightHouse™ Karte  
Art.-Nr. 1054-70637-WEU € 2.493,00

**E70637-03-MED AXIOM®+ 9 RV**, Multifunktionsanzeige Touch, mit integriertem 600 W Sonar und RealVision™, mit **RV100 Geber**, mit **Mittelmeer** LightHouse™ Karte  
Art.-Nr. 1054-70637-MED € 2.493,00

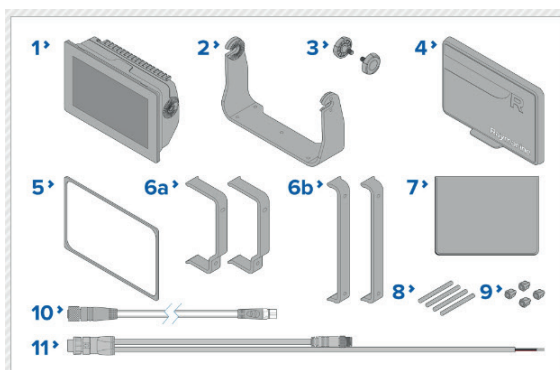
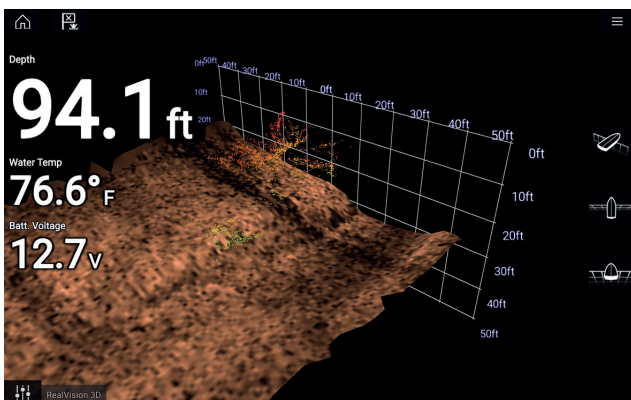

AXIOM+ 9 & 12	
1	Multifunction Display
2	Trunnion bracket
3	Trunnion knobs x 2
4	Suncover — Trunnion mount
5	Panel mount gasket for surface/flush mounting
6	Rear mounting brackets: a. supplied with 9" MFD b. supplied with 12" MFD
7	Documentation pack
8	M5x58 Threaded studs x 4
9	M5 Thumb nuts x 4
10	DeviceNet to SeaTalkng™ adaptor cable 120 mm (4.7 in)
11	Power/NMEA 2000 cable (with 1.5 m (4.92 ft) power lead and 0.5 m (1.64 ft) NMEA 2000 lead).



## AXIOM®+ 12-Serie

### Lieferumfang

Multifunktionsanzeige AXIOM®+ 12 mit Touchscreen, Montagebügel, Strom-/NMEA-2000®-Kabel (1,5 m Spannungskabel und 0,5 m NMEA 2000®-Anschlussleitung), Abdeckung, Installationsmaterial, je nach Ausführung auch mit Echolotgeber oder LightHouse™ Seekarte.

**E70638 AXIOM®+ 12**, Multifunktionsanzeige Touch  
Art.-Nr. 1054-70638 € 3.505,00

**E70638-00-NEU AXIOM®+ 12**, Multifunktionsanzeige Touch, mit **Nordeuropa** LightHouse™ Karte  
Art.-Nr. 1054-70638-NEU € 3.564,00

**E70638-00-WEU AXIOM®+ 12**, Multifunktionsanzeige Touch, mit **Westeuropa** LightHouse™ Karte  
Art.-Nr. 1054-70638-WEU € 3.564,00

**E70638-00-MED AXIOM®+ 12**, Multifunktionsanzeige Touch, mit **Mittelmeer** LightHouse™ Karte  
Art.-Nr. 1054-70638-MED € 3.564,00

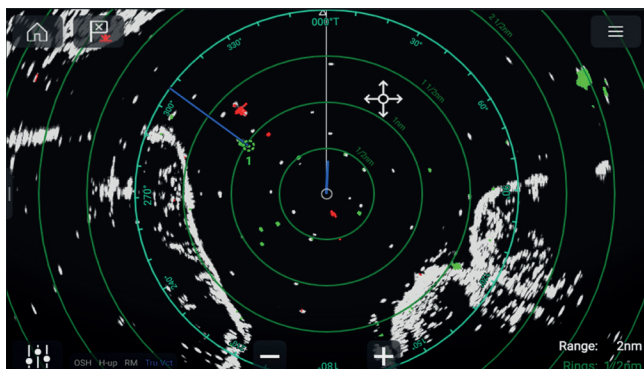

## AXIOM®+ 12 RV mit RealVision™ 3D

**E70639 AXIOM®+ 12 RV**, Multifunktionsanzeige Touch, mit integriertem 600 W Sonar und RealVision™, ohne Geber  
Art.-Nr. 1054-70632 € 3.743,00

**E70639-00-NEU AXIOM®+ 12 RV**, Multifunktionsanzeige Touch, mit integriertem 600 W Sonar und RealVision™, ohne Geber, mit **Nordeuropa** LightHouse™ Karte  
Art.-Nr. 1054-70632-NEU € 3.802,00

**E70639-00-WEU AXIOM®+ 12 RV**, Multifunktionsanzeige Touch, mit integriertem 600 W Sonar und RealVision™, ohne Geber, mit **Westeuropa** LightHouse™ Karte  
Art.-Nr. 1054-70632-WEU € 3.802,00

**E70639-00-MED AXIOM®+ 12 RV**, Multifunktionsanzeige Touch, mit integriertem 600 W Sonar und RealVision™, ohne Geber, mit **Mittelmeer** LightHouse™ Karte  
Art.-Nr. 1054-70632-MED € 3.802,00

**E70639-03 AXIOM®+ 12 RV**, Multifunktionsanzeige Touch, mit integriertem 600 W Sonar und RealVision™, mit **RV-100 Geber**  
Art.-Nr. 1054-70639 € 3.981,00

**E70639-03-NEU AXIOM®+ 12 RV**, Multifunktionsanzeige Touch, mit integriertem 600 W Sonar und RealVision™, mit **RV-100 Geber**, mit **Nordeuropa** LightHouse™ Karte  
Art.-Nr. 1054-70639-NEU € 4.040,00

**E70639-03-WEU AXIOM®+ 12 RV**, Multifunktionsanzeige Touch, mit integriertem 600 W Sonar und RealVision™, mit **RV-100 Geber**, mit **Westeuropa** LightHouse™ Karte  
Art.-Nr. 1054-70639-WEU € 4.040,00

**E70639-03-MED AXIOM®+ 12 RV**, Multifunktionsanzeige Touch, mit integriertem 600 W Sonar und RealVision™, mit **RV100 Geber**, mit **Mittelmeer** LightHouse™ Karte  
Art.-Nr. 1054-70639-MED € 4.040,00

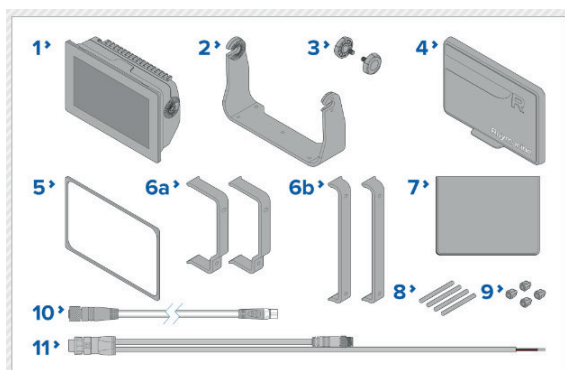

AXIOM+ 9 & 12	
1	Multifunction Display
2	Trunnion bracket
3	Trunnion knobs x 2
4	Suncover — Trunnion mount
5	Panel mount gasket for surface/flush mounting
6	Rear mounting brackets: a. supplied with 9" MFD b. supplied with 12" MFD
7	Documentation pack
8	M5x58 Threaded studs x 4
9	M5 Thumb nuts x 4
10	DeviceNet to SeaTalkng™ adaptor cable 120 mm (4.7 in)
11	Power/NMEA 2000 cable (with 1.5 m (4.92 ft) power lead and 0.5 m (1.64 ft) NMEA 2000 lead)



### AXIOM® 2 PRO Multifunktionsanzeigen

Unser leistungsstärkstes AXIOM aller Zeiten. Das AXIOM® 2 PRO wurde mit schnelleren Prozessoren, überragenden Displays, verbesserter Ergonomie und dem unglaublich intuitiven LightHouse™ 4-Betriebssystem ausgestattet. Mit dem HybridTouch™ des AXIOM® 2 PRO - einer einfachen Touchscreen-Bedienung und zuverlässigen Tastatursteuerung sind Sie schneller und sicherer unterwegs.

Die AXIOM® 2 PRO Kartenplotter verfügen für das Angeln und die Navigation über ein integriertes Breitband-CHIRP-Sonarmodul. Wählen Sie aus den AXIOM® 2 PRO S Modellen, ausgestattet mit einem einzigen High CHIRP-Sonarkanal oder optimieren Sie Ihren Fischfang mit den AXIOM® 2 PRO RVM Modellen, ausgestattet mit der 1 kW CHIRP-Sonartechnologie und RealVision MAX.

#### Mehr Leistung

Mit dem ultraschnellen 6-Core Prozessor des AXIOM® 2 PRO sind Sie schneller unterwegs.

#### HybridTouch

Planen und erstellen Sie Ihren Kurs mit der flüssigen Touchscreen-Steuerung und übernehmen Sie bei rauer See die Bedienung mit der zuverlässigen Tastatursteuerung.

#### Anpassen

Ein austauschbares Tastaturfeld bietet Ihnen die Wahl zwischen Autopilot-Bedienelementen oder benutzerprogrammierbaren Soft-Tasten.

#### Mit RealVision MAX mehr Fische finden

RealVision MAX optimiert das DownVision-, SideVision- und 3D-Sonar mit einer größeren Reichweite, besserer Auflösung und schärferen Zielfischen.

#### HydroTough™-Displays

Entwickelt für optimale Leistung in extremen Umgebungen. Die Nanobeschichtungstechnologie HydroTough™ ist wasserabweisend und sorgt für eine zuverlässige Touchscreen-Bedienung sowie für kräftige Farben und Sichtbarkeit, auch bei starkem Sonnenlicht.

#### Besser navigieren

Nahtlose Integration von Kartenplotter, Sonar, Radar, Autopilot und Video mit dem superleicht bedienbaren Betriebssystem LightHouse™ 4.

#### Automatische Display-Helligkeit

Ein Umgebungslichtsensor passt die Display-Helligkeit automatisch den Lichtverhältnissen bei Tag und Nacht an.

#### Ein Netzwerk wie für Profis

Erstellen Sie ein System mit mehreren AXIOM-Displays und erweiterten Videooptionen, einschließlich HDMI-Ausgang für Remote-Displays und TV-Geräte.



	AXIOM® 2 PRO 9"	AXIOM® 2 PRO 12"	AXIOM® 2 PRO 16"
Anzeigengröße LCD-Display	9" IPS High Density	12,1" IPS High Density	15,6" IPS High Density
Bildschirmauflösung	1.280 x 720	1.280 x 800	1.920 x 1.080
Helligkeit	1.200 nits		1.300 nits
Displaytyp	Multitouch mit HydroTough™ widerstandsfähiger hydrophober Beschichtung		
Wasserdicht	IPX6		
Spannung	12 V - 24 V DC (8 V bis 32 V DC)		
Stromaufnahme (ohne / mit Sonar)	0,75 / 1,00 A	1,3 / 1,7 A	1,7 / 2,2 A
GNSS / GPS	Integrierter GNSS Receiver 72-Kanal: GPS/GLONASS/Galileo/Beidou 10Hz 28 Kanäle gleichzeitig		
Anschluss für externe GPS-Antenne	Ja		
Seekartenplotter	Ja		
Sonartyp	<b>S-Modell</b> 1-Kanal CHIRP Sonar (mit dem Adapterkabel A80490, 25 auf 9 Pin, kompatibel mit CPT-S Geber) RealVision™ MAX 3D + 1 Kw Mit High CHIRP (2-Kanal), DownVision, SideVision und RealVision MAX 3D - 25-Pin RealVision™ Anschluss		
Netzwerk	2 x 10/100/1.000 Mbits (RayNet)		
HDMI-Ausgang	Ja		
RCA Audio-Ausgang	Ja		
NMEA-0183	Nein		
NMEA 2000®	1 x NMEA 2000®		
SeaTalk <sup>NG</sup>	DeviceNet Female (F) Adapterkabel notwendig (A06075 1.000 mm Adapter im Lieferumfang)		
Digital Switching	Empiribus, C-Zone & YachtSense kompatibel		
USB (rückseitig)	1 x Micro USB		
Speicher intern	64 GB		
Bluetooth®	Bluetooth v4.0		
WIFI	Multiband – 2,4 GHz und 5 GHz 802.11b/g/n		
Seekarten	LightHouse™, Navionics und C-MAP kompatibel		
Wegpunkte / Routen / Tracklinien	10.000 Wegpunkte / 200 Wegpunktgruppen 150 Routen - maximal 250 Wegpunkte 16 Tracklinien - max. 10.000 Trackpunkte		
Garantie	3 Jahre		

	(mm / in.)					
	AXIOM 2 PRO 9		AXIOM 2 PRO 12		AXIOM 2 PRO 16	
	mm	in	mm	in	mm	in
<b>A</b>	299.32	11.78	358	14.1	452	17.8
<b>B</b>	329.5	12.97	388.5	15.3	482.50	19.00
<b>C</b>	173.8	6.84	222.8	8.77	258	10.2
<b>D</b>	97.9	3.85	96.3	3.79	101.8	4.0
<b>E</b>	186.2	7.3	246.13	9.69	281.20	11.10

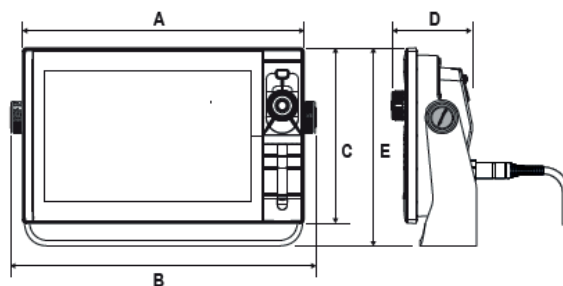



**AXIOM® 2 PRO 9 S**

**Lieferumfang**

Multifunktionsanzeige AXIOM® 2 PRO 9 S mit Touchscreen, 1,5 m Spannungs-/Video-/Audio-Kabel, 2 m RayNet-Kabel, 1 m SeaTalk<sup>NG</sup> auf DeviceNet-Adapterkabel, Montagebügel, Abdeckung, Installationsmaterial, je nach Ausführung auch mit LightHouse™ Seekarte.

**E70653 AXIOM® 2 PRO 9 S**, Multifunktionsanzeige Touch, mit integriertem High CHIRP Sonar für CPT-S Geber.  
Art.-Nr. 1054-70653 € 3.029,00

**E70653-00-NEU AXIOM® 2 PRO 9 S**, Multifunktionsanzeige Touch, mit integriertem High CHIRP Sonar für CPT-S Geber, mit **Nordeuropa** LightHouse™ Karte  
Art.-Nr. 1054-70653-NEU € 3.088,00

**E70653-00-WEU AXIOM® 2 PRO 9 S**, Multifunktionsanzeige Touch, mit integriertem High CHIRP Sonar für CPT-S Geber, mit **Westeuropa** LightHouse™ Karte  
Art.-Nr. 1054-70653-WEU € 3.088,00

**E70653-00-MED AXIOM® 2 PRO 9 S**, Multifunktionsanzeige Touch, mit integriertem High CHIRP Sonar für CPT-S Geber, mit **Mittelmeer** LightHouse™ Karte  
Art.-Nr. 1054-70653-MED € 3.088,00

**AXIOM® 2 PRO 9 RVM mit DownVision™, SideVision™ und RealVision MAX**

**E70654 AXIOM® 2 PRO 9 RVM**, Multifunktionsanzeige Touch, mit integriertem 1 kW Sonar, DownVision™, SideVision™ und RealVision MAX.  
Art.-Nr. 1054-70654 € 3.624,00

**E70654-00-NEU AXIOM® 2 PRO 9 RVM**, Multifunktionsanzeige Touch, mit integriertem 1 kW Sonar, DownVision™, SideVision™ und RealVision MAX, mit **Nordeuropa** LightHouse™ Karte  
Art.-Nr. 1054-70654-NEU € 3.683,00

**E70654-00-WEU AXIOM® 2 PRO 9 RVM**, Multifunktionsanzeige Touch, mit integriertem 1 kW Sonar, DownVision™, SideVision™ und RealVision MAX, mit **Westeuropa** LightHouse™ Karte  
Art.-Nr. 1054-70654-WEU € 3.683,00

**E70654-00-MED AXIOM® 2 PRO 9 RVM**, Multifunktionsanzeige Touch, mit integriertem 1 kW Sonar, DownVision™, SideVision™ und RealVision MAX, mit **Mittelmeer** LightHouse™ Karte  
Art.-Nr. 1054-70654-MED € 3.683,00

**AXIOM® 2 PRO 12 S**

**Lieferumfang**

Multifunktionsanzeige AXIOM® 2 PRO 12 S mit Touchscreen, 1,5 m Spannungs-/Video-/Audio-Kabel, 2 m RayNet-Kabel, 1 m SeaTalk<sup>NG</sup> auf DeviceNet-Adapterkabel, Montagebügel, Abdeckung, Installationsmaterial, je nach Ausführung auch mit LightHouse™ Seekarte.

**E70655 AXIOM® 2 PRO 12 S**, Multifunktionsanzeige Touch, mit integriertem High CHIRP Sonar für CPT-S Geber.  
Art.-Nr. 1054-70655 € 4.695,00

**E70655-00-NEU AXIOM® 2 PRO 12 S**, Multifunktionsanzeige Touch, mit integriertem High CHIRP Sonar für CPT-S Geber, mit **Nordeuropa** LightHouse™ Karte  
Art.-Nr. 1054-70655-NEU € 4.754,00

**E70655-00-WEU AXIOM® 2 PRO 12 S**, Multifunktionsanzeige Touch, mit integriertem High CHIRP Sonar für CPT-S Geber, mit **Westeuropa** LightHouse™ Karte  
Art.-Nr. 1054-70655-WEU € 4.754,00

**E70655-00-MED AXIOM® 2 PRO 12 S**, Multifunktionsanzeige Touch, mit integriertem High CHIRP Sonar für CPT-S Geber, mit **Mittelmeer** LightHouse™ Karte  
Art.-Nr. 1054-70655-MED € 4.754,00

**AXIOM® 2 PRO 12 RVM mit DownVision™, SideVision™ und RealVision MAX**

**E70656 AXIOM® 2 PRO 12 RVM**, Multifunktionsanzeige Touch, mit integriertem 1 kW Sonar, DownVision™, SideVision™ und RealVision MAX.  
Art.-Nr. 1054-70656 € 5.290,00

**E70656-00-NEU AXIOM® 2 PRO 12 RVM**, Multifunktionsanzeige Touch, mit integriertem 1 kW Sonar, DownVision™, SideVision™ und RealVision MAX, mit **Nordeuropa** LightHouse™ Karte  
Art.-Nr. 1054-70656-NEU € 5.349,00

**E70656-00-WEU AXIOM® 2 PRO 12 RVM**, Multifunktionsanzeige Touch, mit integriertem 1 kW Sonar, DownVision™, SideVision™ und RealVision MAX, mit **Westeuropa** LightHouse™ Karte  
Art.-Nr. 1054-70656-WEU € 5.349,00

**E70656-00-MED AXIOM® 2 PRO 12 RVM**, Multifunktionsanzeige Touch, mit integriertem 1 kW Sonar, DownVision™, SideVision™ und RealVision MAX, mit **Mittelmeer** LightHouse™ Karte  
Art.-Nr. 1054-70656-MED € 5.349,00

**AXIOM® 2 PRO 16 S**

**Lieferumfang**

Multifunktionsanzeige AXIOM® 2 PRO 16 S mit Touchscreen, 1,5 m Spannungs-/Video-/Audio-Kabel, 2 m RayNet-Kabel, 1 m SeaTalk<sup>NG</sup> auf DeviceNet-Adapterkabel, Abdeckung, Installationsmaterial, je nach Ausführung auch mit LightHouse<sup>TM</sup> Seekarte.

**E70657 AXIOM® 2 PRO 16 S**, Multifunktionsanzeige Touch, mit integriertem High CHIRP Sonar für CPT-S Geber.  
Art.-Nr. 1054-70657 € 7.194,00

**E70657-00-NEU AXIOM® 2 PRO 16 S**, Multifunktionsanzeige Touch, mit integriertem High CHIRP Sonar für CPT-S Geber, mit **Nordeuropa** LightHouse<sup>TM</sup> Karte  
Art.-Nr. 1054-70657-NEU € 7.253,00

**E70657-00-WEU AXIOM® 2 PRO 16 S**, Multifunktionsanzeige Touch, mit integriertem High CHIRP Sonar für CPT-S Geber, mit **Westeuropa** LightHouse<sup>TM</sup> Karte  
Art.-Nr. 1054-70657-WEU € 7.253,00

**E70657-00-MED AXIOM® 2 PRO 16 S**, Multifunktionsanzeige Touch, mit integriertem High CHIRP Sonar für CPT-S Geber, mit **Mittelmeer** LightHouse<sup>TM</sup> Karte  
Art.-Nr. 1054-70657-MED € 7.253,00

**AXIOM® 2 PRO 16 RVM mit DownVision<sup>TM</sup>, SideVision<sup>TM</sup> und RealVision MAX**

**E70658 AXIOM® 2 PRO 16 RVM**, Multifunktionsanzeige Touch, mit integriertem 1 kW Sonar, DownVision<sup>TM</sup>, SideVision<sup>TM</sup> und RealVision MAX.  
Art.-Nr. 1054-70658 € 7.789,00

**E70658-00-NEU AXIOM® 2 PRO 16 RVM**, Multifunktionsanzeige Touch, mit integriertem 1 kW Sonar, DownVision<sup>TM</sup>, SideVision<sup>TM</sup> und RealVision MAX, mit **Nordeuropa** LightHouse<sup>TM</sup> Karte  
Art.-Nr. 1054-70658-NEU € 7.848,00

**E70658-00-WEU AXIOM® 2 PRO 16 RVM**, Multifunktionsanzeige Touch, mit integriertem 1 kW Sonar, DownVision<sup>TM</sup>, SideVision<sup>TM</sup> und RealVision MAX, mit **Westeuropa** LightHouse<sup>TM</sup> Karte  
Art.-Nr. 1054-70658-WEU € 7.848,00

**E70658-00-MED AXIOM® 2 PRO 16 RVM**, Multifunktionsanzeige Touch, mit integriertem 1 kW Sonar, DownVision<sup>TM</sup>, SideVision<sup>TM</sup> und RealVision MAX, mit **Mittelmeer** LightHouse<sup>TM</sup> Karte  
Art.-Nr. 1054-70658-MED € 7.848,00



Anzeige mit AR200 Augmented Reality (optional)



Vom Anwender austauschbare Tastatur (Autopilot oder programmierbare Tasten)



Apps anderer Hersteller

## AXIOM® 2 XL Multifunktionsanzeigen

Die neuen Premium Displays der AXIOM® 2 XL-Serie sind das Highlight der Multifunktionsdisplays von Raymarine und bieten eine nahtlose Integration in moderne Steuerstände.

Entwickelt für die flächenbündige Glass Bridge-Installation bieten die AXIOM® 2 XL Displays eine überragende Performance, große Displays und stilvolle Schlichtheit. Entwickelt auch für den Einsatz bei extremen Bedingungen können die robusten und wasserdichten AXIOM® 2 XL Displays in offenen oder geschlossenen Steuerständen installiert werden. Jedes Modell verwendet die In-Plane-Switching Technologie (IPS) und ist optisch verbunden, um größere Betrachtungswinkel, scharfe Kontraste und unübertroffene Lesbarkeit bei hellem Sonnenlicht zu liefern.

### Premium Performance

Das Herzstück jedes AXIOM® 2 XL Displays ist ein rasend schneller 6-Core-Prozessor, der eine reaktionsschnelle und leistungsstarke Navigation auf einem All-in-One Großbildschirm bietet. AXIOM® 2 XL vereint mehrere Technologien und Sensoren in einer Single- oder Multi-Displaylösung. Erstellen Sie ein Netzwerk mit weiteren AXIOM® 2 XL Displays oder fügen Sie nahtlos Displays der AXIOM®+ und AXIOM® 2 Pro-Serie als Remotestation in Ihr System ein.



### Elegante Schlichtheit

AXIOM® 2 XL Displays sind mit dem Betriebssystem LightHouse 4 von Raymarine ausgestattet und bieten eine schnelle, flüssige und übersichtliche Benutzeroberfläche, die ganz einfach an Ihre Anforderungen angepasst werden kann. Genießen Sie die Multi-Touch-Steuerung oder fügen Sie die Remote-Tastatur RMK-10 für die komplette Fernsteuerung des Systems hinzu.

### Überlegende Integration

Als leistungsstarke Netzwerk- und Video-Integrationsplattform verfügen die AXIOM® 2 XL Displays über drei Ethernet-Ports für den Anschluss von Radarantennen, CHIRP- und 3D-Sonarmodulen sowie zusätzliche Displays der AXIOM®-Serie. Die Einbindung einer FLIR Wärmebildkamera erhöht das Situationsbewusstsein und der HDMI-Eingang und HDMI-Ausgang ermöglicht es, dem AXIOM® 2 XL als

Remote-PC oder Entertainment-Display zu dienen.

Die intelligenten und robusten Vollglasdisplays sind für die flächenbündige oder Aufbau-Montage optimiert und bieten ein tastenloses Design mit Touchscreen-Bedienung. Ein eingebauter Umgebungslichtsensor passt die Helligkeit des Displays automatisch an die Lichtverhältnisse an.

Noch mehr vernetzt sein mit den LightHouse™ Apps.

Erweitern Sie die Leistungsfähigkeit von AXIOM® 2 XL durch Streaming mobiler Entertainment-Apps und verbinden Sie sich mit führenden Technologiepartnern wie Seakeeper, Mazy und Lumitec.

Mit den Videokameras haben Sie ein Auge auf die Crew oder den Maschinenraum. Schließen Sie sowohl anloge als auch IP-Videokameras an und haben Sie den gleichzeitigen Überblick über vier Videostreams in einer Ansicht. Die integrierte Aufnahmefunktion verwandelt Ihr AXIOM® 2 XL in einen digitalen Videorekorder. Ein extra Satz Augen für die sichere Navigation mit der thermischen Objekterkennung FLIR ClearCruise™. Lassen Sie AXIOM® 2 XL und FLIR Ihren sechsten Sinn auf dem Wasser sein, damit Sie sowohl bei Tag als auch bei Nacht sicher navigieren können.



Durch die Verwendung des vorhandenen HDMI-Videoausgangs vom AXIOM® 2 XL haben Sie von überall Zugriff auf Ihr AXIOM®. Überwachen Sie das AXIOM® 2 XL Display vom großen Bildschirm unter Deck aus oder streamen Sie die Ansicht des AXIOM® 2 XL mit den mobilen Apps von Raymarine auf Ihr Smartphone oder Tablet.

Die AXIOM® 2 XL Digital Switching-Technologie bietet eine unkomplizierte Touchscreen-Steuerung von elektronischen Geräten an Bord.

Schneller unterwegs mit dem intuitiv zu bedienenden LightHouse™ 4 Betriebssystem. Sie brauchen nur Sekunden, nicht Minuten, um den nächsten Kurs zu planen. LightHouse™ 4 ist einfach zu erlernen und leicht an die Anforderungen anzupassen.

Erhöhen Sie mit einer Quantum 2 CHIRP Radarantenne mit der Doppler-Funktion Ihre Wahrnehmung. So können Sie unkompliziert potenziell gefährliche Ziele im Auge behalten.



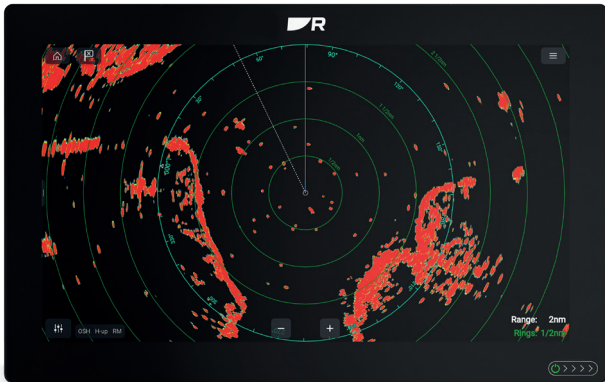

Bereit zum Angeln mit dem optionalen 3D-CHIRP Blackbox Sonarmodul RVX1000. Erleben Sie das Raymarine CHIRP Sonar und das prämierte RealVision™ MAX auf dem großen Bildschirm.

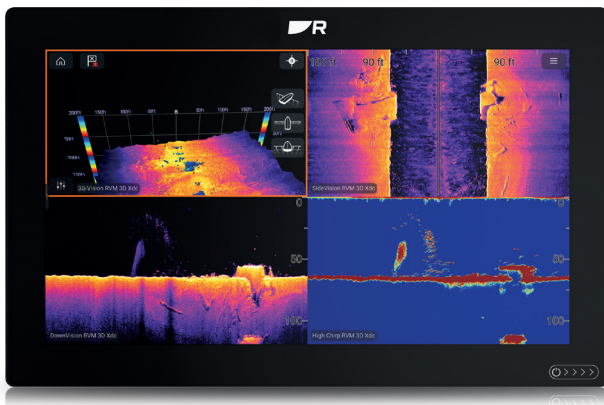

Bringen Sie Ihren Computer an den Steuerstand. Mit AXIOM® 2 XL können Skipper einen entfernten PC über den HDMI-Ausgang und dem USB-Touchscreen steuern.

Navigieren Sie mit den besten Karten von Navionics, C-MAP und aus der Raymarine Sammlung von LightHouse™ Raster- und Vektorkarten führender Kartenhersteller.

Bleiben Sie auf Kurs mit der fortschrittlichen Evolution Autopilot-Integration. Setzen Sie einen Wegpunkt auf Ihrem AXIOM® 2 XL und der intelligente 9-Achsen-Sensor von Evolution hält für Sie den perfekten Kurs.

**E70661 AXIOM® 2 XL 16**, 15,6“ (39,62 cm) GlassBridge Multifunktionsanzeige Touch, mit Installationszubehör  
Art.-Nr. 1054-70661 € 8.324,00

**E70662 AXIOM® 2 XL 19**, 18,5“ (46,99 cm) GlassBridge Multifunktionsanzeige Touch, mit Installationszubehör  
Art.-Nr. 1054-70662 € 11.894,00

**E70663 AXIOM® 2 XL 22**, 21,5“ (54,61 cm) GlassBridge Multifunktionsanzeige Touch, mit Installationszubehör  
Art.-Nr. 1054-70663 € 15.464,00

**E70664 AXIOM® 2 XL 24**, 24“ (60,96 cm) GlassBridge Multifunktionsanzeige Touch, mit Installationszubehör  
Art.-Nr. 1054-70664 € 17.844,00

**T70431 AXIOM® XL Zubehör-Kit**, mit GA150 GPS-Antenne, RCR-SD/USB-Kartenlesegerät und Signalgeber und Video-IN/Alarm Kabel

Art.-Nr. 1054-70517

€ 280,00

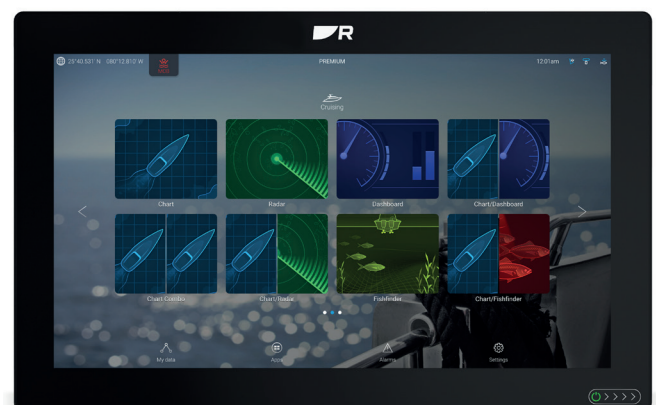
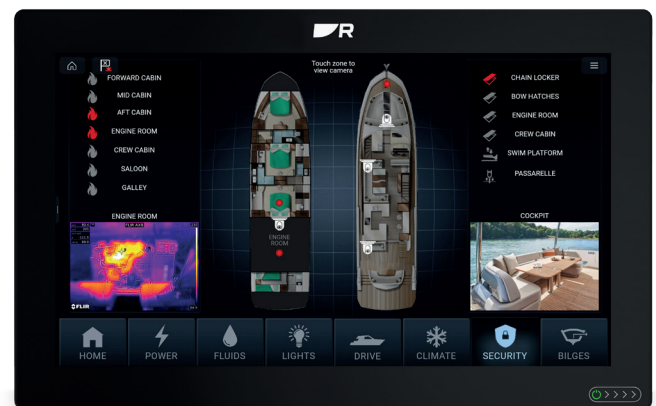

**Zubehör für AXIOM®+, AXIOM® 2 PRO & AXIOM® 2 XL**



- T70293 RMK-10**, Remote Tastatur, für Montage im Hoch- oder Querformat  
Art.-Nr. 1054-07293 € 494,00
- A80440 RCR-SDUSB externer SD-Kartenleser + USB-Buchse**, zum Anschluss an AXIOM™, AXIOM+™ und AXIOM™ PRO, 1 m Kabel  
Art.-Nr. 1054-80440 € 226,00
- A80585 RCR-1 externer SD-Kartenleser**, zum Anschluss an AXIOM™, AXIOM+™ und AXIOM™ PRO, 1 m Kabel  
Art.-Nr. 1054-80585 € 137,00
- E70310 Raystar 150**, 10 Hz GPS & GLONASS-Antenne, SeaTalk<sup>NG</sup>  
Art.-Nr. 1055-70310 € 339,00
- A80731 RNS-5-SeaTalk HS-Netzwerkswitch**, RayNet  
Art.-Nr. 1054-80008 € 470,00

**Geber für AXIOM® S/DV-Modelle & RVX1000**

Direkter Anschluss eines konischen High-CHIRP Geber an AXIOM® S/DV. Das Adapterkabel A80490 ist für AXIOM®+ RV und AXIOM® 2 PRO RVX/RVM erforderlich.

- A80490**, Axiom®+ RV und Axiom® 2 Pro RV/RVX/RVM Geber-Adapterkabel (25-Pin auf 9-Pin) zum Anschluss eines CPT-S/DV-Gebers, 30 cm  
Art.-Nr. 1045-80490 ,€ 71,00
- E70342**, CPT-S High CHIRP Spiegelheckgeber, konisch, für CP100/MFDs, 9-Pin, 10 m Kabel  
Art.-Nr. 1045-70342 € 83,00
- E70339**, CPT-S High CHIRP Kunststoff-Durchbruchgeber, konisch, 0°, 10 m Kabel  
Art.-Nr. 1045-70339 € 208,00

- A80448**, CPT-S High CHIRP Kunststoff-Durchbruchgeber, konisch, 12°, 10 m Kabel  
Art.-Nr. 1045-80448 € 208,00
- A80447**, CPT-S High CHIRP Kunststoff-Durchbruchgeber, konisch, 20°, 10 m Kabel  
Art.-Nr. 1045-80447 € 208,00
- A80351**, CPT-100DVS CHIRP Spiegelheckgeber Tiefe/Temp. für CP100/xx8, 9-Pin, 10 m Kabel  
Art.-Nr. 1045-80270 € 161,00

**Geber für AXIOM® RV/RVX/RVM Modelle & RVX1000**

- A80464**, RV100 RealVision 3D Spiegelheckgeber, direkter Anschluss an AXIOM® Multifunktionsanzeigen, 8 m Kabel  
Art.-Nr. 1045-80464 € 589,00
- A80470**, RV-300 RealVision 3D Kunststoff-Durchbruchgeber, 0°, direkter Anschluss an AXIOM® Multifunktionsanzeigen, 8 m Kabel  
Art.-Nr. 1045-80470 € 1.244,00
- T70320**, Paket mit RV-312 RealVision 3D Kunststoff-Durchbruchgeber, Backbord & Steuerbord 12°, direkter Anschluss an AXIOM® Multifunktionsanzeigen, 2 x 2 m Y-Kabel und 8 m Verlängerungskabel  
Art.-Nr. 1045-70320 € 2.077,00

- T70321**, Paket mit RV-320 RealVision 3D Kunststoff-Durchbruchgeber, Backbord & Steuerbord 20°, direkter Anschluss an AXIOM® Multifunktionsanzeigen, 2 x 2 m Y-Kabel und 8 m Verlängerungskabel  
Art.-Nr. 1045-70321 € 2.077,00

**Weitere Geber und Zubehör auf Anfrage.**

**IP-Kameras**

- E70346**, CAM210 CCTV Tag und Nacht Videokamera (Verbindung über IP)  
[Weitere Informationen](#)  
Art.-Nr. 1054-70261 € 768,00
- E70347**, CAM220 Eyeball CCTV Tag und Nacht Videokamera (Verbindung über IP)  
[Weitere Informationen](#)  
Art.-Nr. 1054-70347 € 684,00
- E70660**, CAM300 Eyeball CCTV Tag und Nacht Videokamera (Verbindung über IP)  
Art.-Nr. 1054-70660 € 708,00



## Clear Cruise™ Augmented Reality (AR)

ClearCruise™ AR bringt mehr Wahrnehmung auf dem Wasser zur Raymarine-Produktfamilie der AXIOM™ Multifunktionsdisplays.

Mit ClearCruise AR können Anwender von Raymarine AXIOM™ intelligentere Entscheidungen mit Navigationsobjekten treffen, die direkt in die hochauflösende Videoanzeige eingeblendet werden.



**E70537 AR200**, IP-Kamera Stabilisationsmodul für Augmented Reality (wenn CAM210 bzw. CAM220 an Bord vorhanden sind)

Art.-Nr. 1054-70537 € 672,00

**T70452 CAM210 Augmented Reality Paket**, bestehend aus CAM210, AR200, 10 m RayNet auf RJ45-Kabel, 1 m Backbone-Kabel, SeaTalk<sup>NG</sup> T-Stück.

Art.-Nr. 1054-70452 € 1.601,00

**T70453 CAM220 Augmented Reality Paket**, bestehend aus CAM220, AR200, 10 m RayNet auf RJ45-Kabel, 1 m Backbone-Kabel, SeaTalk<sup>NG</sup> T-Stück.

Art.-Nr. 1054-70453 € 1.482,00

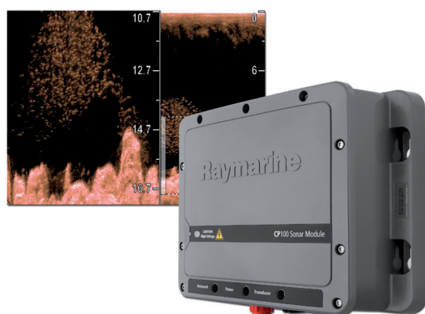
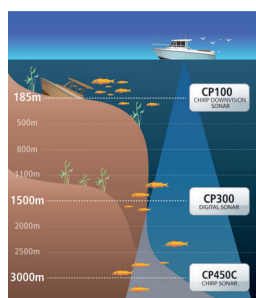

## CP100 CHIRP DownVision™ Sonarmodul

### Ihre Sicht unter Wasser

Das netzwerkfähige CP100 Sonarmodul bringt die CHIRP DownVision Technologie auf die Multifunktionsdisplays von Raymarine. Das CP100 wendet die CHIRP DownVision Technologie an und liefert somit fotorealistische Bilder. Entdecken Sie die Bodenstruktur im Detail und die Zielfische gleichzeitig.

## CHIRP Technologie

Herkömmliche Sonare senden und empfangen mit einer Frequenz Puls für Puls. Das CP100 nutzt die CHIRP Technologie und sendet in einer größeren Bandbreite - das Resultat sind hochauflösende, fotorealistische Sonarbilder.

### Hauptmerkmale:

- Fotorealistische Bilder der Bodenstruktur durch Anwendung der CHIRP DownVision™ Technologie
- Dual-Kanal CHIRP Sonar; sehen Sie ultra-hochauflösende Bilder der Bodenstruktur mit CHIRP DownVision™ und die Zielfische mit dem Sonarkanal gleichzeitig.
- Verbinden Sie das CP100 mit einem aktuellen Multifunktionsdisplays von Raymarine
- Dual-Kanal CHIRP Geber sind als Spiegelheckgeber, Kunststoff- und Bronze-Durchbruchgeber erhältlich.

### Spezifikation

Sonarart:	CHIRP
Nominalspannung:	12 V und 24 V DC
Spannungsbereich:	10,2 - 32,0 V
Stromaufnahme (bei voller Leistung):	3 Watt
Betriebstemperatur:	0° C bis +55° C
Lagertemperatur:	-30° C bis +70° C
Standard Wasserdichtigkeit:	IPX6 und IPX7
Anschlüsse:	Power (SeaTalk <sup>NG</sup> Stromkabel), Geber (9-Pin Anschluss) und RayNet-Netzwerkanschluss
Geber Informationen	
Maximale Tiefe (DownVision):	183 m (600 ft)
Sonar (herkömmlich):	183 m (600 ft)
Frequenz:	DownVision 350 kHz herkömmlich 200 kHz

### E70204 CP100, DownVision Fischfinder

Art.-Nr. 1045-70304 € 732,00

### Geber

**E70342**, CPT-S HIGH CHIRP Spiegelheckgeber, konisch, für CP100/MFD, 9-Pin, 10 m Kabel

Art.-Nr. 1045-70342 € 83,00

**A80691**, CPT-S HIGH CHIRP Inneneinbaugeber Kunststoff, 0/12/20° Einbaumöglichkeit, 6 m Kabel

Art.-Nr. 1045-80691 € 196,00

**A80351**, CPT-100 DVS CHIRP Spiegelheckgeber für CP100/a68/a78, Tiefe und Temperatur

Art.-Nr. 1045-80270 € 161,00

**A80277**, CPT-110 CHIRP Kunststoff-Durchbruchgeber für CP100/a68/a78, Tiefe und Temperatur

Art.-Nr. 1045-80277 € 422,00



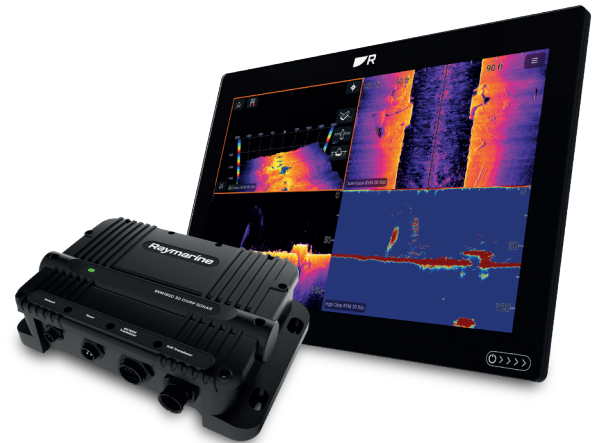
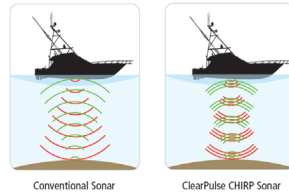

### CP370 Clear Pulse digitales Fischfindermodul

Das digitale Sonarmodul CP370 ist für Angler, die auf der Suche nach mehr Leistung und Hochseesangeln-Performance sind. Durch die Verwendung der exklusiven digitalen ClearPulse Sonar Technologie von Raymarine justiert das CP370 jedes Sonar variabel und automatisch und eliminiert unerwünschte Fehlechos vom Display. Das Resultat sind die präzisen, einfach zu deutenden Bilder von Zielfischen und Bodenstrukturen.

#### Hauptmerkmale

- Dualfrequenz-Sonar. 200 kHz für Küstenangeln und 50 kHz für Hochseeangeln.
- Kompatibel mit einer umfassenden Auswahl an 600 Watt und 1.000 Watt Gebern, als Inneinbau-, Spiegelheck- und Durchbruchgeber.
- Max. Tiefe bis zu 1.500 m (abhängig vom Geber und dem Salzgehalt)
- Kompatibel mit: a-Serie, c-Serie, e-Serie, eS-Serie, gS-Serie, C-Widescreen, G-Serie-Classic, E-Classic, E-Widescreen, Axiom®, Axiom®+, Axiom® PRO, Axiom® XL

**E70297 CP370**, digitales Fischfindermodul  
 Art.-Nr. 1045-70297 € 946,00

**Geber für Tiefe 600 W**  
**E66008 P79**, justierbarer Inneneinbaugeber, 8-Pin  
 Art.-Nr. 1054-66008 € 238,00

**E66013 P319**, Kunststoff-Durchbruchgeber, 8-Pin  
 Art.-Nr. 1045-66013 € 268,00

**E66014 B117**, Bronze-Durchbruchgeber, 8-Pin  
 Art.-Nr. 1045-66014 € 387,00

**Weitere Geber sowie CP200 SideVision, CP470 Clear Pulse CHIRP und CP570 Professional CHIRP auf Anfrage.**

### RVM1600 Sonar

Das RVM1600 mit RealVision MAX-Technologie hebt die Mehrkanal-CHIRP-Sonarleistung von Raymarine auf ein neues Niveau. Realvision MAX, die nächste Generation von DownVision-, SideVision-, 3D- und konventionellem CHIRP-Sonar, liefert lebendige Sonarbilder und Zielfische wie nie zuvor. RealVision MAX umfasst völlig neue, hochleistungsfähige RealVision CHIRP-Geber, die mit größeren Piezoelementen ausgestattet sind und somit über eine höhere Ausgangsleistung für eine größere Reichweite verfügen. Außerdem verbessert die RealVision MAX CHIRP-Signalverarbeitung und schnellere Ping-Raten die visuelle Wiedergabetreue und Zielidentifizierung. Mit Realvision MAX lassen sich Strukturen besser erkennen und die schwer fassbaren Fische sind mit kontrastreichen RealVision MAX Sonar-Farbpaletten leichter zu identifizieren.

#### Hauptmerkmale

- 1 kW Zweikanal-CHIRP Sonar sowie Realvision MAX-, High-CHIRP-, SideVision-, DownVision- und 3D Sonar.
- Leistungsstärkere RealVision MAX CHIRP-Geber mit einem konischen 600 Watt High-CHIRP-Element und verbesserten SideVision- und DownVision-Elementen sorgen für eine bessere Fischortung bei größeren Entfernungen.
- CHIRP DownVision® bietet eine fotoähnliche Ansicht der Welt unter Ihrem Boot. Sehen Sie Bodenstrukturen und Zielfische mit erstaunlichen Details.
- Das CHIRP SideVision®-Sonar erweitert Ihren Unterwasserhorizont mit kristallklarer Anzeige von Fischen, Ködern und Unterwasserstrukturen von Ufer zu Ufer. Sehen Sie weiter und sehen Sie mehr Fische als mit herkömmlichen SideScan-Sonaren.
- RealVision MAX-Geber verfügen über ein konisches High-CHIRP-Element mit 600 Watt für das Küstenfischen. Ein separates 1 kW-Zweikanal-CHIRP-Sonar für das Hochseefischen mit einer großen Auswahl von Spiegelheck-, Innen- und Durchbruchgebern.

**E70665 RVM1600**, RealVision Blackbox Sonar mit 1 kW, DownVision, SideVision und RealVision 3D Sonar  
 Art.-Nr. 1045-70665 € 2.374,00

## Raymarine Radarantennen: Bestleistung und Bedienerfreundlichkeit

Raymarine Quantum Radar, by FLIR, ist die nächste Generation von Marine-Radaren in Verbindung mit CHIRP Puls Kompressions-Technologie.

Mit der Einstellung des neuen Standards für kompakte Solid State Radare, liefert Quantum überragende Radarbilder sowohl im Fern- als auch im extremen Nahbereich. Integriertes WLAN\* und dünne Kabel machen die Installation unkompliziert und Quantum's energieeffizientes und leichtgewichtiges Design bieten eine sichere Strahlungsemission und reduzieren im Wesentlichen den Stromverbrauch.

\*Spannungsversorgung wird benötigt.

### Überragende Leistung

Mit FLIR's exklusiver und fortschrittlicher ATX™ Zielseparations-Technologie erhalten Sie klar getrennte Echos von Booten, Landmarken, Felsen, Seezeichen und Wetterzellen und somit Radarbilder in einer unübertroffenen Qualität und Auflösung.

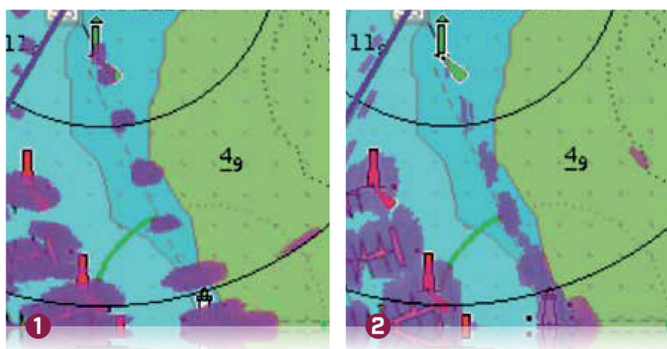

1 Quantum Radar  
2 Traditionelles Magnetron-Radar

### Energieeffizientes und leichtgewichtiges Design

- 50 % leichter als traditionelle Magnetron-Radare
- Sichere Emissionswerte, dank der geringen Leistungsaufnahme des Solid State Transmitters von Quantum
- Sehr geringer Stromverbrauch (17 Watt beim Empfangen und 7 Watt im Standby)
- Längere Batterielaufzeit des Schiffes unter Segel



### Quantum CHIRP Radar mit Doppler Effekt.

Mit Hilfe des Dopplereffektes können bewegte Ziele von Festzielen unterschieden werden beziehungsweise durch Analyse des gesamten Doppler-Frequenzspektrums können sogar Ziele spezifiziert werden.

### Wie funktioniert Doppler-Radar

- Mikrowellen-Energiewellen prallen von einem fernen Ziel ab, genau wie bei herkömmlichen Radaranlagen.
- Bewegliche Ziele senden Echos zurück, deren Frequenzen sich nach oben oder unten von der ursprünglichen Übermittlung verschieben.
- Bei sich nähernden Zielen nimmt die Frequenz zu, da die Vorderkante der zurückgeworfenen Echos häufiger empfangen wird je mehr sich die Zielreichweite verringert.
- Bei sich entfernenden Zielen nimmt die Frequenz ab, da das zurückgeworfene Echo sich mit zunehmender Reichweite ausbreitet.

Doppler-Radargeräte sind so konzipiert, dass sie diese kleinen Veränderungen in der Wellenfrequenz erkennen, um damit sich bewegende Radarziele zu definieren.

### Spezifikation Radomantennen

Bordspannung:	12 V / 24 V DC
Spannungsbereich:	10.8 – 31,2 V DC
Stromaufnahme @24V:	0,7 A (0,3 A Standby, 0,08 A Sleep)
Sendefrequenz:	9.354 MHz bis 9.446 MHz
Betriebstemperatur:	-10° C – +55° C
Lagertemperatur:	-20° C – +70° C
Feuchtigkeit:	Bis zu 95 %
Standard Wasserdichtigkeit:	IPX6
Durchmesser:	541 mm
Gewicht:	5,6 kg

**E70210 Quantum™ Q24C**, WIFI, 18“ CHIRP Pulse Radar mit 10 m Spannungskabel  
Art.-Nr. 1058-70210 € 2.374,00

**T70243 Quantum™ Q24C**, WIFI, 18“ CHIRP Pulse Radar mit 10 m Spannungs- und Datenkabel  
Art.-Nr. 1058-70243 € 2.493,00

**T70266 Quantum™ Q24C**, WIFI, 18“ CHIRP Pulse Radar mit 15 m Spannungs- und Datenkabel  
Art.-Nr. 1058-70266 € 2.553,00

**E70498 Quantum™ Q24D**, WIFI, 18“ CHIRP Pulse Doppler-Radar  
Art.-Nr. 1058-70498 € 2.850,00  
Art.-Nr. 1058-70498B (schwarz) € 3.088,00

**T70416 Quantum™ Q24D**, WIFI, 18“ CHIRP Pulse Doppler-Radar mit 10 m Spannungs- und Datenkabel  
Art.-Nr. 1058-70416 € 2.910,00  
Art.-Nr. 1058-70416B (schwarz, T70549) € 3.148,00

**T70417 Quantum™ Q24D**, WIFI, 18“ CHIRP Pulse Doppler-Radar mit 15 m Spannungs- und Datenkabel  
Art.-Nr. 1058-70417 € 2.969,00  
Art.-Nr. 1058-70417B (schwarz, T70550) € 3.207,00

## Offene Schlitzstrahler

Die Cyclone Solid-State-Offene-Schlitzstrahler sind der ultimative Ausdruck von Design, robuster Leistung und unvergleichlichem Situationsbewusstsein. Sie geben Eignern das Vertrauen, auch die schwierigsten Bedingungen meistern zu können, bei Suche nach Fischen die Oberhand zu haben und auch auf stark befahrenen Wasserstraßen sicher zu navigieren.

Cyclone-Radargeräte sind mit einem 3-, 4- oder 6-Fuß-Antennenschlitzstrahler für hohe Ausgangsleistungen erhältlich.

Cyclone-Radargeräte bieten eine überlegene Zieltrennung und eine gute Auflösung auf weite Distanz mit CHIRP-Pulskompression und Strahlschärfungstechnologie von Raymarine. Jedes Modell verfügt über innovative Erkennungsfunktionen, einschließlich des Cyclone-Vogelmodus und der RangeFusion™-Technologie.

### 360 GRAD Rundumsicht

Die schnelle Drehgeschwindigkeit von 60 U/min bietet eine 360-Grad-Rundumsicht und ermöglicht eine präzise Zielfolgerung in Echtzeit.

### DOPPLER-Zielverfolgung

Doppler-Zielverfolgung vereinfacht die Interpretation von gefährlichen und sicheren Zielen für zusätzliche Sicherheit.

### Professionelle ARPA

Professionelle ARPA-Zielverfolgung. Cyclone verfolgt automatisch bis zu 50 Ziele mit der gleichen ARPA-Technologie, die von der US-Küstenwache eingesetzt wird.

### RangeFusion™

Die RangeFusion™-Technologie kombiniert kurze und lange Impulse in einem einzigen hochauflösenden Radarbild und liefert so gleichzeitig außergewöhnliche Ziele im Nah- und Fernbereich.

## Spezifikationen

Bordspannung:	12 V und 24 V DC Bordnetze
Spannungsbereich:	10.2 – 31,2 V DC
Stromaufnahme @24V:	Standby 1,2 A
Offene Schlitzstrahler	55 W (6 kW) typ. 2,9 A 110 W (12 kW) typ. 4,0 A
Sendefrequenz:	9370, 9400, 9430 MHz
Umdrehungen:	12, 24, 36, 48, 60 RPM
Betriebstemperatur:	-25° C – +55° C
Feuchtigkeit:	Bis zu 93 % @ 40° C
Standard Wasserdichtigkeit:	IPX6

**T70491 Cyclone 55 W**, 3 Fuss offener Schlitzstrahler, 15 m Radarkabel (A80658) und Spannungskabel (A80653)  
Art.-Nr. 1058-70491 € 8.324,00

**T70492 Cyclone 55 W**, 4 Fuss offener Schlitzstrahler, 15 m Radarkabel (A80658) und Spannungskabel (A80653)  
Art.-Nr. 1058-70492 € 8.919,00

**T70493 Cyclone 55 W**, 6 Fuss offener Schlitzstrahler, 15 m Radarkabel (A80658) und Spannungskabel (A80653)  
Art.-Nr. 1058-70493 € 9.514,00

**T70494 Cyclone Pro 110 W**, 3 Fuss offener Schlitzstrahler, 15 m Radarkabel (A80658) und Spannungskabel (A80653)  
Art.-Nr. 1058-70494 € 10.109,00

**T70495 Cyclone Pro 110 W**, 4 Fuss offener Schlitzstrahler, 15 m Radarkabel (A80658) und Spannungskabel (A80653)  
Art.-Nr. 1058-70495 € 10.704,00

**T70496 Cyclone Pro 110 W**, 6 Fuss offener Schlitzstrahler, 15 m Radarkabel (A80658) und Spannungskabel (A80653)  
Art.-Nr. 1058-70496 € 11.299,00





**Kabel für digitale Radarantennen**

**A55076D**, Antennenkabel für digitale Radarantennen,  
5 m Länge, RJ45  
Art.-Nr. 1058-55076 € 190,00

**A55077D**, wie A55076D, jedoch 10 m Antennenkabel  
Art.-Nr. 1058-55077 € 250,00

**A55078D**, wie A55076D, jedoch 15 m Antennenkabel  
Art.-Nr. 1058-55078 € 292,00

**A55080D**, Verlängerungskabel für digitale Radarantennen,  
5 m Länge  
Art.-Nr. 1058-55080 € 196,00

**A55081D**, Verlängerungskabel für digitale Radarantennen,  
10 m Länge  
Art.-Nr. 1058-55081 € 256,00

**Kabel für Quantum™ CHIRP Radarantennen**

**A80274**, Quantum™ Datenkabel, 5 m Länge  
Art.-Nr. 1058-80274 € 113,00

**A80275**, Quantum™ Datenkabel, 10 m Länge  
Art.-Nr. 1058-80275 € 161,00

**A80310**, Quantum™ Datenkabel, 15 m Länge  
Art.-Nr. 1058-80310 € 250,00

**A80309**, Quantum™ Spannungskabel, 10 m Länge  
Art.-Nr. 1058-80309 € 89,00

**A80308**, Quantum™ Adapterkabel  
Art.-Nr. 1058-80308 € 65,00

**Kabel für Cyclone Radarantennen**

**A80651**, 5 m Spannungskabel für Cyclone Radar  
Art.-Nr. 1058-70480 € 155,00

**A80652**, 10 m Spannungskabel für Cyclone Radar  
Art.-Nr. 1058-70481 € 214,00

**A80654**, 25 m Spannungskabel für Cyclone Radar  
Art.-Nr. 1058-70482 € 411,00

**A80656**, 5 m Datenkabel für Cyclone Radar (Raynet-Stecker)  
Art.-Nr. 1058-70485 € 155,00

**A80657**, 10 m Datenkabel für Cyclone Radar (Raynet-Stecker)  
Art.-Nr. 1058-70486 € 214,00

**A80659**, 25 m Datenkabel für Cyclone Radar (Raynet-Stecker)  
Art.-Nr. 1058-70483 € 411,00

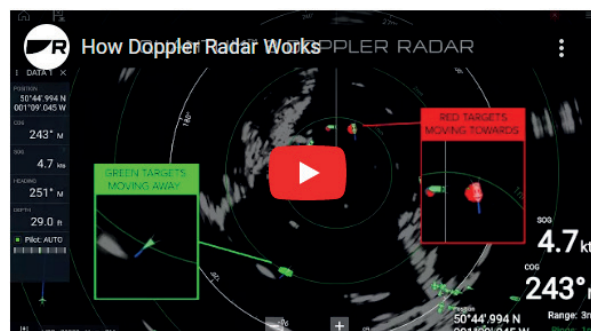



YachtSense Link

**Immer verbunden**

Verbinden Sie das Raymarine-System mit Tablet, Smart-TV und anderen WIFI-kompatiblen Geräten zu einem einheitlichen WIFI-Netzwerk mit 4G Verbindung zur Außenwelt. Mit dem YachtSense Link haben Sie auch eine Anschlussmöglichkeit an das SeaTalk<sup>NG</sup>/NMEA 2000<sup>®</sup>-Netzwerk und Sie können einen Geofence einstellen.

**Remote Monitoring**

Überwachen Sie aus der Ferne die Spannung der Batterien, den Landanschluss, Rauchmelder, den Sensor für die Bilgenpumpe und Vieles mehr. Mit der neuen Raymarine App und dem YachtSense Link ist dies kein Problem.

**Smart Home auf dem Wasser**

Sie haben die komplette Kontrolle über das gesamte elektrische System: Beleuchtung, Pumpen, Hydraulik, Heizung oder Klimaanlage - alles kann integriert und über die AXIOM-Anzeigen oder aus der Ferne mit dem Smartphone bedient und kontrolliert werden.

Mit der neuen Raymarine App können Sie die Anzeige des Axiom Displays auf Ihrem Tablet oder Smartphone spiegeln sowie Wegpunkte, Trackline und Fotos speichern. Mit der Raymarine App und YachtSense Link haben Sie einen Fernzugriff und können Echtzeit-Daten der angeschlossenen Instrumente abrufen oder diese aus der Entfernung bedienen.

Der YachtSense Link ist ein marinerisierter Netzwerk-Router, schock- und vibrationsfest, 4G kompatibel mit zwei Einschüben für SIM-Karten für den weltweiten Einsatz, 4 Raynet Ethernet-Schnittstellen, SeaTalk<sup>NG</sup>/NMEA 2000<sup>®</sup> Schnittstelle, 4 Ein- und Ausgänge für digitale Schaltkreise und eingebautem GPS-Sensor. Die einfachen „Do It Yourself“ Einstellungen können mit einem Webbrowser oder dem Axiom-Display vorgenommen werden.

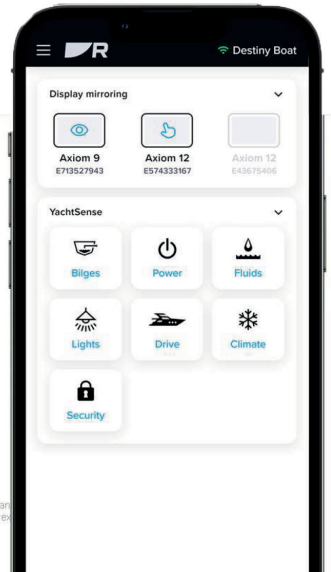
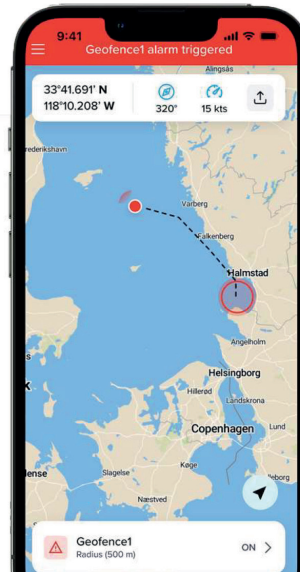

**Lieferumfang**

YachtSense Link Router, Spannungskabel, Raynet auf RJ45-Kabel (1 m), YachtSense Link I/O Kabelset, SeaTalk<sup>NG</sup>-Kabel (1 m), WIFI-Antennen (2 x), externe Multi-Antenne mit 5 m Kabel, Installationsmaterial

**E70640 YachtSense Link**

Art.-Nr. 1050-70590

€ 1.541,00







### YachtSense Digital Switching

Digital Switching, d. h. über den Bus Schalter zu bedienen sowie Motorendaten und Schaltzustände abzufragen, kommt mehr und mehr in Mode. Alle Geräte werden nur an einen „Zentralrechner“ angeschlossen und diese Informationen werden über den Bus übertragen.

Das YachtSense System wird einfach aus einzelnen Modulen zusammengestellt:

#### Master Modul (E70592)

- Das Master Modul wird immer benötigt. Es wird mit einem Power Supply Modul geliefert.
- Das Master Modul wird über eine Multifunktionsanzeige kontrolliert.
- Das Master Modul wird über den SeaTalk<sup>NG</sup>-Bus mit weiteren Modulen verbunden.
- Das Master Modul beinhaltet 2 x J1939- und RS-485-Anschlüsse.
- Bestimmte Informationen können über die integrierte TFT-Farbanzeige abgerufen werden.

#### Remote Modul (E70593)

- Das Remote Modul wird mit einem Power Supply Modul geliefert.
- Das Remote Modul verfügt über 8 digitale oder analoge Ein- und Ausgänge.
- Remote Module werden über einen SeaTalk<sup>NG</sup> Backbone an das Master Modul angeschlossen.
- Bestimmte Informationen können über die integrierte TFT-Farbanzeige abgerufen werden.

#### Low Power Modul (E70594)

- Das Low Power Modul verfügt über 4 Ausgänge a 10 A.

#### High Power Modul (E70595)

- Das Low Power Modul verfügt über 2 Ausgänge a 20 A.

#### Signal Modul (E70597)

- Das Signal Modul verfügt über 4 digitale oder analoge Ein- und Ausgänge.

#### Reverse Power Modul (E70596)

- Das Reverse Power Modul verfügt über 1 bidirektionalen Kanal mit 20 A.

#### Power Supply Modul

- Das Power Supply Modul ist immer im Lieferumfang eines Master oder Remote Moduls.

#### E70592 Master Modul

Art.-Nr. 1040-70592 € 1.184,00

#### E70593 Remote Modul

Art.-Nr. 1040-70593 € 1.065,00

#### E70594 Low Power Modul

Art.-Nr. 1040-70594 € 470,00

#### E70595 High Power Modul

Art.-Nr. 1040-70595 € 470,00

#### E70597 Signal Modul

Art.-Nr. 1040-70596 € 470,00

#### E70596 Reverse Power Modul

Art.-Nr. 1040-70597 € 470,00

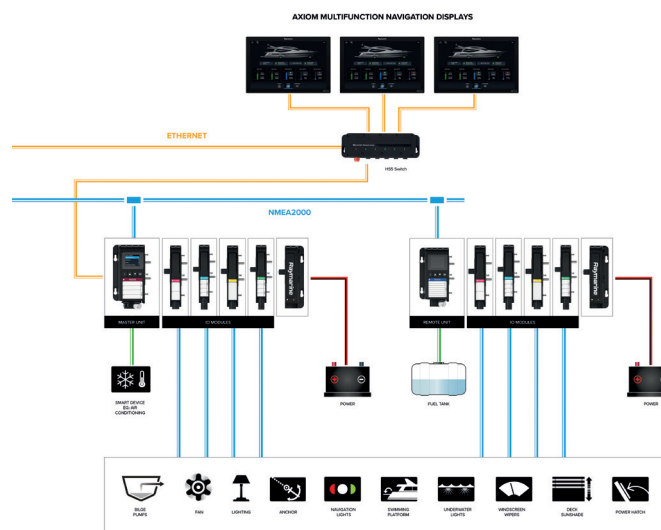

RAYMARINE





**Satelliten-TV-Antennen**

Die neuen Satelliten-TV-Antennen von Raymarine liefern Ihnen in puncto TV die gleiche perfekte Leistung und Bedienerfreundlichkeit an Bord, die Sie von zu Hause gewohnt sind. Die TV-Antennen befinden sich in einem optisch gelungenen kompakten Dom. Sie verfolgen und empfangen automatisch die Satelliten-TV-Signale, und das bei fast allen Wetterverhältnissen. Und Sie haben einen schnellen und zuverlässigen Zugriff auf Hunderte von digitalen TV-Sendern.

Die Satelliten-TV-Antennen sind einfach zu installieren und zu bedienen: Die Verkabelung ist simpel, die Bedienung ist intuitiv gestaltet und Sie können - sollte wirklich einmal ein Problem auftreten - immer auf das weltweite Service-Netzwerk von Raymarine zurückgreifen.

**Moderne Technologie - besserer Empfang**

Die einzigartige WRS-Technologie (Wide Range Search) sorgt dafür, dass die Antenne das Satellitensignal so schnell wie möglich identifizieren und verfolgen kann. Wenn Sie den Fix für den gewünschten Satelliten haben, sorgt ein spezieller Algorithmus dafür, dass Sie immer ein stabiles Bild haben. Die 37STV, 45STV und 60STV sind auf allerhärteste Umgebungsbedingungen ausgelegt. Die DBT-Technologie (Dynamic Beam Tilting) misst ständig den Steuerkurs und das Rollen und Stampfen des Schiffes und kompensiert diese Faktoren - somit bleibt Ihre TV-Satelliten-Antenne immer auf dem ausgewählten Satelliten und garantiert ein klares und scharfes Bild.

**33STV: Extrem kompakt für kleinere Schiffe**

Die gute Wahl für kleinere Motor- und Segelyachten zwischen 6 m und 7,60 m Länge (20' bis 25'). Fragen Sie uns nach der Abdeckung. Mit dieser Satelliten-TV-Antenne sind Sie im Grenzbereich.

**37STV: Kompakt, leicht und einfach zu installieren**

Die platzsparende 37STV wurde speziell für Schiffe zwischen 7,60 m und 10,70 m Länge (25' bis 35') entwickelt. Mit nur 37 cm Durchmesser eignet sich diese Antenne perfekt für Schiffe, auf denen nur wenig Platz vorhanden ist.

**45STV: Anschluss mehrerer Satelliten-Receiver**

Die 45STV besticht durch eine perfekte Kombination aus Größe und Leistung und eignet sich ideal für Schiffe zwischen 10,70 m und 15 m (35' bis 50').

**60STV: Für große Yachten**

Das Highend-Modell 60STV bietet eine noch größere Abdeckung und modernste Satellitenverfolgung auch in Gebieten, die für schwächere Satellitensignale bekannt sind. Das extrem leistungsstarke 60STV Satelliten-Antennensystem wurde speziell für größere Yachten konzipiert (15 m und länger). Die 60STV bietet alle Vorteile der 45STV plus zusätzlich Automatisches Skew Control (nur Premium-Version) - hierbei wird automatisch die maximale Signalstärke während der Fahrt durch Optimierung der LNB-Skew-Position gewährleistet.

**Dual- oder Quad-LNB**

Sie können mehrere TV-Receiver an eine Antenne anschließen. Bei den Dual- Systemen (33STV, 37STV) sind 2 Receiver möglich, beim Quad-System (45STV, 60STV) sind 4 Receiver möglich.

**SPEZIFIKATIONEN**

Spannungsbereich:	9 bis 30 V DC
Gewicht	
60STV:	19 kg
45STV:	15 kg
37STV:	9 kg
33STV:	4,5 kg
Azimuth-Bereich:	680°
Antennengewinn/Mindest-EIRP	
33STV:	31 dBi / 51 dBW
37STV:	32 dBi / 50 dBW
45STV:	33 dBi / 50 dBW
60STV:	36 dBi / 47 dBW
Elevationsbereich:	
33STV, 37STV:	+10° bis +80°
45STV:	+10° bis +90°
60STV:	+10° bis +90°

<b>E70454 33STV, Europa</b>	
Art.-Nr. 1007-70454	€ 5.230,00
<b>E70457 37STV, Europa</b>	
Art.-Nr. 1007-70457	€ 5.944,00
<b>E70462 45STV, Europa</b>	
Art.-Nr. 1007-70462	€ 6.539,00
<b>E70466 45STV, Europa, mit Auto Skew</b>	
Art.-Nr. 1007-70466	€ 7.134,00
<b>E70473 60STV, Europa, Premium-Version</b>	
Art.-Nr. 1007-70473	€ 11.894,00

**SEATALK<sup>NG</sup> KABEL & ZUBEHÖR**

<b>E70010</b> , iTC-5 Instrument/Geber Konverter Art.-Nr. 1030-70010	€	387,00	<b>A06039</b> , SeaTalk <sup>NG</sup> -Spur-Verbindungskabel, 1 m Länge Art.-Nr. 1054-06039	€	48,00
<b>T70134</b> , ST <sup>NG</sup> Starter Kit (1xA06064, 2xA06031, 1xA06040, 1xA06049) Art.-Nr. 1030-70134	€	131,00	<b>A06040</b> , SeaTalk <sup>NG</sup> -Spur-Verbindungskabel, 3 m Länge Art.-Nr. 1054-06040	€	54,00
<b>A25062</b> , ST <sup>NG</sup> BACKBONE KIT (2xA06031, 1xA06037, 2xA06036, 4xA06028, 1xA06049) Art.-Nr. 1030-25062	€	339,00	<b>A06041</b> , SeaTalk <sup>NG</sup> -Spur-Verbindungskabel, 5 m Länge Art.-Nr. 1054-06041	€	65,00
<b>E22158</b> , ST1 auf ST <sup>NG</sup> Konverter Kit (1xR52131, 2xA06031, 2xA06032, 1xA22164, 1xA06049, 1xA06039) Art.-Nr. 1030-22158	€	155,00	<b>A06042</b> , SeaTalk <sup>NG</sup> -Spur-Verbindungskabel, 40 cm Länge, abgewinkelt Art.-Nr. 1054-06042	€	42,00
<b>E70196</b> , NMEA-0183-ST <sup>NG</sup> Konverter Kit für UKW-Funkgeräte (1xR52131, 2xA06031, 2xA06032, 1xA06071, 1xA06049, 1xA06039) Art.-Nr. 1070-70196	€	155,00	<b>A06074</b> , SeaTalk <sup>NG</sup> -InLine Terminator (1 Seite Spur / 1 Seite Backbone) Art.-Nr. 1054-06074	€	24,00
<b>R52131</b> , ST1 auf ST <sup>NG</sup> Konverter, ohne Zubehör Art.-Nr. 1030-52131	€	131,00	<b>A06045</b> , SeaTalk <sup>NG</sup> -Adapter auf NMEA 2000® (female), Device-Net, 40 cm Art.-Nr. 1054-06045	€	54,00
<b>A06049</b> , SeaTalk <sup>NG</sup> -Spannungskabel 1,5m Länge Art.-Nr. 1030-06049	€	30,00	<b>A06046</b> , SeaTalk <sup>NG</sup> -Adapter auf NMEA 2000® (male), Device-Net, 1,5 m Art.-Nr. 1054-06046	€	48,00
<b>A06028</b> , SeaTalk <sup>NG</sup> T-Verbinder Art.-Nr. 1030-06028	€	30,00	<b>A80674</b> , SeaTalk <sup>NG</sup> -Backbone (female) auf NMEA 2000® (male), Device-Net, 0,4 m Art.-Nr. 1054-80674	€	48,00
<b>A06064</b> , SeaTalk <sup>NG</sup> 5-Wege-Connector Art.-Nr. 1054-06064	€	48,00	<b>A80675</b> , SeaTalk <sup>NG</sup> -Backbone (female) auf NMEA 2000® (female), Device-Net, 0,4 m Art.-Nr. 1054-80675	€	48,00
<b>A06030</b> , SeaTalk <sup>NG</sup> -Backbone-Verbinder Art.-Nr. 1054-06030	€	24,00	<b>A06047</b> , SeaTalk-Adapter auf SeaTalk <sup>NG</sup> (3 Pin), 40 cm Länge Art.-Nr. 1030-06047	€	24,00
<b>A06031</b> , SeaTalk <sup>NG</sup> -Endwiderstand Art.-Nr. 1030-06031	€	18,00	<b>A06048</b> , SeaTalk <sup>2</sup> -Adapter auf SeaTalk <sup>NG</sup> (5 Pin), 40 cm Länge Art.-Nr. 1030-06048	€	24,00
<b>A06033</b> , SeaTalk <sup>NG</sup> -Backbone-Datenkabel, 40 cm Länge Art.-Nr. 1054-06033	€	42,00	<b>A06032</b> , SeaTalk <sup>NG</sup> -Blanking Plug Art.-Nr. 1054-06032	€	6,00
<b>A06034</b> , SeaTalk <sup>NG</sup> -Backbone-Datenkabel, 1 m Länge Art.-Nr. 1054-06034	€	42,00	<b>A06043</b> , SeaTalk <sup>NG</sup> -Spur-Anschlusskabel für ST70 Aktivmodul, 1 m Länge, offenes Ende Art.-Nr. 1030-06043	€	48,00
<b>A06035</b> , SeaTalk <sup>NG</sup> -Backbone-Datenkabel, 3 m Länge Art.-Nr. 1054-06035	€	48,00	<b>A06044</b> , SeaTalk <sup>NG</sup> -Spur-Anschlusskabel für ST70 Aktivmodul, 3 m Länge, offenes Ende Art.-Nr. 1030-06044	€	54,00
<b>A06036</b> , SeaTalk <sup>NG</sup> -Backbone-Datenkabel, 5 m Länge Art.-Nr. 1054-06036	€	60,00	<b>A06073</b> , Adapterkabel SeaTalk auf ST <sup>NG</sup> , 1 m Art.-Nr. 1054-06073	€	24,00
<b>A06068</b> , SeaTalk <sup>NG</sup> -Backbone-Datenkabel, 9 m Länge Art.-Nr. 1054-06068	€	71,00	<b>A06075</b> , SeaTalk <sup>NG</sup> -Adapterkabel (weiblich) auf Device-Net, 1 m Art.-Nr. 1054-06075	€	60,00
<b>A06037</b> , SeaTalk <sup>NG</sup> -Backbone-Datenkabel, 20 m Länge Art.-Nr. 1054-06037	€	89,00	<b>A06076</b> , SeaTalk <sup>NG</sup> -Adapterkabel (männlich) auf Device-Net, offenes Ende, 1 m Art.-Nr. 1054-06076	€	60,00
<b>A06038</b> , SeaTalk <sup>NG</sup> -Spur-Verbindungskabel, 40 cm Länge Art.-Nr. 1054-06038	€	42,00			

**NETZWERK-KABEL UND KOMPONENTEN**

**A80731**, RNS-5-SeaTalk<sup>HS</sup> Netzwerk-Switch (RayNet)  
 Art.-Nr. 1054-80008 € 470,00

**A80732**, RNS-8-SeaTalk<sup>HS</sup> Netzwerk-Switch (RayNet),  
 4 x RayNet Anschlüsse (10/100/1000 Mbits/s) und 4 x  
 PoE-RayNet-Anschlüsse (10/100/1000 Mbits/s)  
 Art.-Nr. 1054-80732 € 1.184,00

**E55060**, SeaTalk<sup>HS</sup>-Netzwerkkoopler  
 Art.-Nr. 1054-55060 € 48,00

**4115028**, Ethernet Koppler T-Serie (RJ45 auf RJ45)  
 Art.-Nr. 1054-32142 € 24,00

**A80247**, RayNet (weiblich) auf RJ45 (weiblich) Adapter  
 100 mm  
 Art.-Nr. 1054-80247 € 77,00

**A62360**, RayNet auf RJ45 (männl.), Kabel 1 m  
 Art.-Nr. 1054-62360 € 77,00

**A80151**, RayNet auf RJ45 (männl.) Kabel 3 m  
 Art.-Nr. 1054-80151 € 77,00

**A80159**, RayNet auf RJ45 (männl.) Kabel 10 m  
 Art.-Nr. 1054-80159 € 137,00

**A80161**, RayNet (F) auf RayNet (F) Kabel, 40 cm  
 Art.-Nr. 1054-80161 € 77,00

**A62361**, RayNet auf RayNet Kabel, 2 m  
 Art.-Nr. 1054-62361 € 89,00

**A80005**, RayNet auf RayNet Kabel, 5 m  
 Art.-Nr. 1054-80005 € 107,00

**A62362**, RayNet auf RayNet Kabel, 10 m  
 Art.-Nr. 1054-62362 € 155,00

**A80006**, RayNet auf RayNet Kabel, 20 m  
 Art.-Nr. 1054-80006 € 214,00

**A80162**, RayNet Verbinder (männl./männl.)  
 Art.-Nr. 1054-80162 € 77,00

**A80262**, RayNet Winkeladapter (männlich)  
 Art.-Nr. 1054-80262 € 42,00

**A80160**, RayNet (F) auf RJ45 (F) Kabel 40 cm, mit  
 wasserdichtem Bajonett  
 Art.-Nr. 1054-80160 € 77,00

**A80614**, SeaTalk<sup>NG</sup>-Alarm Buzzer, 100 dBm, wasserdicht,  
 mit 1 m Spurkabel  
 Art.-Nr. 1054-80614 € 202,00

**SeaTalk<sup>NG</sup> Backbone-Kabel**

**SeaTalk<sup>NG</sup> Spurkabel**

**SeaTalk<sup>NG</sup> Spurkabel mit abgewinkelten Steckern**





Folgende Daten können auf dem DSM410 und DSM570 dargestellt werden:

- Wechsellspannung, Batterie/Gleichspannung
- Elektrische Verteilung, Schalter, Sicherungen
- Motoren, Kraftstoffmanagement, Tanks, Getriebe
- Umgebung, Wetter, GPS, Zeit und Datum, Kompass, Navigation, Wind
- Ruder, Bootsgeschwindigkeit, Anker, Tiefe
- Wasseraufbereitungsanlage



### DSM410 - Grafische Multifunktionsanzeige

Die DSM410 Anzeige von Maretron ist eine hochauflösende, sonnenlichttaugliche Farbanzeige (800 cd/m<sup>2</sup>) mit 320 x 240 Bildpunkten und einer Bildschirmdiagonalen von 10,4 cm. Die Darstellung der NMEA 2000®-Daten erfolgt analog oder digital. Die Anzeige kann über die fünf beleuchteten Tasten beliebig eingestellt werden. Die DSM410 Anzeige kann über den Micro-C Anschluss direkt an ein NMEA 2000®-Netzwerk angeschlossen werden. Unterschiedliche akustische und optische Alarmer sind ebenso einstellbar.

[Datenblatt englisch](#)

**DSM410**, grafische Digitalanzeige, schwarzes Gehäuse, inkl. Abdeckung  
Art.-Nr. 1040-00225 € 799,00

### DSM570 - Grafische Multifunktionsanzeige

Die neue DSM570 Anzeige von Maretron ist eine hochauflösende, sonnenlichttaugliche Farbanzeige mit 640 x 480 Bildpunkten und einer Bildschirmdiagonalen von 14,48 cm. Die Darstellung der NMEA 2000®-Daten erfolgt analog oder digital. Die Anzeige kann über die fünf beleuchteten Tasten beliebig eingestellt werden. Es können bis zu 16 Seiten vom Anwender programmiert werden und die Anzeige eignet sich auch zur Kontrolle von elektrischen Schaltmodulen. Die DSM570 Anzeige kann direkt an ein NMEA 2000®-Netzwerk angeschlossen werden. Unterschiedliche akustische und optische Alarmer sind ebenso einstellbar. Die DSM570 Anzeige ist wasserdicht nach IPx67.

[Datenblatt englisch](#)

**DSM570**, grafische Digitalanzeige, schwarzes Gehäuse  
Art.-Nr. 1040-00230 € 1.469,00

### TSM810C - Anzeige zur Schiffsüberwachung

Die TSM810C-Anzeige ist ein PC mit Touchscreen und bereits vorinstallierter N2KView®-Software. Mit der N2KView®-Software können Sie Ihre favorisierten Anzeigen selbst konfigurieren. Die TSM810C-Anzeige ist durch den Touchscreen einfach in der Bedienung.

Die TSM810C-Anzeige beinhaltet einen, speziell für den Einsatz auf dem Wasser entwickelten, PC. Der fest eingebaute Speicher besteht alle Härte-tests. Dadurch ist auch der Stromverbrauch mit ca. 0,9 A gering, folglich wird kaum Wärme produziert und es sind keine Lüfter notwendig. Die Spannungsversorgung beträgt 10 - 32 V DC. Die 8" (20,3 cm) LCD-Anzeige hat eine Auflösung von **800 x 480 Bildpunkten** und eine **Helligkeit von 1.350 cd/m<sup>2</sup>**. Durch die hohe Leuchtkraft ist diese Anzeige für den Einsatz im Freien geeignet. Mit der Internet-Protokoll-Schnittstelle (IPG, bereits integriert) kann die TSM810C-Anzeige mit einem NMEA 2000®-Netzwerk kommunizieren.

[Datenblatt englisch](#)

**TSM810C**, Anzeige mit vorinstallierter N2KView®-Software (Lizenz) und integrierter IPG-Schnittstelle.  
Art.-Nr. 1040-00206 € 4.199,00

**MBB300C - Blackbox-Prozessor**

Der Blackbox-Prozessor MBB300C wird mit vorinstallierter N2KView®-Software ausgeliefert und kann an jeden Monitor (VGA, HDMI) angeschlossen werden. Außerdem können eine Maus und eine Tastatur angeschlossen werden. Dadurch, dass keine weitere Software geladen werden kann, läuft der PC sehr stabil und dient nur zur Kontrolle der Schiffsfunktionen und des NMEA 2000®-Netzwerks.

Der MBB300C Blackbox-Prozessor beinhaltet einen fest eingebauten Speicher. Dadurch ist auch der Stromverbrauch mit max. 0,85 A (@ 12 V DC) gering, folglich wird kaum Wärme produziert und es sind keine Lüfter notwendig. Mit der Internet-Protokoll-Schnittstelle (IPG, bereits integriert) kann der MBB300C Blackbox-Prozessor mit einem NMEA 2000®-Netzwerk kommunizieren.

[Datenblatt englisch](#)

**MBB300C**, Blackbox-Prozessor mit vorinstallierter N2KView®-Software (Lizenz) und integriertem IPG100.  
 Art.-Nr. 1040-00134 € 2.191,00

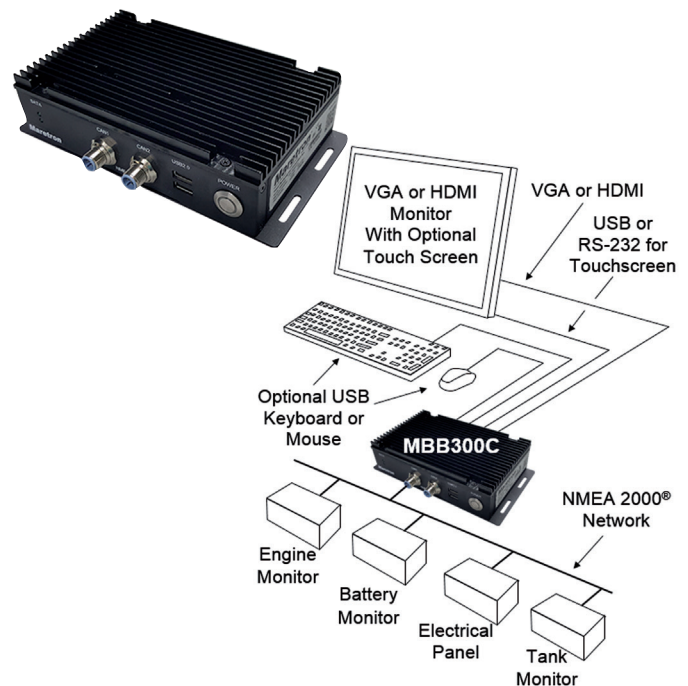

**IPG100 - Internet-Protokoll-Schnittstelle**

Mit dem IPG100 können PCs, Macs, Tablet-PCs oder Smartphones an ein NMEA 2000®-Netzwerk angeschlossen werden. So können Sie Ihr Schiff mit der N2KView®-Software überwachen und kontrollieren. Mit dem IPG100 sind Sie, was den Anschluss von Anzeigen anbelangt, nicht mehr eingeschränkt. Mit dem IPG100 können Sie jedes Gerät, auf dem die N2KView®-Software läuft, anschließen - egal ob an Bord oder zu Hause.

Das IPG100 hat einen NMEA 2000®- und Ethernet-Anschluss sowie einen USB-Anschluss zum Einstecken des Lizenzschlüssels für die N2KView®-Software.

[Datenblatt englisch](#)

**IPG100**, Internet-Protokoll-Schnittstelle  
 Art.-Nr. 1040-00133 € 949,00



**NBE100 - Network Bus Extender**

Mit dem NBE100 können Sie die maximale Anzahl der Knoten (50) und der maximalen Kabellängen (200 m bzw. 78 m) in einem NMEA 2000®-Netzwerk erweitern, Sie können so die Kabellängen und die Anzahl der maximalen Knotenpunkte verdoppeln und das Netzwerk in 2 unabhängige Netzwerke trennen.

[Datenblatt englisch](#)

**NBE100**, Network Bus Extender  
 Art.-Nr. 1040-00180 € 459,00







Abb.: Motorendaten und Informationen zum elektrischen System.

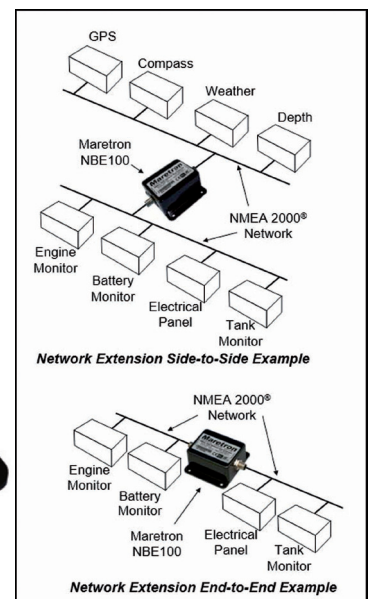

Abb.: Informationen zu Umweltparametern und die Navigationsanzeige.



### N2KView®

Mit dem Schiffsüberwachungs- und Kontrollsystem N2KView® von Maretron haben Sie Zugriff auf alle Schiffsdaten, auch auf mehreren Anzeigen. Sie können alle entscheidenden Daten, einschließlich Motoren-, Generatoren-, Tank-, Ruder-, Navigations- und Instrumentendaten, anzeigen lassen. Ebenso Informationen zum örtlichen Wetter, zum elektrischen System und vieles mehr.

N2KView® kann vom Anwender konfiguriert werden. So können die Anzeigen und die Darstellungen der Instrumente frei gewählt werden. Es stehen analoge und digitale Darstellungen zur Verfügung, Warnparameter und Balkengrafiken können selbst konfiguriert werden.

[Datenblatt englisch](#)

Eine Demoversion der **N2KView®-Software** können Sie jederzeit **kostenlos** im Internet unter [www.maretron.com](http://www.maretron.com) herunterladen.

**N2KView®**, Überwachungssoftware inkl. Alarm-, Video-, Kontroll- und Tankmodul  
Art.-Nr. 1040-00170 € 939,00

**Maretron Cloud-Service:** Fragen Sie nach den entsprechenden Tarifen.

[Datenblatt englisch](#)

### N2KView® Mobile

Mit der Software N2KView® Mobile (kostenlos im App Store für iOS oder bei Google Play für Android) können Sie jederzeit und überall Ihre Schiffsdaten abrufen. Zum Abrufen der Daten muss an Bord das IPG100 installiert sein. Der Abruf der Daten erfolgt an Bord über WLAN und von zu Hause über das Internet. Die Anzeigen sind über N2KView® frei einstellbar und können so vom Anwender selbst konfiguriert werden, je nachdem welche Daten im System verfügbar sind (ab N2KView® Version 4.0).

[Datenblatt englisch](#)

### E2500 - Linksys Wireless Router

Der E2500 von Maretron ist ein kabelloser 2,4 GHz/5GHz N-Router, bereits für den Einsatz mit der N2KView®-Software konfiguriert. Der E2500 ist eine ausgezeichnete Möglichkeit Clients und Server in einem N2KView® miteinander zu verbinden. Mit dem E2500 verbinden Sie PCs, auf denen N2KServer® und N2KView® Software läuft, ebenso wie Maretrons Blackbox Prozessor MBB300C, die Touchscreen-Anzeigen TSM800C und TSM1330C und das Internet Protokoll Gateway IPG100.

Mit dem E2500 ist die Installation der Komponenten in Ihrem N2KView® System einfach und gewährleistet höchste Zuverlässigkeit. Der E2500 bietet WPA/WPA2 Verschlüsselung für höchste Sicherheit.

**E2500**, Linksys Wireless Router  
Art.-Nr. 1040-00212 € 249,00





**ALM100 - Alarmmodul**



Das ALM100 von Maretron liefert einen optischen und akustischen Alarm, egal aus welchem Grund der Alarm ausgelöst wurde. Das Alarmmodul verfügt über einen 105 dB lauten piezoelektrischen Tongeber und eine äußerst helle rote LED. Beim Anschluss des Alarmmoduls entgeht Ihnen kein Alarm mehr. Eine grüne LED zeigt an, dass das Alarmmodul betriebsbereit ist und mit Spannung versorgt wird. Das Alarmmodul ist wasserdicht und kann jederzeit im Freien montiert werden.

[Datenblatt englisch](#)



**VDR100 - Datenrecorder**

Mit dem VDR100 Datenrecorder können Sie, je nach Größe des angeschlossenen USB Flash-Laufwerks, mehr als 1 Jahr lang die Daten Ihres NMEA 2000®-Netzwerks speichern. Die gespeicherten Daten können z. B. bei Kollisionen oder bei Fehlern im System ausgewertet werden. Auch für Charter-schiffe mit NMEA 2000®-Netzwerk ein ideales Werkzeug zur Kontrolle der Chartergäste: Hatte das Schiff Grundberührung, welche Alarme wurden ausgelöst, wie viel Treibstoff wurde durchschnittlich verbraucht usw. Jede Meldung wird in einem nichtflüchtigen Speicher abgelegt und auf dem USB Flash-Laufwerk gespeichert. Der nichtflüchtige Speicher überschreibt alte Daten erst, wenn der Speicher voll ist.

[Datenblatt englisch](#)

Die Daten können dann an einem PC oder Laptop mittels der kostenlosen [Software N2KExtractor™](#) in lesbare Daten gewandelt werden.

**VDR100**, Datenrecorder  
Art.-Nr. 1040-00208 € 1.069,00

**PX0852**, wasserdichte Abdeckung für USB-Schnittstelle  
Art.-Nr. 1040-00209 € 11,00

**PX0837/5M00**, wasserdichtes Ethernet-Kabel, 5 m  
Art.-Nr. 1040-00210 € 195,00

**M003029**, 16 GB USB Flash-Laufwerk (Datenaufzeichnung je nach Netzwerkgröße ca. 3 - 4 Wochen)  
Art.-Nr. 1040-00211 € 69,00

**ALM100**, Alarmmodul mit schwarzer Blende  
Art.-Nr. 1040-00001 € 369,00

**USB100 - NMEA 2000® USB Gateway**



Mit dem USB-Gateway werden Computer mit dem NMEA 2000®-Netzwerk verbunden. Damit können Sie Überwachungs- und Kontrollsoftware fürs Schiff, wie z. B. die N2KView®-Software, einsetzen. Mit dem Gateway haben Sie ein einfaches Verbindungsglied zwischen dem NMEA 2000®-Netzwerk und dem Computer.

Ältere Navigationssoftware, die Daten im NMEA-0183-Format benötigt, können auch an das USB100 Gateway angeschlossen werden. Die NMEA 2000®-Daten werden automatisch in NMEA-0183-Format gewandelt.

[Datenblatt englisch](#)

**USB100**, NMEA 2000® USB Gateway  
Art.-Nr. 1040-00015 € 259,00

**N2KAnalyzer®**

Die N2KAnalyzer® ist eine kostenlose Software zum Programmieren und Updaten der NMEA 2000®-Geräte von Maretron. Außerdem können alle Geräte in einem NMEA 2000®-Netzwerk angezeigt und die Daten aufgezeichnet werden.

[Download N2KAnalyzer®](#)

**N2KBuilder™**

Mit der kostenlosen Software N2KBuilder™ können Sie NMEA 2000®-Netzwerke zeichnen. Es wird eine logische Prüfung des Netzwerks durchgeführt und die Zeichnung des Netzwerks kann zur Dokumentation gespeichert oder ausgedruckt werden.

[Download N2KBuilder™](#)



### TLA100 - Tankmess-Adapter

Mit dem TLA100 können herkömmliche Tankmessgeber, die mit Widerstandsmessung arbeiten, in das NMEA 2000®-Netzwerk integriert werden. Der TLA100 ist mit amerikanischen (30 - 240 Ω) und europäischen Systemen (10 - 180 Ω) kompatibel, d. h. der TLA100 kann für herkömmliche Tankmessgeber mit einem Widerstandsbereich von 0 - 300 Ω eingesetzt werden.

Die meisten Tankmessgeber arbeiten nur mit rechteckigen Tanks genau. Beim Einsatz des TLA100 spielt die Tankform keine Rolle, da die Füllmenge genau kalibriert werden kann (16 Messpunkte).

[Datenblatt englisch](#)

**TLA100**, Tankmess-Adapter

Art.-Nr. 1040-00012

€ 359,00

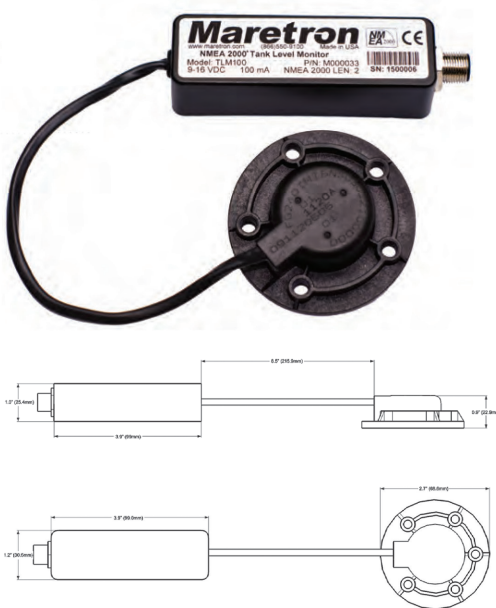

### TLM100 & TLM150 - Tankmessgeber

Die Tankmessgeber der TLM-Serie arbeiten auf Ultraschall-Basis. Es müssen keine Geber mit beweglichen Teilen in den Tank eingebaut werden. Für große Tanks bzw. Tanks mit Unterteilung gibt es spezielle Rohre. Die Geber passen auf alle herkömmlichen Öffnungen nach SAE J1810 Norm mit 5 Bohrungen. Für andere Öffnungen gibt es Adapter.

**TLM100**: Für Diesel, Frischwasser, Abwasser und Öl, max. Tanktiefe 1 m.

[Datenblatt englisch](#)

**TLM150**: Für Benzin. Die maximale Tiefe des Tanks beträgt 0,6 m.

[Datenblatt englisch](#)

**TLM100**, Tankmessgeber (40")

Art.-Nr. 1040-00013

€ 309,00

**TLM150**, Tankmessgeber (Benzin)

Art.-Nr. 1040-00099

€ 349,00

Zubehör:

**TA-5H-1.25BSP**, 1,25" BSP Tankadapter

Art.-Nr. 1040-00073

€ 50,00

**TA-5H-1.5NPT**, 1,5" NPT Tankadapter

Art.-Nr. 1040-00074

€ 83,00

**TFT-5H**, SAE 5-Loch Rohr

Art.-Nr. 1040-00078

€ 72,00

**TFTDBE-5H**, SAE 5-Loch Rohr mit 100 % Voll-Messung

Art.-Nr. 1040-00222

€ 102,00

**TFT-1.25BSP**, 1,25" BSP Rohr

Art.-Nr. 1040-00079

€ 112,00

**TFT-1.5NPT**, 1,5" NPT Rohr

Art.-Nr. 1040-00080

€ 68,00

Deshalb eignen sie sich auch ausgezeichnet für die Nachrüstung bzw. für den Austausch von alten Geber.

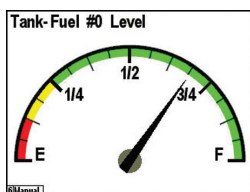

### RIM100 - Schaltanzeige-Modul

Mit dem RIM100 können elektrische Schaltkreise, egal ob Wechsel- oder Gleichspannung, überwacht werden. Sie sehen dann sofort, ob z. B. die Bilgenpumpe läuft, die Winschen eingeschaltet sind oder die Beleuchtung funktioniert.

[Datenblatt englisch](#)

**RIM100**, Schaltanzeige-Modul

Art.-Nr. 1040-00009

€ 409,00

**FPM100 - Druckmess-Modul**

Mit dem FPM100 können bis zu 6 Drucksensoren an ein NMEA 2000®-System angeschlossen werden. So kann der Druck einer Flüssigkeit oder der Füllstand eines Tanks auf dem Schiff gemessen werden und auf kompatiblen NMEA 2000®-Anzeigen dargestellt werden. Der Füllstand des Tanks kann ebenfalls mit einem Drucksensor, montiert am Boden des Tanks, gemessen werden. Dies eignet sich besonders für extrem tiefe Tanks oder für Tanks, bei denen herkömmliche Tankmessgeber nicht eingesetzt werden können. Bei diesem Einsatz kann der FPM100 kalibriert werden, so sehen Sie immer den korrekten Tankinhalt.

[Datenblatt englisch](#)



**FPM100**, Druckmess-Modul

Art.-Nr. 1040-00137 € 559,00

**PT-0-1,5PSI-01**, Drucksensor 0 - 1,5 PSI/01 bar

Art.-Nr. 1040-00135 € 255,00



**PT-0-3PSI-01**, Drucksensor 0 - 3 PSI/0,21 bar

Art.-Nr. 1040-00138 € 219,00

**PT-0-5PSI-01**, Drucksensor 0 - 5 PSI/0,34 bar

Art.-Nr. 1040-00139 € 255,00

**PT-0-10PSI-01**, Drucksensor 0 - 10 PSI/0,69 bar

Art.-Nr. 1040-00140 € 219,00

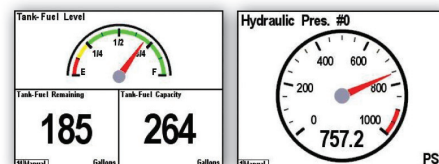

**PT-0-50PSI-01**, Drucksensor 0 - 50 PSI/3,45 bar

Art.-Nr. 1040-00141 € 275,00

**PT-0-100PSI-01**, Drucksensor 0 - 100 PSI/6,89 bar

Art.-Nr. 1040-00142 € 209,00

**PT-0-500PSI-01**, Drucksensor 0 - 500 PSI/34,47 bar

Art.-Nr. 1040-00144 € 219,00



**PT-0-1000PSI-01**, Drucksensor 0 - 1.000 PSI/68,94 bar

Art.-Nr. 1040-00145 € 269,00

**PT-0-5000PSI-01**, Drucksensor 0 - 5.000 PSI/344,70 bar

Art.-Nr. 1040-00147 € 279,00

**PT-V-0-1BAR-0101**, Drucksensor Vakuum bis 1 bar

Art.-Nr. 1040-00149 € 289,00



**PTS-0-1.5PSI-01**, Drucksensor, Einbau im Tank, für Tanks bis 1 m

Art.-Nr. 1040-00219 € 399,00

**PTS-0-3.0PSI-01**, Drucksensor, Einbau im Tank, für Tanks bis 2 m

Art.-Nr. 1040-00220 € 425,00

**PTS-0-5PSI-01**, Drucksensor, Einbau im Tank, für Tanks bis 3 m

Art.-Nr. 1040-00226 € 599,00



**PT-SNUB-01**, verhindert Schwankungen beim Druck

Art.-Nr. 1040-00213 € 99,00



### CLM100 - Stromschleifen-Messung



Mit dem CLM100 können bis zu 6 Sensoren mit einem Stromausgang von 4 - 20 mA angeschlossen werden. Dadurch können beliebige Messwerte erfasst und angezeigt werden, z. B. Spannung und Strom, Durchflussmesser, Entfernungen, lineare Geschwindigkeiten und Beschleunigungen, Winkel, Temperatur, Luftfeuchtigkeit, Widerstände, Dehnmessstreifen, Kraftaufnehmer, Drücke, Lautstärken, etc.

[Datenblatt englisch](#)

**CLM100**, Stromschleifen-Messung

Art.-Nr. 1040-00217

€ 559,00

**IRHT-01**, Sensor für Luftfeuchtigkeit und Raumtemperatur

Art.-Nr. 1040-00221

€ 379,00

### FFM100 - Verbrauchs- bzw. Durchflussmess-System



Mit dem FFM100 und den entsprechenden Durchfluss-Sensoren haben Sie immer Ihren aktuellen Kraftstoff-Verbrauch im Blick. Die speziellen Geber berücksichtigen die Temperatur beim Dieselmotorkauf sowie den eventuellen Druck bzw. Rückfluss, der durch die Einspritzpumpe entsteht. Druck- und Temperaturgeber sind in den Durchflussmessern integriert. Die Sensoren eignen sich für Diesel und Benzin. Zum Messen des exakten Verbrauchs bei Dieselmotoren werden zwei Durchfluss-Sensoren benötigt, an jedes FFM100-System können zwei Sensoren angeschlossen werden.

[Datenblatt englisch](#)

**FFM100**, Verbrauchs- bzw. Durchflussmess-System

Art.-Nr. 1040-00164

€ 529,00

**M1AR**, Durchfluss-Sensor, 2 bis 100 l/h

Art.-Nr. 1040-00161

€ 732,00

**M2AR**, Durchfluss-Sensor, 25 bis 500 l/h

Art.-Nr. 1040-00167

€ 732,00

**M4AR**, Durchfluss-Sensor, 180 bis 1.500 l/h

Art.-Nr. 1040-00193

€ 1.129,00

**M8AR**, Durchfluss-Sensor, 480 bis 4.200 l/h

Art.-Nr. 1040-00168

€ 1.129,00

**M16AR**, Durchfluss-Sensor, 600 bis 6.000 l/h

Art.-Nr. 1040-00169

€ 1.699,00

### RAA100 - Ruderlage-Adapter



Mit dem RAA100 können herkömmliche Ruderlagegeber, die mit Widerstandsmessung arbeiten, in das NMEA 2000®-Netzwerk integriert werden. Der RAA100 ist mit amerikanischen (30 - 240 Ω) und europäischen Systemen (10 - 180 Ω) kompatibel, d. h. der RAA100 kann für herkömmliche Ruderlagegeber mit einem Widerstandsbereich von 0 - 300 Ω eingesetzt werden.

[Datenblatt englisch](#)

**RAA100**, Ruderlage-Adapter

Art.-Nr. 1040-00008

€ 409,00

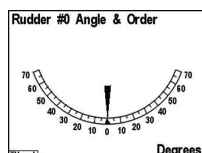

**ACM100 - Wechselstrom-Monitor**

Mit dem ACM100 können Daten von Wechselstromquellen gemessen und in das NMEA 2000®-Format konvertiert werden. Diese Informationen können dann mit einer NMEA 2000®-kompatiblen Anzeige von Maretron, oder entsprechender Software, z. B. N2KView, dargestellt werden.

Folgende Informationen werden von Kabeln mit AC-Spannung gemessen und konvertiert: Spannung und Frequenz.

Folgende Informationen werden von AC-Quellen gemessen und konvertiert: Spannung, Strom, Frequenz, Wirkleistung, Blindleistung, Scheinleistung, Leistungsfaktor, gesamte ausgehende und eingehende Leistung.

[Datenblatt englisch](#)

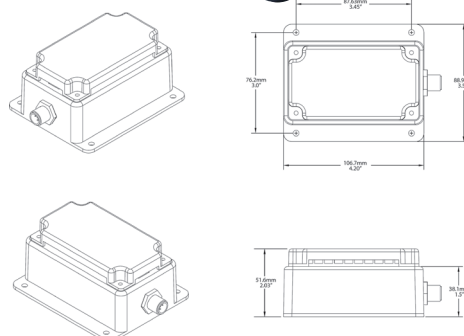

**ACM100**, Wechselstrom-Monitor

Art.-Nr. 1040-00000 € 549,00

**M000630**, Stromwandler für ACM100, 100 A

Art.-Nr. 1040-00095 € 100,00

**M000612**, Stromwandler für ACM100, 400 A

Art.-Nr. 1040-00097 € 579,00

**DCM100 - Gleichstrom-Monitor**

Der DCM100 ist ein Überwachungsinterface zum Messen von Spannung und Strom von jeder angeschlossenen Stromquelle (DC) oder jedem Verbraucher. So können z. B. Batterien, Lichtmaschinen, Solarpanele und Windgeneratoren überwacht werden. Der DCM kann auch an Verbraucher wie Inverter, Ankerwinden, Kühlgeräte oder gar an ganze Stromkreise angeschlossen werden. Der Strom wird mit einem Hall-Sensor gemessen. Das stromführende Kabel wird nur durch den Sensor geführt, d. h. der strommessende Sensor muss nicht an das Kabel angeschlossen werden. Folgende Informationen werden von DC-Quellen oder Verbrauchern gemessen und konvertiert: Spannung, Strom, Brummspannung, Batterietemperatur (am Gehäuse), Ladezustand, verbleibende Zeit und Wirkungsgrad. Pro Batterie bzw. Verbraucher wird ein DCM100 benötigt.

[Datenblatt englisch](#)

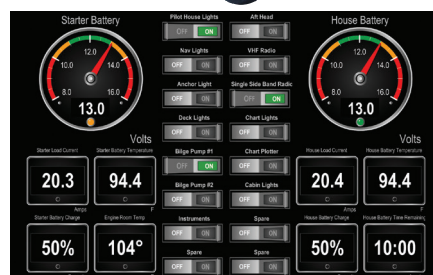

**DCM100**, Gleichstrom-Monitor, im Lieferumfang befinden sich ein Hall-Sensor (LEMHTA200-S), ein Temperaturfühler (TR3K) und zwei Batteriekabel mit Sicherung (FC01).

Art.-Nr. 1040-00002 € 659,00

**FC01**, Batteriekabel mit Sicherung

Art.-Nr. 1040-00096 € 55,00

**LEMHTA200-S**, Hall-Sensor 200 A

Art.-Nr. 1040-00197 € 135,00

**LEMHTA400-S**, Hall-Sensor 400 A

Art.-Nr. 1040-00198 € 225,00

**LEMHTA600-S**, Hall-Sensor 600 A

Art.-Nr. 1040-00199 € 275,00

**TR3K**, Temperaturfühler mit Ringklemme

Art.-Nr. 1040-00083 € 45,00



### SIM100 - Schaltanzeige-Modul

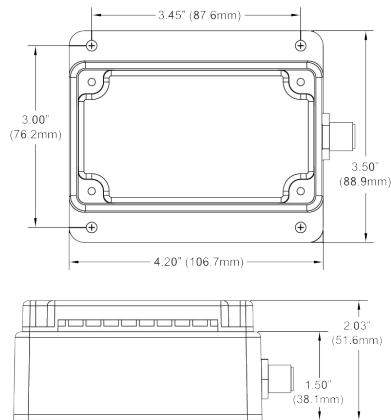

Mit dem SIM100 können Schaltzustände von herkömmlichen Schaltern, Temperatur-, Rauch-, Kohlenmonoxid- oder anderen Gasmeldern, Magnet-schaltern, Bewegungsmeldern, Glasbruchsensoren usw. überwacht werden. So kann die Crew oder der Eigner schnell über Fehlfunktionen oder unerwünschte Schaltzustände alarmiert bzw. informiert werden. Das SIM100 ist mit den Temperatursensoren, Rauchmeldern, Kohlenmonoxid-Meldern und Bilgenschaltern von Maretron kompatibel.

[Datenblatt englisch](#)

#### SIM100, Schaltanzeige-Modul

Art.-Nr. 1040-00010 € 469,00

#### BHW100, Bilgenschalter

Art.-Nr. 1040-00017 € 81,00

#### MS-103S, Magnetsensor, rechteckig, für Innen

Art.-Nr. 1040-00068 € 11,00

#### MS-108S-N, Magnetsensor, rechteckig, für Außen

Art.-Nr. 1040-00071 € 25,00

#### MS-105S-N, Magnetsensor, rund, für Innen & Außen

Art.-Nr. 1040-00069 € 25,00

#### MS-107S, Magnetsensor, zum Einlassen, für Innen & Außen

Art.-Nr. 1040-00070 € 6,00

#### IS216, Infrarot-Sensor, Bewegungsmelder, passiv

Art.-Nr. 1040-00216 € 56,00

### TMP100 - Temperatur-Modul

Mit dem TMP100 können bis zu sechs Temperaturen, die von speziellen Messfühlern aufgenommen werden, in das NMEA 2000®-Format konvertiert werden. Es werden bis zu vier Messfühler mit temperaturabhängigem Widerstand sowie zwei Hochtemperaturfühler unterstützt. So kann z. B. die Temperatur in der Kabine, im Motorraum, von Abgasen usw. gemessen und im NMEA 2000®-Netzwerk angezeigt werden.

[Datenblatt englisch](#)

#### TMP100, Temperatur-Modul

Art.-Nr. 1040-00014 € 409,00

#### TR3K, Temperaturfühler mit Ringklemme

Art.-Nr. 1040-00083 € 45,00

#### TP-AAP-1, Temperaturfühler für Außen- und Raumtemperatur

Art.-Nr. 1040-00098 € 36,00

#### TP-IP-1, Temperaturfühler für Tanks

Art.-Nr. 1040-00082 € 168,00

#### TP-EGT-1, Temperaturfühler für Abgas

Art.-Nr. 1040-00081 € 209,00





### J2K100 - J1939 zu NMEA 2000® Gateway

Das J2K100 vom Maretron wird direkt an die J1939-Schnittstelle von Motoren, Getrieben oder Generatoren angeschlossen. Die J1939-Daten werden dann in das NMEA 2000®-Format gewandelt. Die Daten werden über ein Kabel durch das ganze Schiff übertragen und auf jeder NMEA 2000®-kompatiblen Anzeige dargestellt. Das Interface kann auch, mit der GPS-Antenne GPS200 und der Anzeige DSM410/570, zur Verbrauchsberechnung von Kraftstoff verwendet werden. Dann wird der Verbrauch pro Stunde oder pro Seemeile berechnet.

[Datenblatt englisch](#)

**J2K100**, J1939 zu NMEA 2000® Gateway

Art.-Nr. 1040-00006 € 469,00

**MCF-2M-D4**, Kabel mit Adapter Micro Buchse auf Deutsche 4 PIN, 2 m

Art.-Nr. 1040-00158 € 89,00

**MCF-2M-D12**, Kabel mit Adapter Micro Buchse auf Deutsche 12 PIN, 2 m

Art.-Nr. 1040-00159 € 75,00

**MCF-2M-D12CAT**, Kabel mit Adapter Micro Buchse auf Deutsche 12 PIN

Art.-Nr. 1040-00160 € 166,00



Motoren, Getriebe und Generatoren folgender Hersteller mit dem J1939-Datenbus sind mit dem J2K100 Interface kompatibel: Caterpillar, Cummins, Detroit Diesel, John Deere, Kohler, Northern Lights, Onan, Perkins, Steyr, Volvo Penta, Yanmar.

### DCR100 - Relaisbox

Die Relaisbox DCR100 enthält 6 Relais zum Schalten von Strömen bis zu jeweils 10 A. Die DCR100 Relaisbox wird direkt an das NMEA 2000®-Netzwerk angeschlossen. Die Relais können von jedem Gerät oder von der N2KView®-Software geschaltet werden. Mit dem DCR100 können resistive Lasten, wie z. B. Leuchten, oder induktive Lasten, wie z. B. Pumpen oder Motoren, geschaltet werden. Es können auch AC-Schaltkreise, mit einem separaten Relais, geschaltet werden. Zusätzlich zu den aufgeführten Funktionen wird auch der Strom jedes einzelnen Kanals gemessen.

[Datenblatt englisch](#)

**DCR100**, Relaisbox

Art.-Nr. 1040-00136 € 479,00



### GPS200 - GPS-Antenne

Die 32-Kanal GPS-Antenne GPS200 liefert 5 x pro Sekunde aktuelle Positionsdaten, 4 x pro Sekunde genaue Bootsgeschwindigkeit und 1 x pro Sekunde die genaue Uhrzeit. Die GPS200 ist WAAS/EGNOS-kompatibel und liefert dadurch Positionsrechnungen mit einer Abweichung < 2,5 Meter. Die Montage erfolgt über eine Halterung mit 1" und 14 Gewindegängen.

[Datenblatt englisch](#)

**GPS200**, GPS-Antenne

Art.-Nr. 1040-00005 € 399,00



**WSO200 - Ultraschall-Windmessgeber und Wetterstation**



Der neue WSO200 von Maretron misst die Windrichtung und Windgeschwindigkeit, die Lufttemperatur, den Luftdruck und die relative Luftfeuchtigkeit. Die Windgeschwindigkeit und Windrichtung wird über Ultraschall-Sensoren gemessen, d.h. es gibt keine beweglichen Teile, die kaputt gehen können oder gewartet werden müssen. Der WSO200 führt auch bei Krängung bis zu 30° noch genaue Messungen durch. Dadurch eignet er sich ausgezeichnet für Segelyachten und seegehende Motorboote. Bei angeschlossenem Loggeber, GPS bzw. Kompass werden außerdem die wahre Windgeschwindigkeit und Windrichtung berechnet. Die Montage erfolgt über eine Halterung mit 1" und 14 Gewindegängen. [Datenblatt englisch](#)

**WSO200**, Ultraschall-Windmessgeber und Wetterstation  
Art.-Nr. 1040-00019

€ 799,00

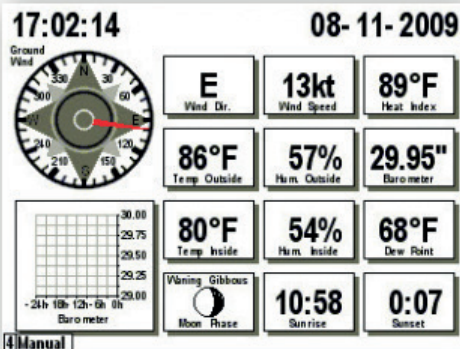
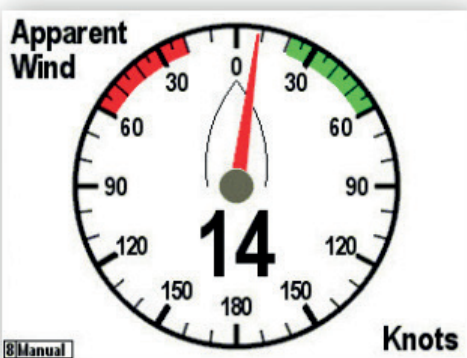

DSM410 & DSM570 Screen Shots



N2KView Environment Screen

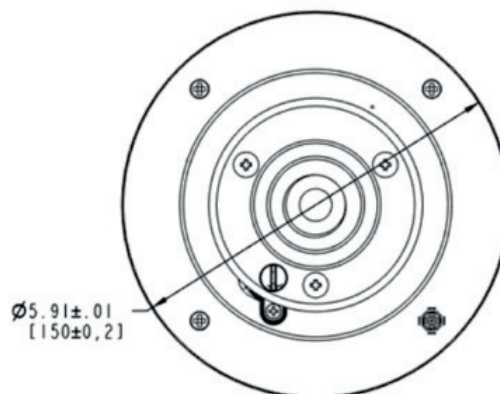
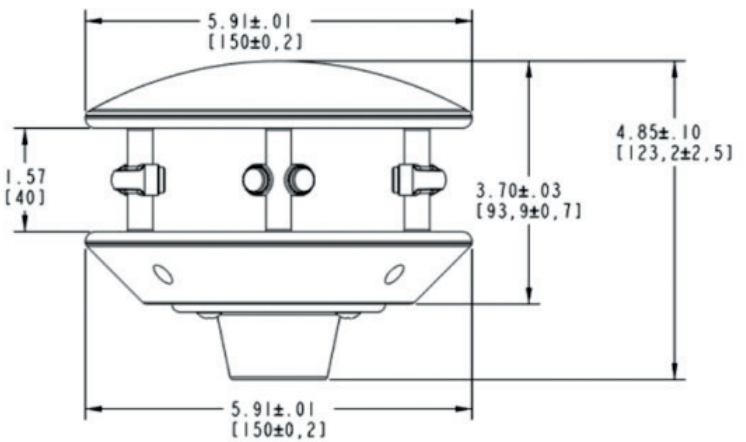

**SSC300 - Festkörper-Kompass**

Der SSC300 ist ein elektronischer Festkörper-Kompass mit Wendekreisel. Die Genauigkeit ist bei einem Neigungswinkel von +/-45° besser als 0,7° und die Roll- und Stampfbewegung wird unter statischen Bedingungen genauer als 1° gemessen. Jeder SSC300 ist ab Werk kalibriert und daher äußerst genau. Die präzisen und zuverlässigen Kompassdaten werden 10 x pro Sekunde ausgegeben, die Schiffslage und die Pitch- und Rolldaten 1 x pro Sekunde.

Der SSC300 ist nach NMEA 2000®-Standards gefertigt, liefert jedoch auch NMEA 0183-Daten. Dadurch kann der Kompass auch an ältere Navigationsanlagen oder Autopiloten angeschlossen werden. Beim Anschluss an NMEA-0183 Systeme wird das Kabel MARE-004 und der Stecker FA-CF-ST benötigt (optional erhältlich).

Der SSC300 kann automatisch kalibriert werden. Die dynamische Genauigkeit wird durch modernste digitale Filter des 3-Achsen Magnetometers, des 3-Achsen-Beschleunigungsmessers und des Festkörper-Kompasses optimiert. Das Kompassgehäuse ist wasserdicht und kann in unterschiedlichen Lagen montiert werden.

[Datenblatt englisch](#)

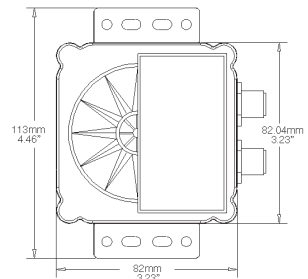

**SSC300**, elektronischer Kompass

Art.-Nr. 1040-00215 € 529,00

**MARE-004**, 10 m Anschlusskabel für NMEA-0183

Art.-Nr. 1040-00218 € 88,00

**FA-CF-ST**, Stecker zum Anschluss für NMEA-0183 Kabel

Art.-Nr. 1040-00034 € 27,00

**DST110 - Aktiver Log-, Echolot- und Temperurgeber**

Der ziehbare DST110 Smart™-Geber misst gleichzeitig die Bootsgeschwindigkeit, die Wassertiefe und die Temperatur, auch bei Geschwindigkeiten über 40 Knoten. Die patentierte Smart™-Sensor-Technologie und der NMEA 2000®-Anschluss machen den DST110 einfach in der Installation und dem Anschluss an das Netzwerk. Im Unterschied zu anderen DST-Ausführungen werden Einstellungen beim DST110 von Maretron im Geber gespeichert. Der Geber arbeitet mit **235 kHz** und eignet sich daher in der Regel auch für den gleichzeitigen Betrieb mit einem Fischfinder.

**Messbereiche:**

Wassertiefen: 0,4 m bis ca. 60 m

Wassertemperatur: -10° C bis +40° C

Bootsgeschwindigkeit: 1 bis 60 Knoten

[Datenblatt englisch](#)

**DST110**, aktiver Log-, Echolot- und Temperurgeber,

mit Blindstopfen, Kunststoff

Art.-Nr. 1040-00155 € 669,00

Zubehör:

**DST110/100 Ersatzpaddelrad**, 33-398-04PW

Art.-Nr. 1040-00091 € 43,00

**DST110/100 Gehäuse aus Bronze**, M33-100

Art.-Nr. 1040-00092 € 169,00

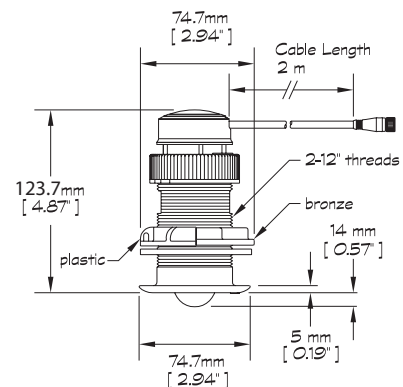



# MPOWER

## MPower Serie

Die MPower Serie von Maretron ersetzt herkömmliche mechanische Sicherungen und Schalter durch digitale Schaltungen nach dem letzten Stand der Technik. Eigner, die für Ihr Boot nach der Leistung und den Vorteilen von moderner Haustechnik suchen, werden die einfache und zuverlässige Bedienung sowie die kostengünstige Installation der MPower-Produkte lieben.

### CLMD12 - MPower 12-Kanal DC-Modul

Das CLMD12 verfügt über 12 dimmbare elektronische Leistungsschalter, mit denen bis zu 12 Geräte ein- oder ausgeschaltet werden können. Jede Sicherung kann für 5 A, 10 A oder 12 A eingestellt werden, insgesamt 75 A. Für jede Sicherung kann auch der aktuelle Stromverbrauch angezeigt werden, d. h. so können schnell Fehler im System lokalisiert werden.

Das CLMD12 wird direkt an das NMEA 2000®-Netzwerk angeschlossen. So können die Sicherungen über jede Maretron-Anzeige oder jeden Computer, auf dem die N2KView®-Software läuft, ein- oder ausgeschaltet werden. Da das CLMD12 den NMEA 2000®-Standard einhält, können die Sicherungen bzw. Schalter auch jederzeit von jedem Gerät, das über NMEA 2000® verfügt, geschaltet werden. Mit dem CLMD12 können z. B. ohmsche Gleichstromlasten wie Lichter oder induktive Lasten wie Pumpen und Motoren ein- und ausgeschaltet werden.

[Datenblatt englisch](#)

**CLMD12, MPower 12-Kanal DC-Modul**

Art.-Nr. 1040-00240 € 659,00

### CBMD12 - MPower 12-Kanal Bypass-Modul

Mit dem CBMD12 können, in Verbindung mit dem CLMD12, die Sicherungen zusätzlich manuell kontrolliert oder ersetzt werden. Die Sicherungen können mit 5 A (4 x), 10 A (6 x) oder 12 A (2 x) abgesichert werden (insgesamt 75 A).

[Datenblatt englisch](#)

**CBMD12, MPower 12-Kanal Bypass-Modul**

Art.-Nr. 1040-00242 € 239,00

### Zubehör:

**A3706, J1 Stecker mit Kabel**

Art.-Nr. 1040-00243 € 80,00

**A3707, J2 Stecker mit Kabel**

Art.-Nr. 1040-00244 € 59,00

**A3720, Bypass Überbrückungskabel mit Stecker, 13 AWG, rot.**

Art.-Nr. 1040-00245 € 13,00



**CKM12 - MPower 12-Tasten Schalter**

Das CKM12 verfügt über dimmbare LEDs, mit denen auch Fehler angezeigt werden, so dass eine Diagnose sehr einfach ist. Die robuste und wasserdichte Tastatur (IP69) kann sowohl innen wie auch außen sowie vertikal oder horizontal montiert werden. Die CMK12 hat enorme Vorteile gegenüber herkömmlichen Schaltern. Sie ist stabiler (ca. 1.000.000 Schaltvorgänge), reduziert die Verkabelung und verkürzt die Installationszeit.

Das CMK12 muss mit dem USB100 Interface oder dem IPG100 und der Software N2KAnalyzer konfiguriert werden.

[Datenblatt englisch](#)

**A3802-1**, Tastatur mit Kreisen, inkl. Adapter-Kabel  
 Art.-Nr. 1040-00246 € 309,00

**A3802-2**, Tastatur mit Kreisen und Zahl im Kreis, inkl. Adapter-Kabel  
 Art.-Nr. 1040-00247 € 309,00

**A3703**, CKM - NMEA 2000® Adapter-Kabel, 0,2 m  
 Art.-Nr. 1040-00248 € 79,00

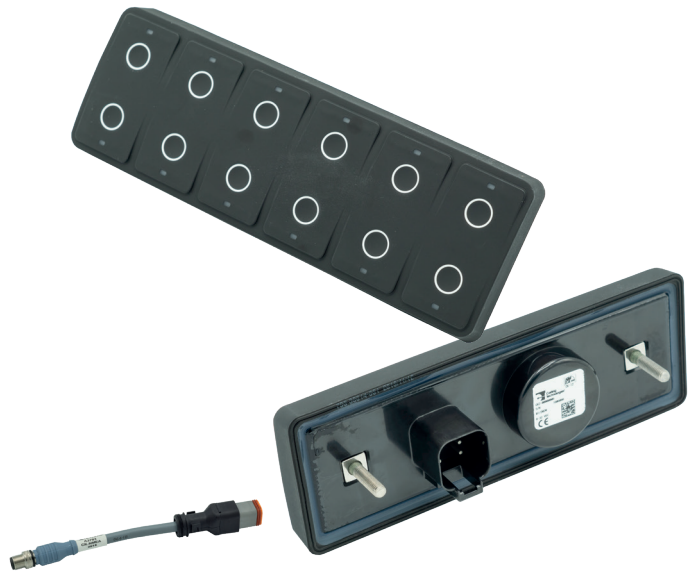

**VMM6 - MPower 6-fach Schalter**

Das VMM6 ist ein 6-fach Schalter, zu dem die Schaltwippen von Carling passen. So haben Sie eine große Auswahl an Symbolen für die Tastatur. Die integrierten LEDs zeigen den Schaltzustand an. Die robuste und wasserdichte Tastatur (IP68) kann sowohl innen wie auch außen sowie vertikal oder horizontal montiert werden. Die VMM6 hat enorme Vorteile gegenüber herkömmlichen Schaltern. Sie ist stabiler, reduziert die Verkabelung und verkürzt die Installationszeit.

Das VMM6 muss mit dem USB100 Interface oder dem IPG100 und der Software N2KAnalyzer konfiguriert werden.

[Datenblatt englisch](#)

**CONTURA V A3801-3**, 6-fach Schalter (an/aus), inkl. Adapter-Kabel  
 Art.-Nr. 1040-00249 € 199,00

**CONTURA V A3801-4**, 6-fach Schalter (an/aus und 6. Schalter 3 Stellungen - NAV/ANC), inkl. Adapter-Kabel  
 Art.-Nr. 1040-00250 € 199,00

**A3702**, VMM - NMEA 2000® Adapter-Kabel, 0,2 m  
 Art.-Nr. 1040-00251 € 79,00

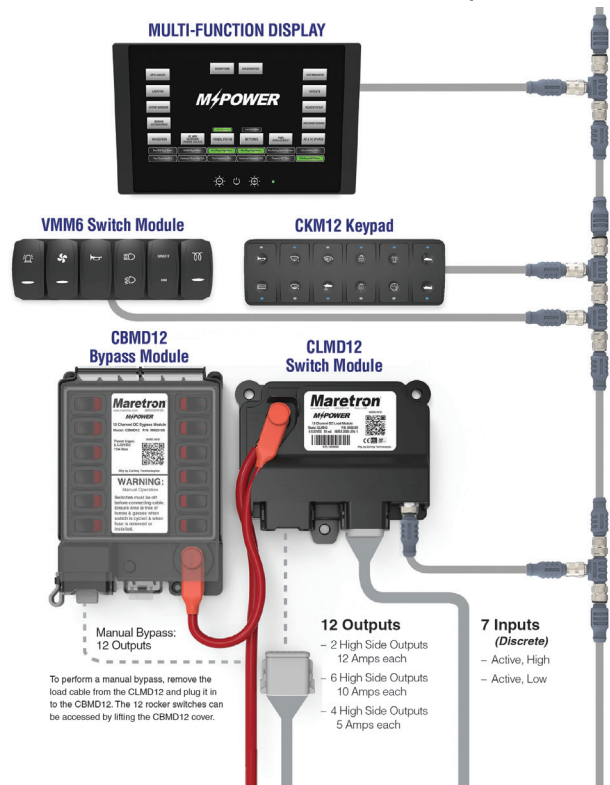
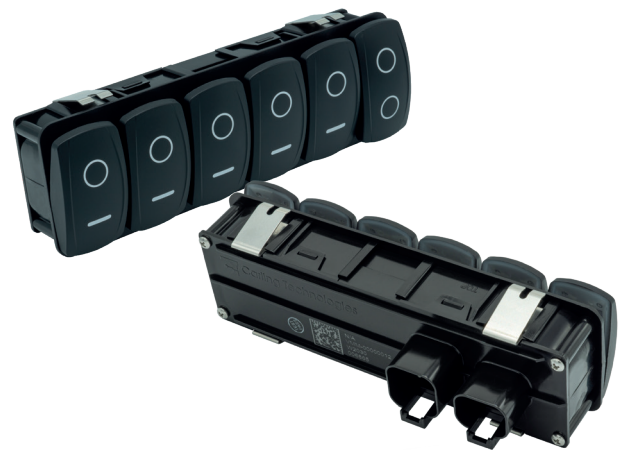

Die Installation eines NMEA 2000®-Netzwerks ist nicht sehr schwierig. Es müssen jedoch ein paar Punkte beachtet werden wie z.B. Abschluss des Netzwerks, Auswahl der Kabel, Einspeisung der Spannung usw.. Mit der Software **N2KBuilder** von Maretron wird die Planung des Netzwerks relativ einfach. Diese Software kann **kostenlos** im Internet unter [www.maretron.com](http://www.maretron.com) heruntergeladen werden.

**Es gibt drei verschiedene Kabelführungen:**

- Micro-Kabel: Für kleinere Netzwerke bis zu 4 A
- Mid-Kabel: Für kleinere Netzwerke bis zu 4 A
- Mini-Kabel: Für größere Netzwerke bis zu 8 A Stromaufnahme je Netzwerkabschnitt

Kabel mit Stecker gibt es in unterschiedlichen Längen. Für größere Installationen gibt es Kabel als Meterware bzw. Stecker zur Selbstmontage. Alle Kabel sind 4-adrig mit Abschirmung.



<b>CG-1</b> , Micro-Kabel, Meterware Art.-Nr. 1040-00062	€ 6,00
<b>CM-CG1-CF-00.5</b> , Micro-Kabel, 0,5 m, mit Stecker Art.-Nr. 1040-00027	€ 35,00
<b>CM-CG1-CF-01.0</b> , Micro-Kabel, 1,0 m, mit Stecker Art.-Nr. 1040-00028	€ 37,00
<b>CM-CG1-CF-02.0</b> , Micro-Kabel, 2,0 m, mit Stecker Art.-Nr. 1040-00029	€ 41,00
<b>CM-CG1-CF-03.0</b> , Micro-Kabel, 3,0 m, mit Stecker Art.-Nr. 1040-00103	€ 44,00
<b>CM-CG1-CF-04.0</b> , Micro-Kabel, 4,0 m, mit Stecker Art.-Nr. 1040-00104	€ 49,00
<b>CM-CG1-CF-05.0</b> , Micro-Kabel, 5,0 m, mit Stecker Art.-Nr. 1040-00105	€ 52,00
<b>CM-CG1-CF-06.0</b> , Micro-Kabel, 6,0 m, mit Stecker Art.-Nr. 1040-00063	€ 56,00
<b>CM-CG1-CF-08.0</b> , Micro-Kabel, 8,0 m, mit Stecker Art.-Nr. 1040-00107	€ 64,00
<b>CM-CG1-CF-10.0</b> , Micro-Kabel, 10,0 m, mit Stecker Art.-Nr. 1040-00109	€ 69,00

**Mid-Kabel, blau (auch in grau lieferbar)**



<b>DB-1</b> , Mid-Kabel, Meterware Art.-Nr. 1040-00064	€ 7,00
<b>DM-DB1-DF-00.5</b> , Mid-Kabel, 0,5 m, mit Stecker Art.-Nr. 1040-00039	€ 40,00
<b>DM-DB1-DF-01.0</b> , Mid-Kabel, 1,0 m, mit Stecker Art.-Nr. 1040-00040	€ 42,00
<b>DM-DB1-DF-02.0</b> , Mid-Kabel, 2,0 m, mit Stecker Art.-Nr. 1040-00041	€ 45,00
<b>DM-DB1-DF-03.0</b> , Mid-Kabel, 3,0 m, mit Stecker Art.-Nr. 1040-00110	€ 50,00
<b>DM-DB1-DF-04.0</b> , Mid-Kabel, 4,0 m, mit Stecker Art.-Nr. 1040-00111	€ 53,00
<b>DM-DB1-DF-05.0</b> , Mid-Kabel, 5,0 m, mit Stecker Art.-Nr. 1040-00042	€ 58,00
<b>DM-DB1-DF-06.0</b> , Mid-Kabel, 6,0 m, mit Stecker Art.-Nr. 1040-00112	€ 62,00
<b>DM-DB1-DF-08.0</b> , Mid-Kabel, 8,0 m, mit Stecker Art.-Nr. 1040-00043	€ 70,00

<b>DM-DB1-DF-10.0</b> , Mid-Kabel, 10,0 m, mit Stecker Art.-Nr. 1040-00044	€ 81,00
---	---------

**Mini-Kabel, grau (auch in blau lieferbar)**



<b>NG-1</b> , Mini-Kabel, Meterware Art.-Nr. 1040-00115	€ 10,00
<b>NM-NG1-NF-00.5</b> , Mini-Kabel, 0,5 m, mit Stecker Art.-Nr. 1040-00116	€ 56,00
<b>NM-NG1-NF-01.0</b> , Mini-Kabel, 1,0 m, mit Stecker Art.-Nr. 1040-00117	€ 59,00
<b>NM-NG1-NF-02.0</b> , Mini-Kabel, 2,0 m, mit Stecker Art.-Nr. 1040-00118	€ 69,00
<b>NM-NG1-NF-03.0</b> , Mini-Kabel, 3,0 m, mit Stecker Art.-Nr. 1040-00046	€ 81,00
<b>NM-NG1-NF-04.0</b> , Mini-Kabel, 4,0 m, mit Stecker Art.-Nr. 1040-00047	€ 82,00
<b>NM-NG1-NF-05.0</b> , Mini-Kabel, 5,0 m, mit Stecker Art.-Nr. 1040-00048	€ 91,00
<b>NM-NG1-NF-06.0</b> , Mini-Kabel, 6,0 m, mit Stecker Art.-Nr. 1040-00119	€ 98,00
<b>NM-NG1-NF-08.0</b> , Mini-Kabel, 8,0 m, mit Stecker Art.-Nr. 1040-00049	€ 124,00
<b>NM-NG1-NF-10.0</b> , Mini-Kabel, 10,0 m, mit Stecker Art.-Nr. 1040-00051	€ 130,00

**Stecker und Verbinder für Micro- und Mid Kabel**

<b>BHF-CM-CF</b> , Micro Schott-Durchführung Art.-Nr. 1040-00030	€ 43,00
<b>CF-SPWR05-CF</b> , Micro/Mid-Spannungskabel, 5 m Art.-Nr. 1040-00031	€ 67,00
<b>CM-CF-4</b> , Multi-Port-Box für Micro/Mid-Kabel Art.-Nr. 1040-00032	€ 129,00
<b>CM-CF-CF</b> , Micro T-Stück Art.-Nr. 1040-00033	€ 33,00
<b>FA-CF-90</b> , Micro/Mid-Stecker, 90°, Buchse, zur Selbstmontage Art.-Nr. 1040-00121	€ 26,00
<b>FA-CF-ST</b> , Micro/Mid-Stecker, Buchse, zur Selbstmontage Art.-Nr. 1040-00034	€ 26,00
<b>FA-CM-90</b> , Micro/Mid-Stecker, 90°, Stecker, zur Selbstmont. Art.-Nr. 1040-00122	€ 26,00
<b>FA-CM-ST</b> , Micro/Mid-Stecker, Stecker, zur Selbstmontage Art.-Nr. 1040-00035	€ 26,00
<b>IT-CM-CF</b> , Micro Inline-Widerstand Art.-Nr. 1040-00036	€ 28,00
<b>TR-CF</b> , Micro Abschluss-Widerstand, Buchse Art.-Nr. 1040-00123	€ 17,00
<b>TR-CM</b> , Micro Abschluss-Widerstand, Stecker Art.-Nr. 1040-00037	€ 17,00



### AGM-Batterien

Das in Glasfasermatten gebundene Elektrolyt ist fest und auslaufsicher. Hier nehmen bei der Erstbefüllung spezielle Mikroglasfasermatten zwischen den Bleiplatten das Elektrolyt auf. Nur dadurch ist gewährleistet, dass die Batterie innen dauerhaft nahezu trocken und auslaufsicher ist. AGM-Batterien können deshalb sogar liegend verbaut werden. Die AGM-Batterien bieten höchste Sicherheit und optimale Effizienz. Auch die Lebensdauer wurde im Vergleich zu anderen Batterien erhöht. Eventuell entstehender Überdruck wird durch Ventile abgelassen. AGM-Batterien haben eine unbegrenzte Stromaufnahme, sind stoß- und vibrationsfest und können einen hohen Spitzenstrom abgeben. AGM-Batterien haben eine extrem lange Lebensdauer, sorgen für zuverlässiges Starten und sind ideal für Bordnetze mit hohen Verbrauchern. Die Pole sind mit M6- bzw. M8-Schrauben befestigt und können abgenommen werden.



Modell	AGM 12/55	AGM 12/70	AGM 12/90	AGM 12/130	AGM 12/160	AGM 12/225	AGM 12/270
Spannung (nom.)	12 V	12 V	12 V	12 V	12 V	12 V	12 V
Kapazität (C20)*	55 Ah	70 Ah	90 Ah	130 Ah	160 Ah	225 Ah	270 Ah
Gewicht	17 kg	21,5 kg	28 kg	37,6 kg	42,3 kg	63,5 kg	73 kg
Pole	M6	M8-Gewinde, einfache Montage mit runden Batterieterminals					
Kaltstartstrom nach DIN	300 A	385 A	535 A	585 A	630 A	815 A	1.000 A
Kaltstartstrom nach SAE	480 A	615 A	850 A	935 A	1.000 A	1.300 A	1.600 A
<b>Abmessungen</b>							
Länge (L)	257 ± 2 mm	348 ± 2 mm	330 ± 3 mm	410 ± 2 mm	485 ± 3 mm	522 ± 3 mm	522 ± 3 mm
Breite (B)	132 ± 2 mm	167 ± 2 mm	173 ± 2 mm	177 ± 2 mm	170 ± 2 mm	240 ± 2 mm	268 ± 2 mm
Höhe (inkl. Pole) (H)	207 ± 2 mm	181 ± 2 mm	237 ± 2 mm	228 ± 2 mm	245 ± 2 mm	241 ± 2 mm	243 ± 2 mm
Artikelnummer	1082-01255	1082-01270	1082-01290	1082-12131	1082-12160	1082-12225	1082-12270
Preis	202,00 €	248,00 €	303,00 €	411,00 €	483,00 €	649,00 €	771,00 €

\* C20 Standard = Batteriekapazität bei einer Entladung von 5% der Nominalkapazität über 20 Stunden

### AGM-SlimLine Serie

Die AGM-Slim-Line Serie sind die idealen Batterien für den Einsatz an Stellen, an denen kein Platz vorhanden ist. Sie sparen im Verhältnis zu normalen Batterien bis zu 15 % Volumen und bis zu 15 % an Gewicht. Die Stellfläche verringert sich durch die komprimierte AGM-Technologie. So benötigen zwei SlimLine AGM 185 Ah die Stellfläche einer herkömmlichen 200 Ah-Batterie. Diese Batterie eignet sich für den universellen Einsatz inkl. Startanwendungen.



Modell	AGM-SL 12/150	AGM-SL 12/185
Spannung (nom.)	12 V	12 V
Kapazität (C20)*	150 Ah	185 Ah
Gewicht	40,5 kg	54 kg
Pole	M6-Gewinde, einfache Montage mit runden Batterieterminals	
Kaltstartstrom nach DIN	610 A	750 A
Kaltstartstrom nach SAE	1.020 A	1.250 A
<b>Abmessungen</b>		
Länge (L)	560 ± 2 mm	560 ± 2 mm
Breite (B)	110 ± 2 mm	126 ± 2 mm
Höhe (inkl. Pole) (H)	280 ± 2 mm	280 ± 2 mm
Artikelnummer	1082-12150	1082-01850
Preis	530,00 €	647,00 €



\* C20 Standard = Batteriekapazität bei einer Entladung von 5% der Nominalkapazität über 20 Stunden



## AGM-6-Volt-Serie

Die 6-Volt-AGM-Batterie eignet sich hervorragend für zyklische Applikationen, z.B. für elektrische Antriebe, Rollstühle, Golfkarts etc. Aus den 6-Volt-Batterien kann man einfach und schnell 12-, 24- oder 48-Volt-Batteriebanken aufbauen, da die Batterieklemmen 2-fach ausgeführt sind.

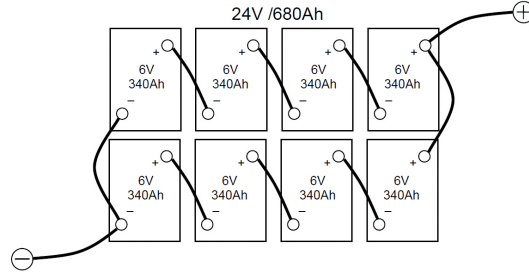

Modell	<a href="#">AGM 6/260</a>	<a href="#">AGM 6/400</a>
Spannung (nom.)	6 V	6 V
Kapazität (C20)*	260 Ah	400 Ah
Gewicht	36,0 kg	55,7 kg
Pole	M10-Gewinde, einfache Montage mit runden Batteriterminals	
<b>Abmessungen</b>		
Länge (L)	295 ± 2 mm	295 ± 2 mm
Breite (B)	180 ± 2 mm	180 ± 2 mm
Höhe (inkl. Pole) (H)	298 ± 2 mm	428 ± 2 mm
Artikelnummer	1082-06260	1082-06400
Preis	388,00 €	562,00 €

\* C20 Standard = Batteriekapazität bei einer Entladung von 5% der Nominalkapazität über 20 Stunden

## GEL-Batterien

GEL-Batterien zeichnen sich durch eine hohe zyklische Lebensdauer aus. Die GEL-Batterien haben eine gute Tiefentladungsfähigkeit und eignen sich als Servicebatterie für mittlere und große 12 V oder 24 V Systeme. GEL-Batterien sind für intensive zyklische Nutzung mit einer hohen Anzahl von Lade/Entladezyklen konzipiert und haben eine geringe Selbstentladung.



Modell	<a href="#">MVG 12/25</a>	<a href="#">MVG 12/55</a>	<a href="#">MVG 12/85</a>	<a href="#">MVG 12/120</a>	<a href="#">MVG 12/140</a>	<a href="#">MVG 12/200</a>
Spannung (nom.)	12 V	12 V	12 V	12 V	12 V	12 V
Kapazität (C20)*	25 Ah	55 Ah	85 Ah	120 Ah	140 Ah	200 Ah
Gewicht	9,6 kg	19 kg	32,6 kg	41 kg	49 kg	70 kg
Kaltstartstrom nach DIN	110 A	230 A	270 A	450 A	540 A	630 A
<b>Allgemein</b>						
Arbeits- / Lagertemperatur	-20° C bis +55° C / -25° C bis +85° C					
Arbeitstemperatur nom.	+5° C bis +35° C, spezifiziert bei +25° C					
<b>Abmessungen</b>						
Länge (L)	167 mm	261 mm	330 mm	513 mm	513 mm	518 mm
Breite (B)	176 mm	136 mm	171 mm	189 mm	223 mm	274 mm
Höhe (inkl. Pole) (H)	126 mm	230 mm	236 mm	223 mm	223 mm	238 mm
Artikelnummer	1082-00250	1082-00550	1082-02010	1082-01200	1082-02015	1082-02000
Preis	179,00 €	316,00 €	479,00 €	660,00 €	796,00 €	1.007,00 €

\* C20 Standard = Batteriekapazität bei einer Entladung von 5% der Nominalkapazität über 20 Stunden

**2-V-GEL-Batterien auf Anfrage.**

## Li-Ion-Batterien

### Hochbelastbar, außerordentliche Leistung

Die MLI-Serie bietet beispiellose Lithium-Ionen-Leistung selbst unter härtesten Bedingungen, wie hohe Lade- und Entladeströme, feuchte Umgebungen und Erschütterungen durch Stöße oder Vibrationen. Dies wird durch die Kombination unserer besten Lithium-Eisen-Phosphat-Zellen (LiFePO<sub>4</sub>) mit einem proprietären Batterie Management System (BMS) in einem robusten, wasserdichten Gehäuse erreicht.



Dank des ausgefeilten Mastervolt BMS wird jede einzelne Zelle optimal genutzt. Die integrierte Batterieüberwachung liefert Ihnen genaue und aktuelle Informationen über den Zustand der Batterie. Die integrierten Kommunikationsschnittstellen zu NMEA 2000®, CZone- oder MasterBus-Netzwerken ermöglichen eine vollständige Systemintegration und gewährleisten nicht nur einen optimalen Ladevorgang, sondern maximieren darüber hinaus auch die Lebensdauer Ihrer Batterie.



### Selbstlernender Ausgleichsalgorithmus

Die MLI Ultra-Batterien sind mit einem selbstlernenden Ausgleichsalgorithmus ausgestattet, der das Verhalten jeder einzelnen Batteriezelle vorhersagt und proaktiv ausgleicht. Dies führt zu einem schnelleren und effizienteren Ladezyklus. Das selbstlernende System verhindert unnötige Belastungen der Zellen und führt zu einer noch längeren Batterielebensdauer.

### Merkmale

- Extrem leistungsstarke, strapazierfähige Lithium-Ionen-Batterien.
- BMS und LiFePO<sub>4</sub>-Chemie nach höchsten Sicherheitsstandards.
- Bis zu 70 % Raum- und Gewichtsparnis.
- Mehr als dreimal längere Lebensdauer als herkömmliche Batterien.
- Schneller Ladevorgang innerhalb von 60 Minuten.
- Selbstlernender Ausgleichsalgorithmus für optimierte Leistung und längere Akkulaufzeit.
- Hohe Lade-/Entladerate bis zu 2,5 C.
- Integrierte Batterieüberwachung (Ah-Verbrauch, Ladezustand).
- Reihenschaltung von bis zu 10 Batterien möglich.
- Kompatibilität mit CZone und NMEA 2000®, MasterBus-Schnittstelle.
- Wasserdichter Elektronikbereich.

Modell	<a href="#">MLI Ultra 12/1250</a>	<a href="#">MLI Ultra 12/3000</a>	<a href="#">MLI Ultra 12/6000</a>	<a href="#">MLI Ultra 24/1250</a>	<a href="#">MLI Ultra 24/6000</a>
Spannung (nom.)	12 V	12 V	12 V	24 V	24 V
Kapazität (C20)*	100 Ah	230 Ah	460 Ah	50 Ah	230 Ah
Gewicht	15 kg	25,4 kg	46,7 kg	15 kg	46,7 kg
<b>Allgemein</b>					
Arbeits- / Lagertemperatur	-20° C bis +60° C / -20° C bis +75° C				
Arbeitstemperatur nom.	-20° C bis +60° C, spezifiziert bei +25° C				
<b>Abmessungen</b>					
Länge (L)	330 mm	341 mm	622 mm	330 mm	622 mm
Breite (B)	173 mm	197 mm	197 mm	173 mm	197 mm
Höhe (inkl. Pole) (H)	210 mm	355 mm	355 mm	210 mm	355 mm
Artikelnummer	1082-15120	1082-66013	1082-66016	1082-15130	1082-66026
Preis	1.696,00 €	3.616,00 €	6.382,00 €	1.696,00 €	6.382,00 €
<b>Latching Relais mit Sicherungshalter und Halterung für 12 V / 24 V</b>					
Artikelnummer	-	<a href="#">1082-07712</a>	<a href="#">1082-07712</a>	-	<a href="#">1082-07724</a>
Preis	-	393,00 €	393,00 €	-	393,00 €

\* C20 Standard = Batteriekapazität bei einer Entladung von 5% der Nominalkapazität über 20 Stunden

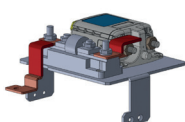

CZone  
NMEA 2000®





## Batterieladegeräte ChargeMaster-Serie

<b>ChargeMaster</b>	<b>12/25-3</b>
Eingangsspannung	90 - 265 V
Ausgangsspannung	12 V
Ladestrom gesamt	25 A
Anzahl Batterieausgänge	3
Ladekennlinie	IUoUo, automatisch / 3 Stufen* für GEL/AGM/Nass/Li-Ion
Ladespannung Bulk (25° C)	14,40 V
Ladespannung Absorption (25° C)	14,25 V
Ladespannung Float - Säure (25° C)	13,25 V
Ladespannung Float - Gel/AGM (25° C)	13,80 V
Abmessungen (HxBxT in mm)	234x132x60
Gewicht	1,8 kg
Batteriekapazität	50 - 250 Ah
Verbrauch Vollast bei 230 V AC	450 Watt
Temperatenausgleich	-30 mV/° C
Spannungsausgleich	automatisch
Artikelnummer	1082-01225
Preis	435,00 €



Optional erhältliches Zubehör: MasterView Read-Out, MasterView Easy, MasterShunt und MasterBus USB-Interface.

## Batterieladegeräte EasyCharge

### Wasserdichte tragbare Batterieladegeräte

Die tragbaren EasyCharge-Batterieladegeräte sind eine ideale Lösung für Personen, die viel unterwegs sind, egal ob mit dem Boot, Auto, Motorrad oder auch mit dem Wohnwagen, weil sie überall eingesetzt werden können.

- Funkenlose Kontrolle von Verpolung und Kurzschluss.
- Wasserdicht.
- Für die Ladung und Erhaltungsladung von 6 V und 12 V Nasszellen-, AGM- und Gel-Batterien.
- Verlängert die Batterielebensdauer.



#### EasyCharge Portable 1,1 A, IP65

Art.-Nr. 1082-10700

€ 60,00

#### EasyCharge Portable 4,3 A, IP65

Art.-Nr. 1082-10710

€ 78,00

### Wasserdichte fest installierte Batterieladegeräte

- Funkenlose Kontrolle von Verpolung und Kurzschluss.
- Wasserdicht.
- Für die Ladung und Erhaltungsladung von 12 V und 24 V (10 A Modell) Nasszellen-, AGM- und Gel-Batterien.
- Schnelle Aufladung, verlängert die Batterielebensdauer.
- Großer Eingangsspannungsbereich (90 V - 265 V AC)



#### EasyCharge 6 A, 1 Ausgang, IP68

Art.-Nr. 1082-10720

€ 117,00

#### EasyCharge 10 A, 2 Ausgänge, IP68

Art.-Nr. 1082-10730

€ 176,00

## ChargeMaster Plus

Die ChargeMaster Plus-Familie ist eine komplette Reihe von Batterieladegeräten, die unter verschiedensten Bedingungen jederzeit eine effiziente und zuverlässige Ladung garantieren. Diese neue Generation von Batterieladegeräten bietet mehrere Funktionen gebündelt in einem kompakten Gerät. Der ChargeMaster Plus reduziert Kosten, vereinfacht das System und macht zusätzliche Batterieladegeräte überflüssig.

Dank der „Battery’s Best Friend“-Architektur kann der ChargeMaster Plus jede Art von Batterie mit der schnellen und sicheren 3-Stufen+-Lademethode laden. Verschiedene Batteriegrößen können miteinander kombiniert werden, da die Pre-Float-Funktion (Ladeerhaltung) das Risiko einer Überladung kleinerer Batterien ausschließt. Das Ladeprofil der Lithium-Ionen-Batterie ist bereits enthalten, und es besteht die Möglichkeit, ein individuelles, benutzerdefiniertes Profil zu erstellen.

Der ChargeMaster Plus lädt fast jede Kombination von zwei oder drei Batterien schnell und sicher und kann mit allen weltweit möglichen Netzspannungen und -frequenzen umgehen.

Die neuen ChargeMaster Plus-Modelle können die volle Funktionalität innerhalb eines kompletten MasterBus- oder CZone-Systems erreichen oder auch als bequemes Plug-and-Play-Standalone-Batterieladegerät verwendet werden. Durch die MasterBus- und CZone-Kommunikation kann der ChargeMaster Plus Ihnen alle Arten von Informationen liefern. So können z.B. das Vorhandensein und die Qualität der Stromzufuhr, die Leistung des Ladegeräts und sogar die Spannung und Temperatur der angeschlossenen Batterien angezeigt werden. In Kombination mit einem Display können Sie das System überwachen und konfigurieren.

Der neue ChargeMaster Plus kann direkt mit den Mastervolt Lithium-Ionen-Batterien, dem MasterShunt oder dem Systemdisplay kommunizieren, um Anpassungen in Echtzeit für optimale Leistung vorzunehmen.

Der Batterielader kann hohen Temperaturen und erheblichen Spannungsschwankungen standhalten. Daher ist er für die rauen, maritimen oder mobilen Umgebungen geeignet. Darüber hinaus verfügt der ChargeMaster Plus über die Zertifizierungen CE, ABYC, UL, cULus, SAE, CEC/DOE, ISO und ACMA.

### Eigenschaften:

- Verbesserte Kühltechnologie sorgt für einen sehr niedrigen Geräuschpegel über den gesamten Leistungsbereich.
- Verwendung als alleinstehendes Ladegerät oder als Teil eines kompletten Systems.
- Automatische Leistungsverteilung, maximaler Ladestrom an jedem Ausgang möglich.
- Alle 3 Ausgänge können maximalen Strom liefern. Dabei kann der Gesamtladestrom den Maximalwert des Modells nicht überschreiten.
- Pre-Float eliminiert das Risiko einer Überladung.
- Automatische Stromverteilung - Ladestromverteilung basierend auf dem Zustand der Batterie.
- Kompatibel mit weltweiten Frequenzen und Netzspannungen.
- Kleiner und leichter als das Vorgängermodell.
- Wiederbelebungsmodus: erweckt auch völlig entladene Batterien automatisch wieder zum Leben.
- Multi-Voltage: Laden der 12-V-Starterbatterie in einem 24-V-System ohne zusätzliche Komponenten (nur für 24-V-Modelle).
- Prioritätsladung: Umleitung des verfügbaren Stroms auf die schwächste Batterie für eine schnellere Ladung.
- Smart Input: Laden aller drei Batterien über eine einzige Lichtmaschine für kontinuierliches Laden während der Fahrt (nur bestimmte Modelle).



ChargeMaster Plus	<a href="#">12/35-3</a>	<a href="#">12/50-3</a>	<a href="#">12/75-3</a>	<a href="#">12/100-3</a>	<a href="#">24/20-3</a>	<a href="#">24/30-3</a>	<a href="#">24/40-3</a>	<a href="#">24/60-3</a>	<a href="#">24/80-2</a>	<a href="#">24/110-2</a>
Eingangsspannung	80 - 275 V	80 - 275 V	80 - 275 V	80 - 275 V	80 - 275 V	80 - 275 V	80 - 275 V	80 - 275 V	80 - 275 V	80 - 275 V
Eingangsfrequenz	50/60 Hz	50/60 Hz	50/60 Hz	50/60 Hz	50/60 Hz	50/60 Hz	50/60 Hz	50/60 Hz	50/60 Hz	50/60 Hz
Ausgangsspannung (Ausgang 1 + 2)	12 V	12 V	12 V	12 V	24 V	24 V	24 V	24 V	24 V	24 V
Ausgangsspannung (Ausgang 3)	12 V	12 V	12 V	12 V	24 V / 12 V	24 V / 12 V	24 V / 12 V	24 V / 12 V	-	-
Smart In/Out 3	-	-	Ja	Ja	-	-	Ja	Ja	Ja	Ja
Ladestrom gesamt	35 A	50 A	75 A	100 A	20 A	30 A	40 A	60 A	80 A	110 A
Anzahl Batterieausgänge	2 + 1	2 + 1	2 + 1	2 + 1	2 + 1	2 + 1	2 + 1	2 + 1	1 + 1	1 + 1
Ladekennlinie	IUoUo, automatisch / 3 Stufen* für GEL/AGM/Nass/Li-Ion									
Max. Wechselstrom (230 V)	2,5 A	5 A	6,5 A	8,5 A	2,8 A	4,2 A	6,8 A	10,2 A	11,75 A	15,75 A
Abmessungen (HxBxT in mm)	291x210x131	291x210x131	384x250x127	384x250x127	291x210x105	291x210x105	384x250x127	384x250x127	384x250x127	384x250x127
Gewicht	4,0 kg	5,0 kg	5,9 kg	5,9 kg	2,5 kg	2,5 kg	5,9 kg	5,9 kg	6,3 kg	6,3 kg
Batteriekapazität	70 - 350 Ah	100 - 500 Ah	320 - 800 Ah	400 - 1.000 Ah	80 - 200 Ah	120 - 240 Ah	160 - 400 Ah	200 - 500 Ah	280 - 700 Ah	400 - 1.000 Ah
Temperatenausgleich	-30 mV/°C	-30 mV/°C	-30 mV/°C	-30 mV/°C	-60 mV/°C	-60 mV/°C	-60 mV/°C	-60 mV/°C	-60 mV/°C	-60 mV/°C
Spannungsausgleich	automatisch	automatisch	automatisch	automatisch	automatisch	automatisch	automatisch	automatisch	automatisch	automatisch
Kommunikations-schnittstellen	MasterBus, CZone, NMEA2000®									
Display/Anzeige	LED									
Strombegrenzung	Ja, durch MasterBus oder CZone									
Temperaturbereich (Umgebungstemperatur)	-25° C bis 70° C, Absenkung > 40° C, 80 % Leistung bei 60° C									
Kühlung	Variolüfter									
Schutzgrad	IP23, vertikale Montage									
Schutzvorrichtungen	Überhöhte Temperatur, Überlastung, Kurzschluss, hohe/niedrige Batteriespannung, Zündschutz									
Charger Status Interface CSI (Alarmkontakt)	ja, mit Mehrzweckkontaktausgang (77030500)									
Artikelnummer	1082-10355	1082-10505	1082-10755	1082-11006	1082-20205	1082-20305	1082-20405	1082-20606	1082-20805	1082-22205
Preis	644,00 €	803,00 €	1.185,00 €	1.534,00 €	630,00 €	831,00 €	1.104,00 €	1.360,00 €	1.978,00 €	2.555,00 €



## MASS Wechselrichter



Die Produkte der MASS-Serie funktionieren selbst unter extremsten Bedingungen fehlerlos und versorgen Sie bei Bedarf rund um die Uhr mit Strom. Mit einer mittleren Betriebsdauer von 180.000 Stunden bei voller Kapazität und einem Einsatz rund um die Uhr eignen sich die MASS-Produkte ideal für anspruchsvollste Aufgaben und jede Situation, in der eine zuverlässige Stromversorgung unerlässlich ist.

### Optimale Flexibilität der Systemkonzeption

Wenn Sie sich für einen unabhängigen Sinus-Wechselrichter entscheiden, sind Sie hinsichtlich der Wahl der Batterieladeausstattung völlig unabhängig. Sie können die Leistung dieser Batterieladegeräte je nach gewünschter Ladezeit flexibel anpassen. Für den Fall, dass Sie erneuerbare Energiequellen einsetzen möchten, können Sie sich für einen MPPT-Solar-Laderegler entscheiden.

### Hohe Effizienz

Der hohe Wirkungsgrad sowie der automatische Spar-Modus dienen dazu, dass digitale Uhren ordnungsgemäß funktionieren und garantieren Ihnen viele zusätzliche Betriebsstunden Ihrer Batterien. Durch den Einsatz der Hochfrequenztechnologie werden störende Brummgeräusche verhindert, während die Spitzenstrom-Kapazität gewährleistet, dass der hohe Einschaltstrom, der z.B. für Elektrowerkzeuge benötigt wird, nahtlos produziert wird.

### Übersichtliche Anzeigen

Der MASS Sine zeichnet sich durch einfache Kontrollen auf dem Gerät selbst aus. Da Wechselrichter häufig integriert sind, liefern wir ebenfalls ein effizientes Fernbedienungspanel, das C4-RI. Außerdem kann der Mass Sine auch über sein intuitiv zu bedienendes Display EasyView 5 kontrolliert werden. Dies ist dank der Integration der MasterBus-Kommunikation durch eine MasterBus Inverter Interface oder den AC Power Analyser möglich.

### Einfache und sichere Anschlüsse

Die MASS Sine-Wechselrichter ermöglichen aufgrund robuster und professioneller Anschlüsse eine schnelle und sichere Installation.

MASS-Sine	12/2000	24/800	24/1500	24/2500	24/5000
Nenn-Batteriespannung	12 V	24 V	24 V	24 V	24 V
Ausgangsspannung (50 Hz)	230 V ± 5 %	230 V ± 5 %	230 V ± 5 %	230 V ± 5 %	230 V ± 5 %
P30 Leistung (25°)	2.000 W	800 W	1.500 W	2.500 W	5.000 W
P30 Leistung (40°)	1.800 W	650 W	1.200 W	2.000 W	4.000 W
Maximale Spitzenlast	4.000 W	1.600 W	2.900 W	5.000 W	10.000 W
Ausgangswellenform					
Abmessungen (HxBxT in mm)	420x318x136	325x220x111	340x261x130	420x318x130	470x315x254
Gewicht	14,6 kg	3,9 kg	8,0 kg	14,6 kg	25,0 kg
Mindestkapazität der Batterie	> 200 Ah	> 50 Ah	> 150 Ah	> 200 Ah	> 400 Ah
Eingangsstrom (Nennlast)	183 A	36 A	68 A	115 A	230 A
Artikelnummer	1082-12001	1082-20800	1082-21501	1082-22500	1082-95100
Preis	2.021,00 €	963,00 €	1.509,00 €	2.647,00 €	4.568,00 €

**MasterBus Inverter Interface**, inkl. 6 m MasterBus-Kabel  
Art.-Nr. 1082-30700



€ 196,00

**Anschlusskabel 6 m**, für C4-RI, Art.-Nr. 1082-01030

€ 13,00

**Anschlusskabel 10 m**, für C4-RI, Art.-Nr. 1082-00100

€ 18,00

**Anschlusskabel 15 m**, für C4-RI, Art.-Nr. 1082-00150

€ 21,00

## AC MASTER Wechselrichter

### Zuverlässiger Wechselstrom für den Freizeit- und semiprofessionellen Bereich

Diese preiswerten Sinus-Wechselrichter wandeln die 12- oder 24 V-Batteriespannung in zuverlässigen Wechselstrom von 230 V, 50/60 Hz, um. Sie sind deshalb ideal geeignet für Anwendungen im Freizeit- und semiprofessionellen Bereich. Die AC Master-Serie ist einfach zu installieren und bietet selbst unter anspruchsvollen Bedingungen volle Leistungsfähigkeit.

Mit diesen robusten Wechselrichtern, deren Preis-Leistungs-Verhältnis unschlagbar ist, können Sie an Bord den Komfort von zu Hause genießen, auch wenn Sie sich weit entfernt vom nächsten Netzanschluss befinden.



### Eigenschaften

- **Reine Sinuswellen-Technologie schützt sensible Geräte.**
- Volle Leistungsfähigkeit bei hohem Spitzenstrom unter besonderen anspruchsvollen Bedingungen.
- Lüfter mit variabler Drehzahl für leisen Betrieb bei geringer Leistung.
- Automatisches Energiesparsystem für längere Laufzeit.
- Kompaktes und leichtes Design, das wertvolle Installationszeit spart.
- Zuverlässiger, sicherer Betrieb; Schutz vor Übertemperatur, Überlast, Kurzschluss, hoher o. niedriger Batteriespannung.
- Komfortabler Steckeranschluss für alle Modelle, 2.500/3.500 Watt-Modelle auch festverkabelt.
- Integriertes Transfersystem, das automatisch zwischen den Wechselstromquellen schaltet.

AC MASTER 12 V	12/300 IEC	12/500 IEC	12/700	12/1000	12/1500	12/2500	12/3500
Ausgangsspannung (50 Hz)	230 V ±0,1 %	230 V ±0,1 %	230 V ±0,1 %	230 V ±0,1 %	230 V ±0,1 %	230 V ±0,1 %	230 V ±0,1 %
P30 Leistung (25°)	300 W	500 W	700 W	1.000 W	1.500 W	2.500 W	3.500 W
P30 Leistung (40°)	250 W	400 W	< 810 W	< 1.150 W	< 1.730 W	< 3.000 W	< 4.500 W
Maximale Spitzenlast	600 W	800 W	< 1.230 W	< 1.750 W	< 2.650 W	< 4.000 W	< 6.000 W
Ausgangswellenform	Sinus						
Abmessungen (HxBxT in mm)	210x130x60	210x130x60	200x330x83	200x372x83	248x421x83	283x436x128	283x496x128
Gewicht	1,16 kg	1,22 kg	2,7 kg	3,3 kg	4,2 kg	8,0 kg	10,0 kg
Mindestkapazität der Batterie	> 60 Ah	> 100 Ah	> 120 Ah	> 150 Ah	> 180 Ah	> 250 Ah	> 400 Ah
Eingangsstrom (Nennlast)	22,5 A	37,5 A	70 A	100 A	150 A	250 A	400 A
Artikelnummer	1082-12302	1082-12503	1082-12712	1082-12112	1082-15012	1082-28012	1082-28022
Preis	232,00 €	286,00 €	479,00 €	619,00 €	913,00 €	1.653,00 €	2.115,00 €

AC MASTER 24 V	24/300 IEC	24/500 IEC	24/700	24/1000	24/1500	24/2000	24/2500
Ausgangsspannung (50 Hz)	230 V ±0,1 %	230 V ±0,1 %	230 V ±0,1 %	230 V ±0,1 %	230 V ±0,1 %	230 V ±0,1 %	230 V ±0,1 %
P30 Leistung (25°)	300 W	500 W	700 W	1.000 W	1.500 W	2.000 W	2.500 W
P30 Leistung (40°)	250 W	400 W	< 810 W	< 1.150 W	< 1.730 W	< 2.300 W	< 3.000 W
Maximale Spitzenlast	600 W	800 W	< 1.230 W	< 1.750 W	< 2.650 W	< 4.000 W	< 4.000 W
Ausgangswellenform	Sinus						
Abmessungen (HxBxT in mm)	210x130x60	210x130x60	200x330x83	200x372x83	248x421x83	248x443x83	283x436x128
Gewicht	1,16 kg	1,22 kg	2,7 kg	3,3 kg	4,2 kg	5,2 kg	8,0 kg
Mindestkapazität der Batterie	> 30 Ah	> 50 Ah	> 120 Ah	> 150 Ah	> 180 Ah	> 110 Ah	> 250 Ah
Eingangsstrom (Nennlast)	11 A	19 A	35 A	50 A	75 A	100 A	125 A
Artikelnummer	1082-24301	1082-28021	1082-12724	1082-12124	1082-15024	1082-22000	1082-28013
Preis	232,00 €	286,00 €	494,00 €	619,00 €	937,00 €	1.234,00 €	1.653,00 €

**AC Master Remote Panel**, für Modelle ab 700 W, 8 m Kabel  
Art.-Nr. 1082-05080



€ 59,00

**AC MasterBus Interface**, für Modelle ab 700 W  
Art.-Nr. 1082-32700



€ 191,00

## Mass Combi Ultra & Mass Combi Pro

### Der neue Standard bei Stromsystemen

Die Mass Combi Ultra-Serie sind kompakte Wechselrichter/Batterielader-Kombinationen mit einem intelligenten Transfersystem, einem äußerst effizienten MPPT-Solar-Laderegler sowie einem separaten zweiten Ladegerät. Sämtliche Bestandteile sind in einem robusten Gehäuse untergebracht, das einfach zu installieren ist. Mit dem Mass Combi Ultra verfolgt Mastervolt den Ansatz, alle üblichen Anforderungen an ein Elektrosystem zu integrieren, um Installationen zu vereinfachen und die Gesamtkosten bei gleichzeitiger Steigerung der Leistungsstärke zu senken.

### Die neuesten Technologien

Die größten Errungenschaften sind die neueste V6-Hochfrequenz-Stromwandlertechnik in Kombination mit der ultraschnellen und leistungsstarken DSP-Steuerung. Dies bringt dem Anwender große Vorteile, wie z. B. einen niedrigen "Nulllast"-Strom, so dass sich Ihre Batterien nicht entleeren. Eine extreme Spitzenstromfähigkeit sorgt dafür, dass Lasten mit hohem Stromverbrauch ohne Spannungsunterbrechungen oder flackerndem Licht problemlos starten können. Ein weiterer Vorzug ist der hohe Wirkungsgrad.

### Der Mass Combi Ultra in einem Mastervolt-System

Der neue Mass Combi Ultra passt perfekt in Mastervolt-Systeme. Alle Komponenten können einfach über das MasterBus-System angeschlossen und die Installation kann intuitiv gesteuert und überwacht werden, sogar mit einem einzigen EasyView 5 Display mit Touchscreen. Dieser zeigt alle Informationen über den Combi, die Batterien und andere Quellen, wie Generator, Netzstrom oder Solarpanele an und verwaltet diese.

### Pro-Modelle

Für professionelle Anwendungen erhalten Sie bei Mastervolt ein 'Pro'-Modell mit sämtlichen Funktionen des Ultra-Modells, jedoch ohne Solareingang und zweitem Batterieladegerät.



MASS COMBI	Ultra 12/3000-150	Ultra 24/3500-100	Pro 12/3000-150	Pro 24/3500-100
Masterbus-kompatibel	Ja	Ja	Ja	Ja
<b>SINUS-WECHSELRICHTER / SPEZIFIKATION</b>				
DC-Eingangsspannung (nom.)	12 V (9,5 - 16 V)	24 V (19 - 32 V)	12 V (9,5 - 16 V)	24 V (19 - 32 V)
Kont. Leistung / Dauerstrom	3.000 W / 13 A	3.500 W / 15,2 A	3.000 W / 13 A	3.500 W / 15,2 A
Spitzenstrom (5 Sekunden)	6.000 W / 26 A	7.000 W / 30,4 A	6.000 W / 26 A	7.000 W / 30,4 A
Ausgangsspannung (RMS), 50/60 Hz	230 V ± 0,05 %	230 V ± 0,05 %	230 V ± 0,05 %	230 V ± 0,05 %
Null-Last-Verbrauch 230 V	< 16 Watt	< 16 Watt	< 16 Watt	< 16 Watt
Abmessungen (HxBxT in mm)	472x318x178	472x318x178	472x318x178	472x318x178
Gewicht	15,3 kg	15,3 kg	15,3 kg	15,3 kg
<b>AUTOMATISCHER BATTERIELADER / SPEZIFIKATION</b>				
Eingangs-Nennspannung	230 V (180 - 275 V)	230 V (180 - 265 V)	230 V (180 - 275 V)	230 V (180 - 275 V)
Max. Ladestrom @ 40° C	150 A bei 14,25 V DC	100 A, bei 28,5 V DC	150 A bei 14,25 V DC	100 A, bei 28,5 V DC
Leistung 2. Ladeausgang, 3-stufig	10 A	10 A (12 V o. 24 V)	n. v.	n. v.
Ladekennlinie	IUoUo, 3-stufig (Bulk, Absorption, Float), Temperatenausgleich -5 mV/Zelle/° C			
Temperatenausgleich durch Temp.-Sensor	Ja	Ja	Ja	Ja
<b>SPEZIFIKATION UMSCHALTSYSTEM</b>				
Generator-Eingang (geschaltet)	50 A	50 A	50 A	50 A
Netzstrom-Eingang (geschaltet)	30 A	30 A	30 A	30 A
AC-Ausgang 1	67 A	67 A	67 A	67 A
Umschaltzeit	nahtlos (USP, < 1 ms)	nahtlos (USP, < 1 ms)	nahtlos (USP, < 1 ms)	nahtlos (USP, < 1 ms)
Artikelnummer	1082-38013	1082-38023	1082-38513	1082-38523
Preis	3.645,00 €	4.065,00 €	3.264,00 €	3.645,00 €



## CombiMaster - Wechselrichter und Batterielader in einem

Die CombiMaster-Serie steht für besondere Benutzerfreundlichkeit und Zuverlässigkeit. Bei seiner Entwicklung wurden Kundenbedürfnisse berücksichtigt und modernste Technologie kommt zum Einsatz. Für die leistungsstarke CombiMaster-Serie sind auch schwerste Lasten in anspruchsvolle Anwendungen kein Problem!

Mit dem CombiMaster gehören Spannungsabfälle und -fehler der Vergangenheit an. Das automatische AC-Umschaltssystem wechselt zwischen Generator und Netzspannung bzw. Wechselrichterausgang und sorgt so für eine unterbrechungsfreie Stromversorgung. Seine Power-Assist-Funktion verhindert ein Durchbrennen der Hauptsicherung bei Anschlüssen an schwache Stromnetze oder kleine Generatoren.

Die CombiMaster-Serie bietet unübertroffene Leistung zu einem unschlagbaren Preis-Leistungs-Verhältnis. Wie Sie es von Mastervolt erwarten, ist der CombiMaster mit MasterBus-, CZone- und NMEA2000®-kompatiblen Kommunikationsoptionen ausgestattet, die eine breite Palette von Systemintegrationsmöglichkeiten eröffnen.

### Eigenschaften:

- Der kompakteste und leichteste Kombi seiner Klasse.
- Startet selbst schwerste und empfindlichste Lasten.
- Intelligentes 3-Stufen+ Batterieladegerät für ein schnelles und sicheres Aufladen.
- Automatische Umschaltung zwischen Netz- und Wechselrichterbetrieb.
- Ein Power-Assist-System verhindert das Durchbrennen von Netzsicherungen.
- Generatorkompatibel.
- Integrierte CZone-, MasterBus- und NMEA 2000®-Kommunikation.
- Schnelle Installation mit hochbelastbaren Anschlüssen.



**SmartRemote**

Art.-Nr. 1082-10600 € 157,00

CombiMaster	<a href="#">12/2000-60</a>	<a href="#">12/3000-100</a>	<a href="#">24/2000-40</a>	<a href="#">24/3000-60</a>
Masterbus-kompatibel NMEA 2000® / CZone	ja	ja	ja	ja
<b>SINUS-WECHSELRICHTER / SPEZIFIKATION</b>				
DC-Eingangsspannung (nom.)	12 V (10,2 - 16 V)	12 V (10,2 - 16 V)	24 V (20,4 - 32 V)	24 V (20,4 - 32 V)
Dauerstrom	1.600 W / 7,3 A	2.600 W / 11,8 A	1.600 W / 7,3 A	2.600 W / 11,8 A
Spitzenstrom (5 Sekunden)	3.000 W / 13,6 A	3.900 W / 17,7 A	2.400 W / 10,9 A	3.900 W / 17,7 A
Ausgangsspannung (RMS)	230 V ± 0,05 %	230 V ± 0,05 %	230 V ± 0,05 %	230 V ± 0,05 %
Null-Last-Verbrauch 230 V (Ein-Modus)	< 20 Watt	< 20 Watt	< 20 Watt	< 20 Watt
Abmessungen (HxBxT in mm)	371 x 284 x 155	448 x 284 x 155	371 x 284 x 155	448 x 284 x 155
Gewicht	6,9 kg	9,3 kg	6,9 kg	9,3 kg
<b>AUTOMATISCHER BATTERIELADER / SPEZIFIKATION</b>				
Eingangs-Nennspannung	230 V (170 - 280 V)	230 V (170 - 280 V)	230 V (170 - 280 V)	230 V (170 - 280 V)
Max. Ladestrom	60 A, bei 14,25 V DC	100 A, bei 14,25 V DC	40 A, bei 28,5 V DC	60 A, bei 28,5 V DC
Ladekennlinie	IUoUo, 3-stufig (Bulk, Absorption, Float), Temperatenausgleich -5 mV/Zelle° C			
Batteriekapazität	180 - 500 Ah	300 - 800 Ah	120 - 320 Ah	180 - 500 Ah
Verbrauch Volllast bei 230 V AC	6 A	10 A	8 A	13 A
Temperatenausgleich durch Temp.-Sensor	Ja	Ja	Ja	Ja
Spannungsausgleich	automatisch	automatisch	automatisch	automatisch
<b>UMSCHALTSYSTEM</b>				
Max. Strom Eingang	25 A	25 A	25 A	25 A
Max. Strom Wechselrichter-Ausgang	33 A	38 A	33 A	38 A
Umschaltzeit	10 ms	10 ms	10 ms	10 ms
Artikelnummer	1082-11050	1082-11010	1082-11016	1082-11012
Preis	1.401,00 €	1.961,00 €	1.401,00 €	1.962,00 €



## Charge Mate

Der Mastervolt Charge Mate ist ein automatisches Batterie-Relais, das zwei Batteriebänke verbindet, wenn die Spannung mindestens 5 Sekunden lang über einen voreingestellten Wert steigt, so dass diese Batteriebänke gleichzeitig geladen werden können. Wenn die Spannung abfällt, werden die Batteriebänke wieder getrennt. Mit einem optional zur Verfügung stehenden Fernbedienungsschalter kann der Charge Mate als ein parallel verbindender Magnet für Notstarts verwendet werden. **Charge Mate Pro 40/90:** Die Ladung der Hauptbatterie hat Vorrang und der Ladestrom der zweiten Batterie wird auf 40 A/90 A begrenzt.

	<a href="#">Charge Mate 1202</a>	<a href="#">Charge Mate 2502</a>	<a href="#">Charge Mate Pro 40</a>	<a href="#">Charge Mate Pro 90</a>
Batteriespannung	12 V / 24 V	12 V / 24 V	12 V / 24 V	12 V / 24 V
Dauer-Nennleistung	120 A	500 A	-	-
Einschaltstrom (250 ms)	2.000 A	2.000 A	-	-
Abmessungen	76 x 46 x 46 mm	95 x 85 x 85 mm	157 x 140 x 80 mm	157 x 140 x 80 mm
Artikelnummer	1082-01202	1082-02502	1082-04002	1082-09002
Preis	92,00 €	272,00 €	276,00 €	335,00 €

## Batterietrenndioden

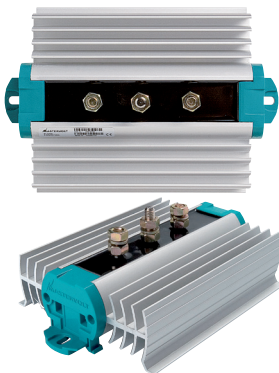

### BI Batterietrenndioden

Installationen an Bord bestehen oft aus zwei oder mehr Batterien, die 12 V- oder 24 V-Geräte getrennt voneinander mit Strom versorgen. Dies bedeutet natürlich, dass auch das Ladesystem getrennt sein muss. Der Ladevorgang wird hierdurch jedoch komplizierter, da entweder die Mastervolt Lichtmaschine oder der Batterielader die Batterien einzeln wieder aufladen muss.

Diese zuverlässige Lösung bietet Ihnen die Möglichkeit, zwei bzw. drei Batterien gleichzeitig von einer Lichtmaschine und/oder einem Batterielader aus zu laden, ohne die Batterien zusammenschließen zu müssen. Hierdurch wird der Ladestrom isoliert, wodurch eine gegenseitige Entladung der Starterbatterien und der Batterien, die die Beleuchtung und das Bugstrahlruder mit Strom versorgen, verhindert wird, während die Ausgangsleistung optimal ist.

	<a href="#">BI 702-S</a>	<a href="#">BI 703</a>	<a href="#">BI 1202-S</a>	<a href="#">BI 1203-S</a>
Max. Ausgang Ladegerät	25/50 A	25/50 A	80 A	80 A
Max. Ausgang Lichtmaschine	70 A	70 A	120 A	120 A
Ausgleichsdiode	Ja	Nein	Ja	Ja
Abmessungen (HxBxT)	157 x 140 x 80	207 x 140 x 80		
Anzahl Batterien	2	3	2	3
Artikelnummer	1082-07021	1082-07030	1082-12021	1082-12031
Preis	88,00 €	128,00 €	152,00 €	206,00 €

### Battery Mate

Während Batterie-Trenndioden herkömmliche Diodensplitter sind, ist die Technologie des Battery Mate elektronisch und umfasst MOSFETS (Transistoren). Seine Komponenten gleichen den Spannungsabfall aus und gewährleisten, dass der Ladevorgang mit dem richtigen Spannungsniveau fortgeführt wird, und das sogar bei mehreren Batteriebänken. Der Battery Mate ist die ultimative Lösung, um verschiedene Batterien gleichzeitig zu laden. Er ist mit jeder Art von Lichtmaschine/Batterielader sowohl in bereits bestehenden als auch in neuen Systemen kompatibel.

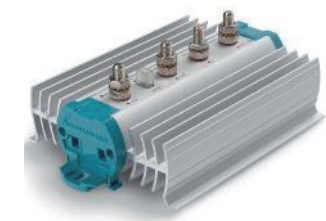

Da der Spannungsverlust zwischen der Lichtmaschine und der Batterie unerheblich ist, verfügt der Battery Mate über eine wesentlich größere Leistungsstärke als herkömmliche Batterietrenndioden. Dies gewährleistet ein schnelles und vollständiges Aufladen Ihrer Batterien, ohne dass an der Lichtmaschine zusätzliche Änderungen vorgenommen werden müssen. Die Modelle 1602/1603 sind geeignet für Lichtmaschinen mit einem maximalen Ladestrom von 160 Ampere, der Battery Mate 2503 eignet sich ideal für Lichtmaschinen mit einem maximalen Ladestrom von 250 Ampere.

**Sicherheit garantiert:** Das LED-Display des Battery Mate zeigt an, ob der Stromeingang aktiv ist.

	Battery Mate 1602	Battery Mate 1603	Battery Mate 2503
Max. Ausgang Ladegerät	120 A	120 A	200 A
Max. Ausgang Lichtmaschine	160 A	160 A	250 A
Abmessungen (HxBxT)	207x140x80		
Anzahl Batterien	2	3	3
Artikelnummer	1082-31160	1082-16035	1082-25035
Preis	237,00 €	266,00 €	317,00 €

### BattMan Lite & BattMan Pro



Batteriemonitor, 12/24 V Gleichstrom mit großem, spritzwassergeschütztem Display (IP65) und Energiezähler.

Ein erschwinglicher Batteriemonitor, der genau das macht, was seine Bestimmung ist: die Bereitstellung wichtiger Informationen über den Status Ihrer Batteriebank unter allen Umständen. Darüber hinaus warnt er Sie, wenn Ihre Batteriebank leer ist.

Modell	BattMan Lite	BattMan Pro
Anzahl der Batterieausgänge	2; Service (völlig) & Start (Spannung)	2; Service (völlig) & Start (Spannung)
Display/Anzeige	Spannung, Strom, Amperestunden, Batteriekapazität in %	Spannung, Strom, Amperestunden, verbleibende Zeit, Batteriekapazität in %, spezielle Batteriestatus-Ereignisse
Max. Ah-Kapazität	9.999 Ah	9.999 Ah
Spannung	9-35 V	9-35 V
Shunt (im Lieferumfang)	500 A/50 mV (Service Batterie)	500 A/50 mV (Servicebatterie)
Batterie-Alarmkontakt	Ja, potentialfrei	Ja, potentialfrei
Anzeige der verbleibenden Zeit	Nein	Ja
Historische Daten	Nein	Ja
Anschlusskabel (6-adrig) notwendig	Ja	Ja
Abmessungen, ØxT	Ø 64/79 mm	
Einbaudurchmesser	52 mm	
Artikelnummer	1082-05060	1082-05070
Preis	185,00 €	234,00 €



**MasterBus Repeater**, inkl. MasterBus-Kabel, MasterBus Abschlusswiderstand.  
Mit dem Repeater kann die Länge des MasterBus verdoppelt werden.  
Art.-Nr. 1082-31100

€ 416,00



**MasterBus AC Power Analyser**, inkl. MasterBus-Kabel, MasterBus Abschlusswiderstand, Stromumformer 100:5. Der Power Analyser ist ein multifunktionales Messinstrument. Damit kann Wechselstrom, Wechselspannung, Frequenz, Cos Phi und Leistung des Systems gemessen werden. Zusätzlich kann der Inverter kontrolliert und ein potentialfreier Schalter programmiert werden.  
Art.-Nr. 1082-31200

€ 562,00



### EasyView 5

Das EasyView 5 verfügt über ein intuitiv zu bedienendes Touchscreen und ist auch bei Tageslicht gut ablesbar. Dank des Farb-Touchscreens und des mehrsprachigen Menüs ist die Bedienung des Displays das reine Vergnügen. Auf den Favoritenseiten, die einfach individuell anpassbar sind, erhalten Sie alle relevanten Informationen über das System auf einen Blick.

#### Eigenschaften:

- Wasserdichtes, bei Tageslicht ablesbares Farbdisplay.
- Intuitive Touchscreen-Kontrolle.
- Individuell anpassbare Favoritenseiten.
- Logbuch für Warnungen und Alarmer.
- Buzzer und Home-Taste.
- Einfache Montage: Frontmontage, Wandmontage oder Nachrüstung.
- Stromversorgung durch MasterBus oder 12/24 V-Eingang.
- Einfache Aktualisierung durch MasterBus und USB.



Art.-Nr. 1082-10310

€ 395,00

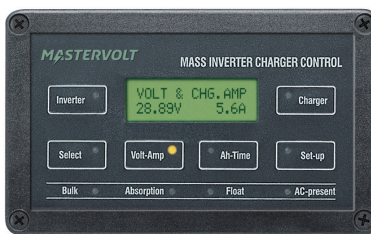

### Masterlink/MICC

Mit einem Mastervolt Batterieüberwachungspanel ist Schluss mit unliebsamen Überraschungen, wie einem plötzlichen Batterieausfall. Dieses hochentwickelte Panel misst nicht nur den Verbrauch, sondern dient auch als Fernbedienung für einen Mastervolt Batterielader, Wechselrichter oder eine Batterielader/Wechselrichter-Kombination (Combi). Diese Informationen des Masterlinks umfassen die Anzeige von Spannung, Strom, Amperestunden, verbleibende Zeit und verbleibende Kapazität als Prozentangabe von zwei unabhängigen Batterien. Der Masterlink MICC verfügt über LED-Anzeigen zur Fernüberwachung des Batterieniveaus. Zudem können auf einem gut beleuchteten LCD-Bildschirm direkte Online-Daten oder historische Informationen abgelesen werden. Ein schwarzes, einfach zu installierendes Schutzgehäuse ist standardmäßig in der Lieferung enthalten, um die elektronischen Komponenten vor Feuchtigkeit und Staub zu schützen. Dieses Panel eignet sich für den MasterVision, die modulare zentrale Schalttafel von Mastervolt mit verschiedenen Überwachungsfunktionen. Der in der Lieferung enthaltene Shunt, eine Messvorrichtung zum genauen Ablesen von Systemen und Batterien an Bord, sollte in der Nähe der Batterie angebracht werden. Ein maßgeschneidertes verdilltes Anschlusskabel steht ebenfalls zur Verfügung.

#### Masterlink MICC, inkl. Shunt

Art.-Nr. 1082-03105

€ 681,00

## MasterBus

Große elektrische Systeme an Bord sind mit der MasterBus-Plattform nun einfach zu realisieren. Die Kommunikation zwischen den einzelnen Geräten erfolgt über ein einziges Kabel mit der sehr schnellen CAN-Bus Technologie. Bei der Ein-Kabel-Lösung des MasterBus-Systems werden nur halb so viel Kabel wie bei einem herkömmlichen System benötigt. Sie benötigen weniger Platz und sparen Gewicht ein.

Der MasterBus macht das Leben für Designer, Bootsbauer und Installateure einfacher. Weniger Material, weniger Arbeit, weniger Sicherungen und einfache Testmethoden sind nur einige Vorteile des MasterBus-Systems. Die Anzeigen sind in 10 Sprachen einstellbar und für alle Produkte von Mastervolt ist das gleiche User-Interface verfügbar, z. B. für Ladegeräte, Inverter, Generatoren usw..

### MasterShunt 500 CZone

Dieser moderne Batteriemonitor liefert detaillierte Informationen zu Batterien, einschließlich Spannung, Strom sowie verbleibende und verbrauchte Batteriekapazität in Prozent. Durch die intelligenten Anschlüsse kann der MasterShunt einfach mit der DC-Verteilung verbunden werden. Durch die integrierte Systemzeit kombiniert mit zeitbasierenden Vorgängen kann das System nach Ihren Vorstellungen programmiert werden. Ein Beispiel hierfür ist: Der Generator soll gestartet werden, wenn die Batterien eine bestimmte Kapazität erreicht haben.

**Mastershunt 500 CZone**, inkl. Temperatursensor und MasterBus-Kabel (ohne Sicherung).

Art.-Nr. 1082-20115 € 363,00

**ANL Sicherung, lieferbar von 40 A - 500 A**

Art.-Nr. 1082-49XXX (bitte geben Sie uns die Stromstärke an) € 12,00

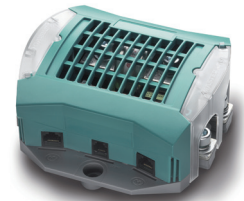

### DC Distribution 500

Die DC Distribution 500 ist die kleinste lieferbare DC-Verteilung. Es können bis zu vier Gleichstrom-Geräte angeschlossen werden, z. B. Batterieladegerät, Inverter, Lichtmaschinen und Solarpanele. Mit dem im Lieferumfang befindlichen Plug & Play-Kabel kann die DC-Distribution einfach an das MasterBus-Netzwerk angeschlossen werden. Über das MasterView Panel können den Sicherungen logische Namen gegeben werden, z. B. Ladegerät für Verbraucherbatterien.

**DC-Distribution 500**, inkl. 5 Sicherungen, MasterBus Abschlusswiderstand und MasterBus-Kabel.

Art.-Nr. 1082-20201 € 405,00

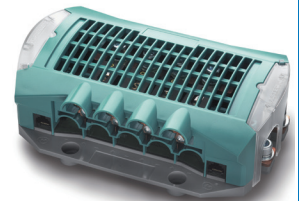

### MasterBus-Interfaces

Mit den MasterBus Interfaces wird das MasterBus-Netzwerk unglaublich vielseitig. So können z. B. Daten mit einem NMEA 2000- oder ModBus-Netzwerk ausgetauscht werden.

**MasterBus USB-Interface**, inkl. USB-Kabel, MasterBus-Kabel, MasterBus-Abschlusswiderstand.

Mit dem USB-Interface kann der Masterbus mit dem PC ausgelesen und konfiguriert werden.

Art.-Nr. 1082-30100 € 196,00



**MasterBus Modbus-Interface**, inkl. MasterBus-Kabel, MasterBus-Abschlusswiderstand.

Mit dem Modbus-Interface können Daten von „verwandten“ MasterBus-Netzwerk in ein Modbus-Netzwerk eingespeist und dort dargestellt werden.

Art.-Nr. 1082-30800 € 543,00



**MasterBus Inverter-Interface**, inkl. Interface-Anschlusskabel, MasterBus-Kabel, MasterBus-

Abschlusswiderstand (für MASS-Wechselrichter). Mit dem Inverter-Interface können MASS-Wechselrichter im MasterBus-Netzwerk bedient und überwacht werden.

Art.-Nr. 1082-30700 € 196,00



**MasterBus Serial-Interface**, inkl. Interface-Anschlusskabel, MasterBus-Kabel, MasterBus-Abschlusswiderstand (für Mass Batterielader, Mac & Magic Wandler, BTM-III).

Das Serial-Interface integriert konventionelle Mastervolt-Produkte in den MasterBus. Die Daten sind ständig verfügbar und die Bedienung, Konfiguration und Überwachung durch MasterView-Panels ist möglich.

Art.-Nr. 1082-30450 € 203,00



**MasterBus NMEA 2000®-Interface**, inkl. NMEA-Anschlusskabel, Masterbus-Kabel, MasterBus-Abschlusswiderstand.  
 Mit dem NMEA 2000®-Interface werden Daten vom MasterBus zu einem NMEA 2000®-Netzwerk, und umgekehrt, gesendet.  
 Art.-Nr. 1082-31800 € 543,00



**MasterBus Switch Input 3 PCB**, inkl. MasterBus-Kabel (Schalter und Halterung für Schalter nicht im Lieferumfang).  
 Durch das Switch Input 3 PCB-Modul können 3 wasserdichte Carlington-Schalter kompatibel zum MasterBus gemacht werden. Mit diesem Modul können einfach Funktionen verknüpft werden.  
 Art.-Nr. 1082-31300 € 123,00



**MasterBus Switch Input 4 PCB**, inkl. MasterBus-Kabel (Schalter und Halterung für Schalter nicht im Lieferumfang).  
 Durch das Switch Input 4 PCB-Modul können 4 wasserdichte Carlington-Schalter kompatibel zum MasterBus gemacht werden. Mit diesem Modul können einfach Funktionen verknüpft werden.  
 Art.-Nr. 1082-31400 € 152,00



**MasterBus Digital Input**, inkl. Kabel mit Stecker, MasterBus-Kabel, MasterBus Abschlusswiderstand.  
 Mit dem Digital Input können bis zu vier Schalter an ein Masterbus-System angeschlossen werden.  
 Art.-Nr. 1082-30900 € 193,00



**MasterBus Digital AC 1x6A**, inkl. MasterBus-Kabel, MasterBus Abschlusswiderstand.  
 Mit dem Digital AC 1x6A können Wechselstrom-Lasten bis zu 6 A ohne Relais, darüber mit Relais, geschaltet werden.  
 Art.-Nr. 1082-31500 € 193,00



**MasterBus vielseitiger Kontaktausgang**, inkl. MasterBus-Kabel, MasterBus Abschlusswiderstand.  
 Mit dem Multipurpose Contact Output erhalten Sie einen programmierbaren Schalter, mit dem Sie z. B. einen Lüfter im Motorraum oder einen Generator eines anderen Herstellers ein- und ausschalten können.  
 Art.-Nr. 1082-30500 € 214,00



**MasterBus Tanklevel Interface**, inkl. MasterBus-Kabel, MasterBus Abschlusswiderstand.  
 Mit dem Tank Level Interface werden die Informationen von analogen Sensoren in Daten für den MasterBus konvertiert. Folgende Eingangssignale können verarbeitet werden: 4 - 20 mA, 0 - 300 Ohm, 8 - 70 V DC.  
 Art.-Nr. 1082-30302 € 227,00



**MasterBus AC Master Interface**, inkl. MasterBus-Kabel, MasterBus Abschlusswiderstand.  
 Mit dem AC Master Interface können AC Master Wechselrichter ab 700 W in das MasterBus-Netzwerk integriert und mit dem MasterView Panel oder dem PC bedient und überwacht werden.  
 Art.-Nr. 1082-32700 € 191,00





## Solar-Laderegler - PWM-Serie

Dieser auf der PWM-Technologie basierende Solar-Laderegler bietet eine großartige Lösung, um Ihre Batterien mit Solarenergie zu laden. Er eignet sich sowohl für Paneele mit 36 Zellen (in 12-V-Systemen) als auch für Paneele mit 72 Zellen (in 24-V-Systemen). Dank seines Spritzwasserschutzes, seiner Eignung für hohe Umgebungstemperaturen und seiner Kompatibilität mit negativer Erdung ist er der perfekte Solar-Regler für Anwendungen in der Schifffahrt und im Kraftfahrzeugbereich. Optional ist ein Temperatursensor erhältlich.



### Sicher, benutzerfreundlich und flexibel

Der Solar-Laderegler der PWM-Serie eignet sich für alle Arten von Bleisäurebatterien sowohl mit 12 V als auch mit 24 V. Das Gerät verfügt über ein großes Display und einen schaltbaren Ausgang mit einer Abend-/Nachtbeleuchtungsfunktion.

Modell	<u>SCM20 PWM</u>	<u>SCM40 PWM</u>
System-Spannung (Batterie)	12 V/24 V Auto-Select	12 V/24 V Auto-Select
Nenn-Ladestrom	20 A	40 A
Batterietypen	AGM, Gel, Nass	AGM, Gel, Nass
Batterietemperatur-Sensor (41500500)	Optional	Optional
<b>Spezifikationen Eingang Solarseite (DC)</b>		
Paneltyp (12 V-System)	36 Zellen	36 Zellen
Paneltyp (24 V-System)	72 Zellen	72 Zellen
Max. PV-Strom (Impp)	20 A	40 A
Empfohlene PV-Leistung (12 V-System)	360 Wp	720 Wp
Empfohlene PV-Leistung (24 V-System)	720 Wp	1.440 Wp
Abmessungen, HxBxT, Gewicht	98 x 189 x 53 mm, 0,5 kg	98 x 189 x 53 mm, 0,5 kg
Technologie	PWM (Pulse Width Modulation)	PWM (Pulse Width Modulation)
Schutzvorrichtungen	Übertemperatur, Überlast, hohe/niedrige Batteriespannung, hohe/niedrige PV-Spannung, Kurzschluss, Umkehrpolarität & Hochspannungstransienten	Übertemperatur, Überlast, hohe/niedrige Batteriespannung, hohe/niedrige PV-Spannung, Kurzschluss, Umkehrpolarität & Hochspannungstransienten
Artikelnummer	1082-13182	1082-13184
Preis	94,00 €	135,00 €

## Solar-Laderegler - MPPT-Serie

Der SCM25 MPPT ist der kleine MPPT-Laderegler von Mastervolt und genauso leistungsstark wie sein großer Bruder. Mit einer Leistung der Solarpaneele von 200 bis 3.600 Wp, schaltbarem Ausgang und einem Buzzer eignen sich diese Solar ChargeMaster besonders gut für kleine und mittlere Systeme.

Durch die innovative Technologie der Mastervolt MPPT-Laderegler erhöht sich der Wirkungsgrad der Solarpaneele. Der MPPT-Laderegler lädt Ihre Batterien bis zu 30 % schneller als PWM-Regler – und das mit derselben Anzahl an Paneelen.

### MPPT-Laderegler für alle Solarpaneele

Die MPPT-Laderegler eignen sich nicht nur für die herkömmlichen Paneele mit 36 und 72 Zellen, sondern auch für die kostengünstigen 60-Zellen-Paneele.

### Einfache Anwendung, sicher und flexibel

Die MPPT-Laderegler sind für sämtliche Batterietypen geeignet, einschließlich der Mastervolt Lithium-Ionen-Batterie. Die Ladeprofile sind für alle Batterietypen vorprogrammiert und können mit einem einzigen Knopfdruck ausgewählt werden. Die MPPT-Laderegler sind sehr leise und mit einem äußerst benutzerfreundlichen und übersichtlichen Display ausgestattet. Ein eingebauter Schutz vor Überlast, hoher/niedriger Batteriespannung, Überhitzung, Kurzschlüssen und Umkehrpolarität garantiert, dass die Sicherheit an erster Stelle steht.



## Eigenschaften

- Sehr hoher Wirkungsgrad für schnelleren Ladevorgang.
- Stabiler, präziser Mastervolt Maximum Power Point Tracker.
- Bis zu 30 % schnellerer Ladevorgang gegenüber der PWM-Technologie.
- Geeignet für kostengünstige 60-Zellen-Panels.
- Kapazität für Solarpanel-Konfigurationen von 200 bis 3.600 Wp.
- Geeignet für alle Batterietypen, einschließlich Mastervolt Lithium-Ionen-Batterien.
- Automatische 12 V/24 V-Erkennung.
- Flexible Ladekennlinien.
- Batterie-Temperatursensor für eine lange Lebensdauer.
- Großes und helles Display.
- Sicherer schaltbarer Ausgang.
- Sicherer Betrieb, akustisches Signal bei Fehlfunktionen.
- Sehr leiser Betrieb.
- Robustes Gehäuse, geeignet für feuchte Umgebungen (IP23).

Modell	<a href="#">SCM25 MPPT</a>	<a href="#">SCM60 MPPT</a>
System-Spannung (Batterie)	12/24 V Auto-Select	12/24/48 V Auto Select
Nenn-Ladestrom (max. @ 40° C)	25 A	60 A
Batterietypen	AGM, Gel, Nass, Lithium-Ionen	AGM, Gel, Nass, Lithium-Ionen
Batterietemperatur-Sensor	Ja	Ja
<b>Spezifikationen Eingang Solarseite (DC)</b>		
PV-Nennstrom bei 40 °C	18 A	50 A
PV-Startspannung (12/24 V)	15 V/27 V	15 V/27 V/51 V
Max. PV-Leistung (12 V)	360 Wp	900 Wp
Max. PV-Leistung (24 V)	720 Wp	1.800 Wp
Statischer MPP-Wirkungsgrad	99,9 %	99,9 %
Abmessungen, HxBxT, Gewicht	135 x 190 x 75 mm, 1,3 kg	398 x 168 x 104 mm, 5,5 kg
Technologie	MPPT (Max. Power Point Tracker)	MPPT (Max. Power Point Tracker)
Schutzvorrichtungen	Übertemperatur, Überlast, hohe/niedrige Batteriespannung, hohe/niedrige PV-Spannung, Kurzschluss, Umkehrpolarität & Hochspannungstransienten	Übertemperatur, Überlast, hohe/niedrige Batteriespannung, hohe/niedrige PV-Spannung, Kurzschluss, Umkehrpolarität & Hochspannungstransienten
Masterbus	Nein	Ja
Artikelnummer	1082-13190	1082-13191
Preis	280,00 €	774,00 €



### Hochleistungs-Lichtmaschinen



Mit einer Mastervolt Lichtmaschine ist es einfach am günstigsten, (Lade-) Kapazität an Bord zu erzeugen. Eine Lichtmaschine an Bord stellt eine ausgezeichnete Alternative zu einem Wechselstrom-Diesel-, Wechselstrom-Benzin- oder Gleichstromgenerator dar, wobei Ihre Standard-Lichtmaschine hierfür jedoch nicht ausreicht. Die speziell zu diesem Zweck konstruierte Mastervolt Alpha Lichtmaschine eignet sich ideal als leistungsstarke zweite Lichtmaschine, mit der Sie den Ladevorgang schnell beenden und die Motoren ausschalten können, wenn Sie vor Anker liegen. Sie werden überrascht sein, wieviel Sie einsparen können!

#### Eigenschaften

- Schnelles & vollständiges Laden sämtlicher Batterien.
- Ladestrom von 75 A bis 150 A.
- Alpha Pro III Laderegler für eine optimale Leistung sowie für eine längere Lebensdauer der Batterien im-Lieferumfang

Modell	12/130	12/130 multi groove	24/75	24/110
Ladestrom	130 A	130 A	75 A	110 A
Alpha Pro MB Laderegler	im Lieferumfang			
Ladespannung (Absorption)	14,25 V	14,25 V	28,50 V	28,50 V
Ladespannung (Float)	13,25 V	13,25 V	26,50 V	26,50 V
Gewicht	10,1 kg	10,1 kg	10,1 kg	10,1 kg
Artikelnummer	1082-12133	1082-12132	1082-13000	1082-13010
Preis	1.517,00 €	1.510,00 €	1.446,00 €	1.881,00 €

**Alpha Pro III**, 12/24 V, für Mastervolt (und andere Lichtmaschinen), Art.-Nr. 1082-45513 € 394,00

**Lichtmaschinen-Temperatursensor**, Art.-Nr. 1082-05004 € 27,00

Die **Alpha Compact-Lichtmaschinen** wurden zwecks Bereitstellung einer kontinuierlich hohen Ausgangsleistung für Anwendungen zur Energiespeicherung optimiert. In Kombination mit unseren Alpha Pro-Laderegler erhalten Sie so eine leistungsstarke Plug & Play-Ladelösung. Diese Kombination eignet sich für alle Batterietypen, einschließlich Lithium-Ionen-Batterien.

#### Eigenschaften

- Plug & Play-Lösung, inklusive Alpha Pro III-Regler.
- Für den Einsatz bei hohen Umgebungstemperaturen geeignet.
- Bis zu 40 % leichter und 25 % kompakter als herkömmliche Lichtmaschinen, bis zu 30 % weniger Kraftstoffverbrauch.
- Hoher Ladestrom bei Leerlaufdrehzahl.



Modell	14/120	14/200	28/80 VP	28/110 & 28/110 VP	28/150 & 28/150 VP
Ladestrom (6.000 U./Min.)	120 A	200 A	85 A	110 A	150 A
Ladestrom (1.800 U./Min.)	70 A	106 A	45 A	41 A	28 A
Mit Alpha Pro MB Laderegler	Ja	Ja	Ja	Ja	Ja
Systemspannung	12 V	12 V	24 V	24 V	24 V
Einschaltgeschwindigkeit	1.300 U./Min.	1.350 U./Min.	1.400 U./Min.	1.400 U./Min.	1.700 U./Min.
Riemenscheibe enthalten	Nein	Ja	Ja	Nein / Ja	Nein / Ja
Gewicht	6,7 kg	7,5 kg	6,9 kg	7,4 kg	7,9 kg
Artikelnummer	1082-14120	1082-14200	1082-28082	1082-28110	1082-28150
Preis	2.836,00 €	2.943,00 €	2.235,00 €	2.687,00 €	3.105,00 €
				1082-28112	1082-28152
				2.702,00 €	3.105,00 €



## CZone

### CZone MasterBus Bridge Interface

Das CZone MasterBus Bridge Interface verbindet die MasterBus- und CZone-Netze physikalisch miteinander, so dass beide Netzwerke miteinander kommunizieren und wie ein einziges Netz fungieren können. Dies ermöglicht eine nahtlose Kontrolle und Überwachung der Mastervolt Leistungselektronik durch CZone-Displays oder Produkte unserer Partner.



#### Eigenschaften

- Kontrolle der Mastervolt Wechselrichter und Ladegeräte durch CZone-Displays, Schalter oder Produkte unserer Partner.
- Anzeige der MasterBus-Systeminformationen, wie Tankfüllstände und Leistungsniveaus, auf CZone-Displays.
- Übertragung der Alarme zwischen beiden Systemen.

**CZone MasterBus Bridge Interface**, Lieferumfang mit MasterBus Kabeladapter, MasterBus Terminator, Anleitung  
Art.-Nr. 1082-00072

€ 408,00

### Combination Output Interface (COI) mit Anschlüssen

Durch die Combination Output Interface (COI = Kombinations-Ausgangsschnittstelle) werden mehrere Ein- und Ausgangsgeräte zu einem einzigen Modul miteinander kombiniert. Sie bietet somit einen kompakten und intelligenten Ersatz für herkömmliche DC-Sicherungskästen und Schutzschalter-Paneele mit digitaler Schalttechnik.



Mastervolt leistet seit jeher Pionierarbeit im Bereich der digitalen Schalttechnik, einer bewährten CANbus-Technologie, bei der eine Vielzahl an Schaltern mit nur einem einzigen Datenkabel betrieben werden. In großen Anwendungssystemen könnten durchschnittlich fünf voneinander getrennte Output Interfaces jeweils Dutzende lokaler Anwendungen zusammen mit Zubehörteilen, wie Timer und Dimmer, betreiben. Bei der Combination Output Interface gibt es jedoch nur eine kompakte Vorrichtung mit 30 Kanälen, die alle erforderlichen Ausgänge bereitstellt.

#### Einfache Installation

Bei der COI handelt es sich im wesentlichen um ein komplettes CZone®-System in einem einzigen robusten Gehäuse. Sie bietet deshalb eine preisgünstige Alternative, wenn der Platz und die finanziellen Mittel nur begrenzt verfügbar sind. Da sowohl weniger Anschlussstellen als auch "Plug & Play"-Anschlüsse nach Industriennorm verwendet werden, lässt sich die COI problemlos installieren.

Um die Fernwartungsarbeit zu verbessern und einfache Upgrades zu ermöglichen wurde ein USB-Anschluss hinzugefügt. Gleichzeitig sorgt eine leistungsstarke 150 Ampere Vorrichtung dafür, dass moderne Haushaltsgeräte, die über das elektrische System betrieben werden können, über ausreichend Energie verfügen.

#### Direkter Zugang und schneller Überblick

Das System wird zentral über einen CZone-Touchscreen bedient. Da die ABYC- und CE-Standards vorschreiben, dass jeder Schaltkreis sowohl mit einer Sicherung als auch mit einem Bypass ausgestattet ist, werden diese in der COI bereitgestellt. Jede ATC-Sicherung kann zwecks Abtrennung eines Schaltkreises ganz einfach herausgenommen und an einer anderen Stelle wieder eingesetzt werden, um einen Bypass herzustellen. Um die Identifizierung der einzelnen Sicherungen zu erleichtern gibt es einen Schaltkreis-Aufkleber, der nach den genauen Anforderungen eines Kunden gedruckt wird. Die Sicherungen sind mit einer Schutzabdeckung aus durchsichtigem Kunststoff versehen. Dank eines einfachen Clip-Systems kann trotzdem schnell auf sie zugegriffen werden. Rote und grüne LED-Leuchten machen den Status des Schaltkreises auf einen Blick deutlich.

Die Combination Output Interface, die entweder mit einem zugehörigen CZone-Display oder mit einem multifunktionalen Display von einem unserer branchenweit führenden Integrationspartner (B&G, Furuno, Garmin, Lowrance, Simrad, Raymarine) ausgestattet ist, leitet eine neue Ära ein, denn für die immer komplexer werdenden Systeme, die heutzutage typisch für viele Anwendungen sind, bietet sie eine einfache und intuitiv zu bedienende Kontrolle.



### Vielfacher Schutz

Die Combination Output Interface verfügt über mehrere Sicherungsebenen, die über die Software, die Hardware und mechanische Vorrichtungen eine ultimative Zuverlässigkeit garantieren. Das Gehäuse entspricht der IPX5-Norm zum Schutz vor eindringendem Wasser. Optional steht eine Kabelabdeckung zwecks Abdeckung der PG-Verschraubungen zur Verfügung.

Zu den weiteren Merkmalen gehören leistungsstarke Pumpkanäle für eine manuelle Kontrolle, zuzüglich eines Feedbacks über den "Pumpbetrieb" über einen einzigen Kanal, ohne dass die Notwendigkeit einer zusätzlichen Verkabelung besteht. Darüber hinaus verfügt die COI über sechs digitale Schalteingänge (Scheibenwischer, Hupe usw.), acht analoge Eingänge (Startbatterie, Tankanzeigensender usw.), zwölf Niederstrom-Ausgänge (10A) (Fußraumbeleuchtung, Ankerbeleuchtung usw.) und vier Höchststrom-Ausgänge (25 A) (Bilgen- und Wasserpumpen).

### Spezifikationen

Kommunikationsprotokoll:	NMEA 2000®
Kanäle:	30
Ausgangskanäle (hoch):	4 x 25 A
Ausgangskanäle (niedrig):	12 x 10 A (dimmbar)
Analoge Eingänge:	8 (plus- oder minusschaltend, 0 - 32 V), 0 - 1000 Ohm Widerstand, 4 - 20 mA Strom
Zusätzliche Überwachung:	2 Spannungssensoren (am Plus-Hauptstecker und NMEA 2000® Strom)
Stromkreisüberwachung:	alle 16 Ausgangskanäle
Stromkreisschutz	konfigurierbare elektronische Sicherung + mechanische Sicherung und Bypass
Digitale Schalteingänge:	6 digitale Eingangsschalter mit Hintergrundbeleuchtung über digitalen Breakout
Max. kontinuierlicher Strom:	150 A bei 40 °C (Verringerung > 40 °C)
NMEA 2000® Stromverbrauch:	250 mA bei 12 V, 180 mA bei 12 V Standby
Anschlüsse:	Deutsch
Stromversorgung:	M8 (5/16")-Stecker Plus, M6 (1/4")-Stecker Minus
Lieferspannung:	9 - 32 V (mit Power-LED und Spannungsüberwachung)
Kreisläufe der Bilgenpumpe:	4 Hochstromkanäle: integrierte manuelle Kontrolle und Erkennung der 'laufenden Pumpe'
Schutzgrad:	IPX5 (montiert bei 0° +/-90°)
Abmessungen (einschl. optionaler Kabelabdeckung), HxBxT:	338 x 235 x 62 mm
Gewicht:	1,9 kg
Zertifizierung:	CE, ABYC, NMEA

### CZone Combination Output Interface (COI) mit Anschlüssen

Art.-Nr. 1082-00003

€ 2.868,00

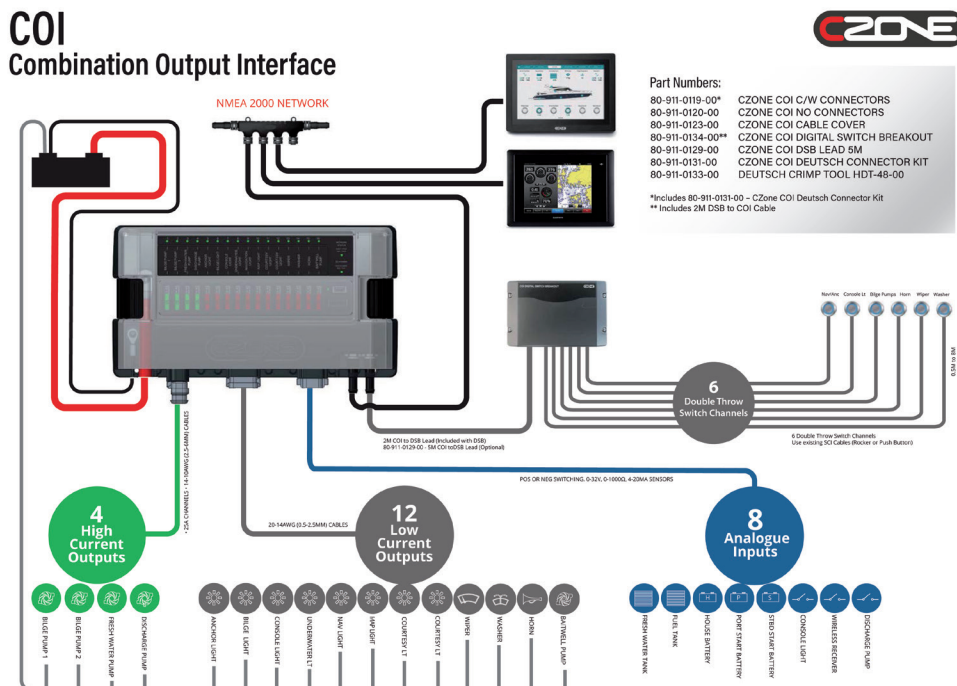

### CZone Output Interface mit Anschluss und Schutzkappe

Die Output Interface (Ausgangsschnittstelle) ist ein intelligenter Ersatz für herkömmliche Schutzschalter- und Sicherungspaneel. Sie verfügt über 6 leistungsstarke robuste Ausgangskanäle, welche die Stromversorgung, Kontrolle und Sicherung für einen Schaltkreis bereitstellen und weitere eingebaute Funktionen, wie Timer und Dimmer. Der Anschluss an das Gerät ist einfach: Ein großer 6-Wege-Stecker ermöglicht Anschlüsse von Kabeln bis zu 16 mm<sup>2</sup> (6 AWG) oder von mehreren kleineren Leitungen. Es sind keine spezifischen Quetschverbinder und teure Crimpzangen für Abtrennungen zum CZone-System notwendig, es reicht ein Standard-Schraubenzieher. Eine flexible Schutzabdeckung schützt die Anschlüsse vor rauen Umgebungsbedingungen.



#### **Eigenschaften**

- 4 Ebenen der Backup-Sicherung, einschl. manuelle Übersteuerung (gemäß den Anforderungen laut ABYC)
- Mehrere Kanäle können zwecks Erlangung eines höheren Umschaltstroms miteinander kombiniert werden
- Kleines, nicht metallisches, einfach zu installierendes Gehäuse
- 6 x 20 Ampere Schaltkreise
- Programmierbare Software "Sicherungsgrößen"

**Hinweis:** Hohe und niedrige Alarm-Ebenen sind für alle Eingänge einstellbar.

### **CZone Output Interface mit Anschluss und Schutzkappe**

Art.-Nr. 1082-00090

€ 863,00

### CZone Switch Control Interface mit Dichtung

Die Switch Control Interface (Schaltsteuerungs-Schnittstelle) dient als Schnittstelle zwischen dem CZone-Netz und den herkömmlichen mechanischen Schaltern, die den Herstellern und Benutzern vertraut sind. Die SCI vereinfacht Ihre Verkabelung, unterstützt Ihre bestehende Auswahl an Schaltern, schützt vor Fehlern und ermöglicht eine Erweiterung der Installationsoptionen.



#### **Eigenschaften**

- Einzelne Schalterposition kann mehrere OI-Kanäle kontrollieren
- Verbindung zu Schaltpaneelen über herkömmliches SCI-Kabel
- Mehrere SCI-Schalter können einzelnen OI-Kanal kontrollieren
- Ausgang für Hintergrundbeleuchtung der Schalteretikettierungen (dimmbar)
- Ausgabe von eingeschalteten Systemen und Funktions-/Fehlercodes über LED oder Schaltern (dimmbar)
- Programmierbare Schaltertypen
- 8 Eingänge pro Modul (16 individuelle Kontrollvorrichtungen)
- Aufeinanderfolgende Tastendruck-Funktionalität

### **CZone Switch Control Interface mit Dichtung**

Art.-Nr. 1082-00011

€ 305,00





Lumitec hat sich in den letzten Jahren zu einem marktführenden internationalen LED-Beleuchtungshersteller entwickelt. Lumitec Produkte werden in verschiedenen Sektoren an Land und zu Wasser eingesetzt.

Lumitec hat ein großes Portfolio an LED-Leuchten für jeden Einsatzzweck. Wir können auf diesen Seiten gar nicht alle Leuchten in den unterschiedlichen Ausführungen aufzählen.

Hier finden Sie die Links zur Webseite von Lumitec. Preise und Lieferzeiten für die jeweiligen Produkte können Sie per Email oder telefonisch erfragen.

[Unterwasser-LEDs](#)

[Arbeits- und Salingbeleuchtung](#)

[Innenbeleuchtung](#)

[Allgemeine und Ambiente LED-Beleuchtung](#)

[Stufenbeleuchtung](#)

[Navigationsbeleuchtung](#) (keine Zulassung in der EU)

[Hafenbeleuchtung](#) (über Wasser)

[Hafenbeleuchtung](#) (unter Wasser)

[Hafenbeleuchtung Kraken](#) (unter Wasser)

[POCO 3 Digital Lighting Kontrollsystem](#)



## SeaBlaze Unterwasser-LEDs

Die Spannungsversorgung beträgt 10 - 30 V DC. Die Lebensdauer der LEDs beträgt mehr als 40.000 Stunden.

**Lieferumfang:** Leuchtmittel inkl. Anschlusskabel und Installationsmaterial.

**SeaBlaze Mini**, >890 Lumen, empfohlen für Boote bis 9 m, Anzahl der Leuchten am Heck: 2 - 4, Einbau ca. 10 - 20 cm unterhalb der Wasserlinie. Das Gehäuse ist aus seewasserbeständigem und gegen chemische Einflüsse resistentem anodisiertem Aluminium.

Art.-Nr. 1008-00300, Farbe **weiß**, pro Paar € 419,00  
 Art.-Nr. 1008-00302, Farbe **blau**, pro Paar € 419,00

**SeaBlaze Mini RGBW**, >670 Lumen, empfohlen für Boote bis 9 m, Anzahl der Leuchten am Heck: 2 - 4, Einbau ca. 10 - 20 cm unterhalb der Wasserlinie. Die Umschaltung der Farben erfolgt über einen Ein-/Aus-Schalter (TTP) oder über das digitale Kontrollmodul POCO 3.

Art.-Nr. 1008-00305, Farbe **RGBW** € 299,00



**SeaBlaze Quattro**, >2.000 Lumen, empfohlen für Boote bis 15 m, Anzahl der Leuchten am Heck: 2 - 4, Einbau ca. 10 - 20 cm unterhalb der Wasserlinie. Das Gehäuse ist aus seewasserbeständigem und gegen chemische Einflüsse resistentem Bronze. Die Umschaltung der Farben erfolgt über einen Ein-/Aus-Schalter (TTP).

Art.-Nr. 1008-00306, Farbe **weiß/blau** € 409,00  
 Art.-Nr. 1008-00308, Farbe **RGBW** € 499,00

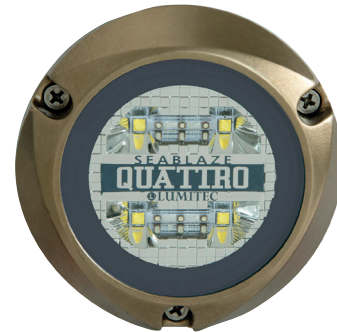

**SeaBlazeX2**, >6.000 Lumen, empfohlen für Boote bis 20 m, Anzahl der Leuchten am Heck: 2 - 6, Einbau ca. 10 - 20 cm unterhalb der Wasserlinie. Das Gehäuse ist aus seewasserbeständigem und gegen chemische Einflüsse resistentem Bronze bzw. Bronze poliert. Die Umschaltung der Farben erfolgt über einen Ein-/Aus-Schalter (TTP) oder über das **POCO 3** Digital Lighting Kontrollsystem (PLI).

Art.-Nr. 1008-00310, Farbe **weiß/blau**, Gehäuse: Bronze € 569,00  
 Art.-Nr. 1008-00312, Farbe **weiß/blau**, Gehäuse: poliert € 609,00  
 Art.-Nr. 1008-00314, Farbe **RGBW**, Gehäuse: Bronze € 859,00  
 Art.-Nr. 1008-00316, Farbe **RGBW**, Gehäuse: poliert € 899,00

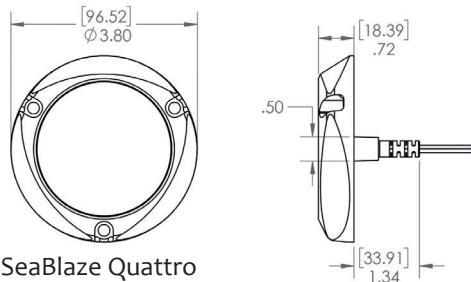
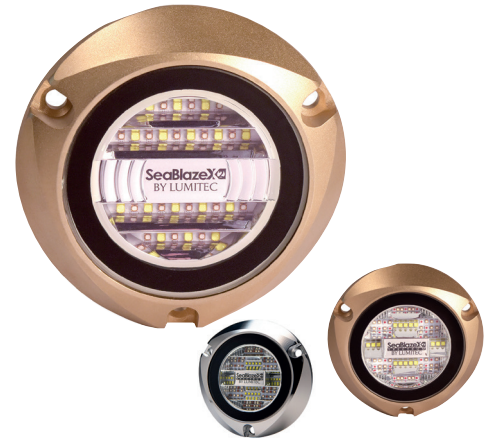

SeaBlaze Quattro

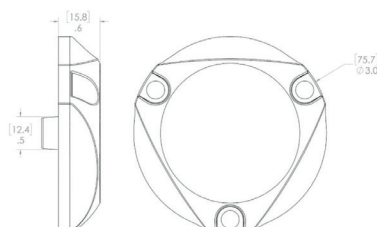

SeaBlaze Mini

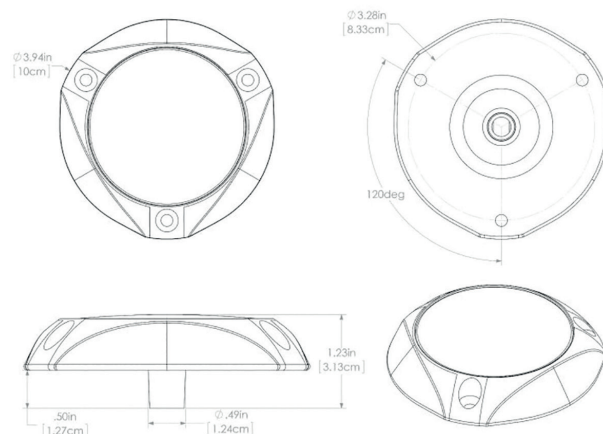

SeaBlaze X2

## JAVELIN-Serie

Die Javelin-Serie eignet sich für den Einsatz **unter** Wasser. Das Gehäuse ist aus seewasserbeständigem und gegen chemische Einflüsse resistentem Messing. Die Spannungsversorgung beträgt 10 - 30 V DC, die Stromaufnahme 5 A (@ 12 V DC bzw. 2,5 A (@24 V DC). Die Lebensdauer der LEDs beträgt mehr als 40.000 Stunden. Durch den kleinen Abstrahlwinkel ist die Durchdringung des Lichts durch das Wasser wesentlich größer als bei Herstellern vergleichbarer Unterwasser-LEDs. Durch die geringen Abmessungen und das kompakte und absolut wasserdichte Gehäuse ist eine Installation schnell und einfach durchzuführen.

**TTP:** Die Umstellung der Farben erfolgen über einen handelsüblichen Schalter (mehrmaliges Ein- und Ausschalten verändert die Farben, TTP = Timed Toggle Protocol).

**PLI:** Die LEDs der Javelin-Serie sind PLI-kompatibel (PLI = **P**ower **L**ine **I**nstruction), d. h. sie können mit dem Poco Digital Lighting Kontrollsystem gesteuert werden. Dies erfolgt über die kostenlose App oder über entsprechend angeschlossene Multifunktionsanzeigen.



### [Datenblatt englisch](#)

**Lieferumfang:** Leuchtmittel inkl. Anschlusskabel und Installationsmaterial.

**Javelin 600x**, >6.000 Lumen, empfohlen für Boote bis 20 m, Anzahl der Leuchten am Heck: 2 - 6, Einbau ca. 20 - 25 cm unterhalb der Wasserlinie

Art.-Nr. 1008-00320, Farbe **RGBW**

€ 899,00

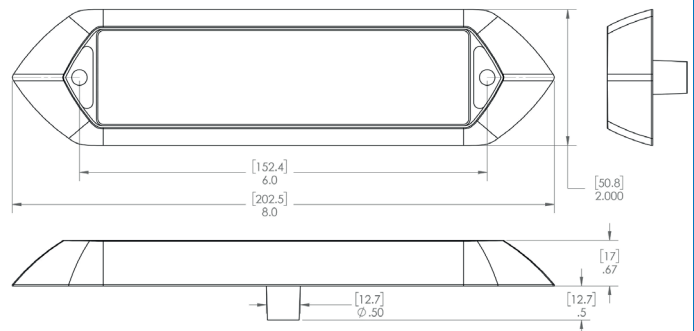
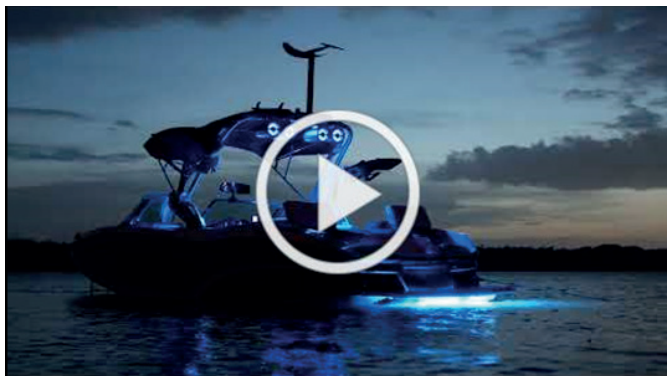



## POCO 3 Digital Lighting Kontrollsystem

Mit dem digitalen Kontrollmodul POCO 3 können Sie auf einfache Art und Weise mit einer kompatiblen Multifunktionsanzeige oder einem Smartphone und der entsprechenden App alle PLI-kompatiblen Leuchten von Lumitec steuern. Sie können die Farben und die Intensität der LEDs einstellen oder eigene Beleuchtungsszenarien erstellen. Das POCO 3 Kontrollmodul hat 4 Kanäle für 4 LEDs bzw. max. 10 A je Kanal, die Spannungsversorgung beträgt 10 - 30 V DC.

[Kurzanleitung englisch](#)

[Bedienungsanleitung englisch](#)



## POCO 3 Digital Lighting Kontrollsystem

Art.-Nr. 1008-00322

€ 443,00

### Kompatible Multifunktionsanzeigen:

Garmin: 8400, 8600, GPSAMAP 7-9X3, GPSMAP 8X10-24 (WiFi/Ethernet)

Simrad: NSO EVO3/S, NSO EVO2, NSS EVO3, IDS, GO (nur Ethernet, Adapterkabel erforderlich)

B&G: Zeus3/S, Glass Helm, Zeus3/S, Vulcan (nur Ethernet, Adapterkabel erforderlich)

Lowrance: HDS Live, HDS Carbon, Elite FS (nur Ethernet, Adapterkabel erforderlich)

Raymarine: Axiom®, Axiom® +, Axiom® Pro, Axiom® 2 Pro, Axiom® XL, Axiom® 2 XL (nur RayNet, Adapterkabel erforderlich)



## PICO C4 Erweiterungsmodul

Mit dem PICO C4 Erweiterungsmodul können Sie RGB oder RGBW Leuchten anderer Hersteller steuern, d. h. angefangen von beleuchteten Lautsprechern bis hin zu beleuchteten Flaschenhaltern können alle LEDs, die TTP-kompatibel sind, mit dem POCO-System kontrolliert werden.

[Installationsanleitung englisch](#)



## PICO C4 Erweiterungsmodul

Art.-Nr. 1008-00324

€ 265,00

## PICO S8 Erweiterungsmodul

Mit dem PICO S8 Erweiterungsmodul können Sie bis zu 8 mechanische Schalter über die App oder die Multifunktionsanzeige schalten. So können Sie sich mit wenig Aufwand ein einfaches „Digital Switching“-System aufbauen. Sollte die Multifunktionsanzeige ausgeschaltet sein, dann können nach wie vor die herkömmlichen Schalter verwendet werden.

[Installationsanleitung englisch](#)



## PICO S8 Erweiterungsmodul

Art.-Nr. 1008-00326

€ 265,00

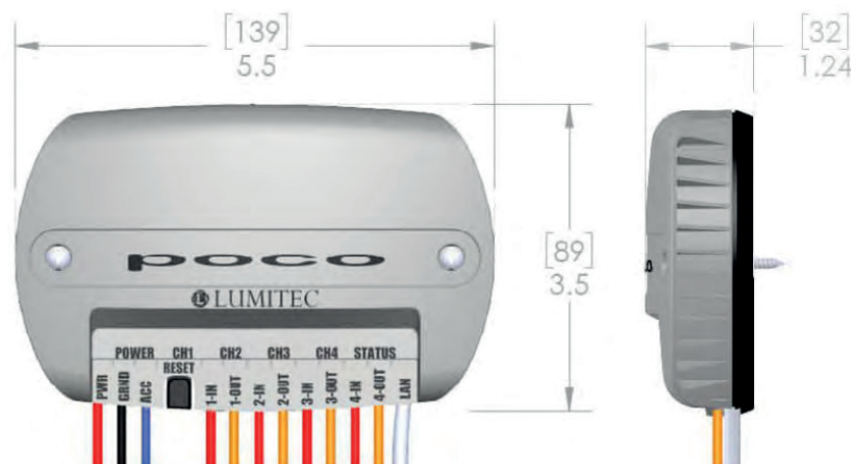

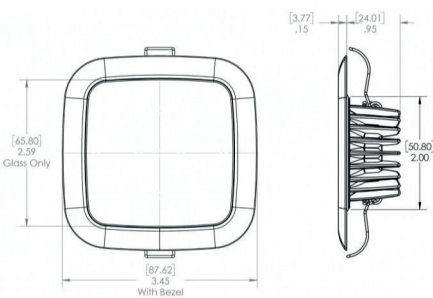
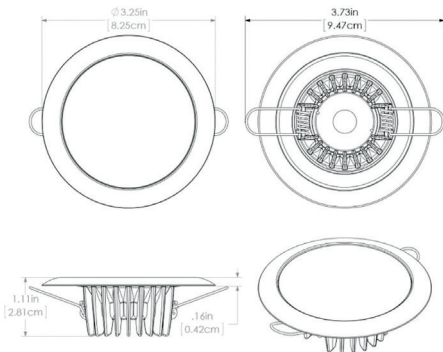
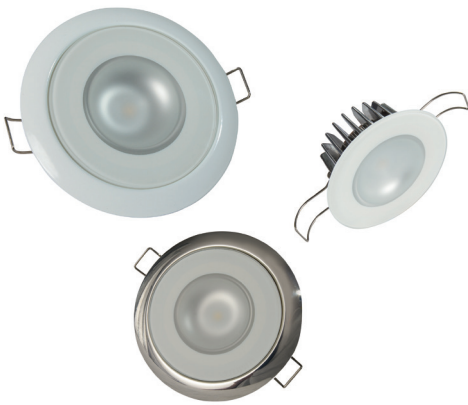

### MIRAGE-Serie

Die Mirage Leuchten sind immer noch Standard in ihrer Kategorie. Die LEDs liefern eine ausgezeichnete Lichtausbeute und sie gehören zu den Leuchten mit der geringsten Einbautiefe. Die LEDs sind wasserdicht nach IP67 und können Innen und Außen montiert werden. Die LEDs gibt es in unterschiedlichen Ausführungen, z. B. warmweiß, weiß/blau, rot, multicolor und RGBW.

Die Leuchten der Mirage-Serie gibt es in rund, viereckig oder rund und einstellbar, die Spannungsversorgung beträgt 10 - 30 V DC.

#### Mirage rund, Rahmen weiß

Art.-Nr. 1008-00330, weiß, rot, blau & violett (nicht dimmbar)	€	145,00
Art.-Nr. 1008-00331, weiß (dimmbar)	€	73,00
Art.-Nr. 1008-00332, weiß (dimmbar), rot & blau (nicht dimmbar)	€	145,00
Art.-Nr. 1008-00333, warmweiß (dimmbar)	€	145,00
Art.-Nr. 1008-00334, RGBW	€	173,00



#### Mirage rund, nur Glas

Art.-Nr. 1008-00335, weiß, rot, blau & violett (nicht dimmbar)	€	145,00
Art.-Nr. 1008-00336, weiß (dimmbar)	€	73,00
Art.-Nr. 1008-00337, weiß (dimmbar), rot & blau (nicht dimmbar)	€	145,00
Art.-Nr. 1008-00338, warmweiß (dimmbar)	€	145,00
Art.-Nr. 1008-00339, RGBW	€	173,00



#### Mirage rund, Rahmen Edelstahl poliert

Art.-Nr. 1008-00340, weiß, rot, blau & violett (nicht dimmbar)	€	145,00
Art.-Nr. 1008-00341, weiß (dimmbar)	€	73,00
Art.-Nr. 1008-00342, weiß (dimmbar), rot & blau (nicht dimmbar)	€	145,00
Art.-Nr. 1008-00343, warmweiß (dimmbar)	€	145,00
Art.-Nr. 1008-00344, RGBW	€	173,00



#### Mirage viereckig, Rahmen weiß

Art.-Nr. 1008-00345, weiß (dimmbar), rot & blau (nicht dimmbar)	€	145,00
Art.-Nr. 1008-00346, warmweiß (dimmbar)	€	145,00
Art.-Nr. 1008-00347, RGBW	€	173,00



#### Mirage viereckig, nur Glas

Art.-Nr. 1008-00348, weiß (dimmbar), rot & blau (nicht dimmbar)	€	145,00
Art.-Nr. 1008-00349, warmweiß (dimmbar)	€	145,00
Art.-Nr. 1008-00350, RGBW	€	173,00



#### Mirage viereckig, Rahmen Edelstahl poliert

Art.-Nr. 1008-00351, weiß (dimmbar), rot & blau (nicht dimmbar)	€	145,00
Art.-Nr. 1008-00352, warmweiß (dimmbar)	€	145,00
Art.-Nr. 1008-00353, RGBW	€	173,00



#### Mirage rund, einstellbar, Rahmen weiß

Art.-Nr. 1008-00354, weiß (dimmbar), rot & blau (nicht dimmbar)	€	159,00
Art.-Nr. 1008-00355, warmweiß (dimmbar)	€	159,00
Art.-Nr. 1008-00356, RGBW	€	189,00



#### Mirage rund, einstellbar, Rahmen Edelstahl poliert

Art.-Nr. 1008-00357, weiß (dimmbar), rot & blau (nicht dimmbar)	€	159,00
Art.-Nr. 1008-00358, warmweiß (dimmbar)	€	159,00
Art.-Nr. 1008-00359, RGBW	€	189,00



Mirage 1 color...



## Capri2/Caprera2 Saling- und Arbeitsleuchten

Die neuen Saling-Leuchten von Lumitec gibt es immer in 2-farbigen Ausführung. So können Sie bei Nacht, ohne geblendet zu werden, die weiß/roten Saling-Leuchten, oder wenn Sie entsprechendes stimmungsvolles Ambiente vor Anker wollen, die weiß/blauen Saling-Leuchten, einsetzen. Die Leuchten sind >1.000 Lumen hell.

Die nach IP67 wasserdichten Saling-Leuchten sind mit dem POCO-System kompatibel. Die Spannungsversorgung beträgt 10 - 30 V DC, die Stromaufnahme 1,3 A @ 12 V DC. Die Saling-Leuchten sind mit weißem oder schwarzem Gehäuse lieferbar. Die Modelle Capri sind zum Einbau in die Saling, die Modelle Cabrera können mit der im Lieferumfang befindlichen Halterung an der Saling montiert werden.

**Capri2, weiß/blau (dimmbar), Gehäuse weiß**  
Art.-Nr. 1008-00380 € 249,00

**Capri2, weiß/rot (dimmbar), Gehäuse weiß**  
Art.-Nr. 1008-00382 € 249,00

**Capri2, weiß/blau (dimmbar), Gehäuse schwarz**  
Art.-Nr. 1008-00384 € 249,00

**Capri2, weiß/rot (dimmbar), Gehäuse schwarz**  
Art.-Nr. 1008-00386 € 249,00

**Caprera2, weiß/blau (dimmbar), Gehäuse weiß**  
Art.-Nr. 1008-00388 € 249,00

**Caprera2, weiß/rot (dimmbar), Gehäuse weiß**  
Art.-Nr. 1008-00390 € 249,00

**Caprera2, weiß/blau (dimmbar), Gehäuse schwarz**  
Art.-Nr. 1008-00392 € 249,00

**Caprera2, weiß/rot (dimmbar), Gehäuse schwarz**  
Art.-Nr. 1008-00394 € 249,00

## Weitere Saling- und Arbeitsleuchten

(Preis und Lieferzeit auf Anfrage)

## Zephyr Saling-Leuchte

Die Zephyr Saling-Leuchten eignen sich zum Ausleuchten des Vordecks oder vom Cockpit. Die Leuchten können an der Saling, an Radarhalterungen oder Geräteträgern montiert werden. Bei einer Einbauhöhe von ca. 5 m werden ca. 8 m<sup>2</sup> ausgeleuchtet. Die Zephyr Leuchten haben ca. 1.000 Lumen. Sie sind mit einem schwarzen oder weißen Sockel lieferbar. Die Spannungsversorgung beträgt 10 - 30 V DC, die Stromaufnahme 1,3 A @ 12 V DC.

**Zephyr, weiß, Sockel weiß**  
Art.-Nr. 1008-00396 € 235,00

**Zephyr, weiß, Sockel schwarz**  
Art.-Nr. 1008-00398 € 235,00

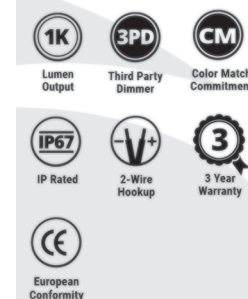
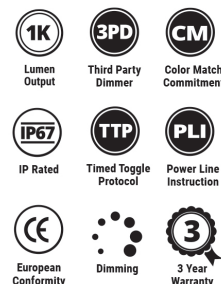





**Moray - flexible Beleuchtungsmodule**

Die neuen und flexiblen Moray Beleuchtungsmodule sind die einzigen flexiblen Module mit integriertem RGB-Controller, d. h. der Anschluss erfolgt über ein 2-adriges Kabel und die Farben können direkt über den Ein-/Aussschalter kontrolliert werden. Sie sind aber auch mit dem POCO-Modul kompatibel. Die Moray Beleuchtungsmodule sind in 8 unterschiedlichen Längen lieferbar. Die Spannungsversorgung beträgt 10 - 16 V DC. Die Stromaufnahme je nach Länge zwischen 310 mA - 2,5 A.

<b>Moray 1,5' (45 cm),</b> 113 Lumen Art.-Nr. 1008-00400	€ 243,00
<b>Moray 3' (90 cm),</b> 225 Lumen Art.-Nr. 1008-00402	€ 315,00
<b>Moray 4,5' (135 cm),</b> 338 Lumen Art.-Nr. 1008-00404	€ 389,00
<b>Moray 6' (180 cm),</b> 450 Lumen Art.-Nr. 1008-00406	€ 469,00
<b>Moray 7,5' (225 cm),</b> 563 Lumen Art.-Nr. 1008-00408	€ 535,00
<b>Moray 9' (270 cm),</b> 675 Lumen Art.-Nr. 1008-00410	€ 599,00
<b>Moray 10,5' (320 cm),</b> 788 Lumen Art.-Nr. 1008-00412	€ 645,00
<b>Moray 12' (365 cm),</b> 900 Lumen Art.-Nr. 1008-00414	€ 689,00

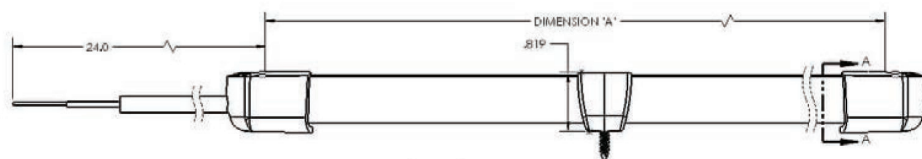
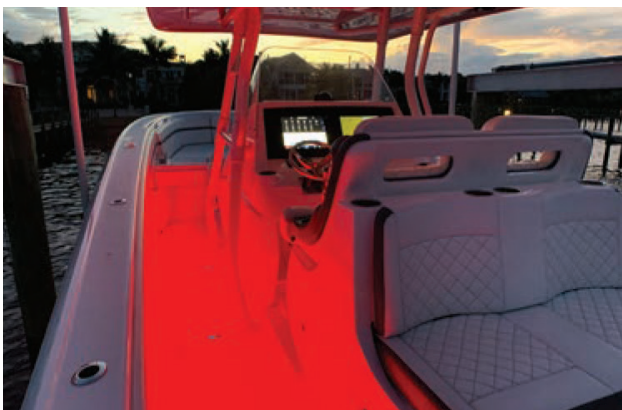

- RGBW Full-Color
- Power Line Instruction
- Timed Toggle Protocol
- IP Rated
- Dimming
- Color Cycle
- 2-Wire Hookup
- European Conformity
- 3 Year Warranty

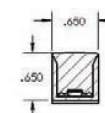

## Wetterempfänger FMD15



Je nach Bestückung der Empfangskanäle empfängt der FMD15 den deutschen Wetterdienst auf 147,3 kHz und NAVTEX auf 518 kHz oder den deutschen Wetterdienst auf 147,3 kHz und NAVTEX auf 490 kHz (in jeweiliger Landessprache).

Über einen programmierbaren Timer werden täglich bis zu 9 Wetterberichte automatisch empfangen und gespeichert. Die in Klarschrift dekodierten Berichte können im Display gelesen und ganz oder teilweise ausgedruckt werden. Ein vierzeiliges, hintergrundbeleuchtetes Display und die spritzwasserfeste übersichtliche Tastatur gewährleisten eine einfache und komfortable Bedienung. Nachdem die Sendezeiten programmiert sind, stehen aktuelle Wetterberichte per Knopfdruck zur Verfügung.

Auch das kleinste Gerät der FMD-Produktreihe zeichnet sich durch höchste Empfangsqualität in den Fahrtgebieten A1 und A2 aus. Durch die schmalbandige Filterung des Eingangssignals werden starke Störsignale aus der Umgebung bei dem Empfang von Wetternachrichten weitgehend eliminiert.

Dieses „Stand-alone“-Gerät kann aufgrund seines extrem geringen Stromverbrauchs an Bord in ständiger Empfangsbereitschaft gehalten werden.

### Eigenschaften allgemein

- **Empfänger:** Die zwei Kanäle sind fest bequartzt und verfügen jeweils über einen selektiven Vorkreis, der Störungen weitgehend eliminiert.
- **NAVTEX-Decoder:** 518 kHz - weltweit in englischer Sprache, 490 kHz - in der jeweiligen Landessprache. Die gewünschten Sendestationen und Nachrichtenarten sind mittels Display und Tastatur auswählbar. Die Wiederholung von bereits empfangenen und abgespeicherten Nachrichten kann unterdrückt werden. Die Alarmfunktion kann ein- oder ausgeschaltet werden.
- **MSI (Maritime Security Information) Decoder:** Empfang, Decodierung und Ausdruck in Klartext von MSI-Nachrichten gemäß dem GMDSS-System.
- **Wetterberichte und Vorhersagen in Klartext:** Die für die Berufsschiffahrt von Experten aufbereiteten Wetterberichte und Prognosen, die von den Sendestationen des Fahrtgebietes ausgestrahlt werden, empfängt, decodiert und speichert der FMD15 vollautomatisch zu der eingestellten Uhrzeit.

- **Timerfunktion:** Analog zu einem Videorecorder können bis zu 9 verschiedene Programmspeicher automatisch zum vorgewählten Zeitpunkt aktiviert werden. Gespeicherte Wetter- und Warnnachrichten können sowohl im 4-zeiligen Display angezeigt als auch auf dem Thermo-Printer optional ganz oder teilweise ausgedruckt werden.
- **Navigations Log und NMEA-Drucker:** Über eine NMEA-0183-Schnittstelle kann ein externer GPS einfach angeschlossen werden. In wählbaren Zeit- und Wegintervallen werden die Positionsdaten gespeichert und können zur Dokumentation der zurückgelegten Route ausgedruckt werden. Beim Einsatz als NMEA-Drucker werden die an der Schnittstelle empfangenen NMEA-Datensätze direkt ausgedruckt.
- **Installation:** Außer der mechanischen Installation muss lediglich die 12-V-Versorgung, Erdung und eine geeignete Antenne angeschlossen werden. Der mitgelieferte Montagebügel erlaubt eine Montage in verschiedenen Neigungslagen sowohl am Tisch, an der Wand oder Decke.

### Technische Daten

Frequenzen:	Navtex 518 kHz o. 147,3 kHz Pinneberg Navtex 490 kHz o. 147,3 kHz Pinneberg
Empfangsarten:	FSK
Antenneneingang:	50 Ohm asym. BNC-Buchse
Decodierung:	NAVTEX, Sitor 100 Baud (GMDSS-MSI) RTTY 50 Baud, Morse 50-100 Zeichen/min.
Schnittstelle:	NMEA 0183 / \$GPRMC automatische Logbuchfunktion
Betriebsspannung:	12 V nom. (10-16 V) DC
Stromaufnahme:	ca. 280 mA in aktiv Stand-by, ca. 600 mA während Ausdruck
Anschlüsse:	BNC-Buchse für Antenne, 5-polig für Versorgung und NMEA-Eingang, Audio Ausgang
Abmessung:	222 (B) x 146 (H) x 55 (T) mm
Gewicht:	ca. 1.650 g
Umgebungsbedingungen:	0° C bis + 55° C in Betrieb, - 30° C bis + 70° C bei Lagerung
Luftfeuchtigkeit:	90 % Luftfeuchtigkeit bis 45 °C
Spezifikationen:	EN-60945-GMDSS-Basisnorm, sofern anwendbar, CE-Konformitätserklärung

### Lieferumfang:

FMD15, Spannungs- und Datenkabel, Stecker für Antennenanschluss, Montagebügel und Bedienungsanleitung.

### FMD15 490 kHz & 147,3 kHz

Art.-Nr. 1065-31100 € 679,00

### FMD15 518 kHz & 147,3 kHz

Art.-Nr. 1065-31200 € 679,00

## Wetterempfänger FMD25



Der FMD25 ist der kompakteste automatische Empfänger für Wetter- und Warnnachrichten der Welt, entwickelt für den weltweiten Einsatz.

Er empfängt und speichert sämtliche Nachrichten von selektierten NAVTEX-Stationen. Sie können direkt oder bei Bedarf über den integrierten Drucker ausgedruckt werden.

Der eingebaute Empfänger wird mit den 8 wichtigsten europäischen Frequenzen für den Empfang von Wetternachrichten geliefert. Die implementierte Software ermöglicht ein problemloses Umprogrammieren der 8 Frequenzplätze im Bereich 0,1 MHz bis 11,8 MHz an Bord. Über einen programmierbaren Timer werden täglich bis zu 9 Wetterberichte der Berufsschifffahrt in Morse, Telex und Sitor automatisch empfangen und gespeichert. Die in Klarschrift dekodierten Berichte können im Display gelesen und ganz oder teilweise ausgedruckt werden.

Ein vierzeiliges, hintergrundbeleuchtetes Display und die übersichtliche Tastatur gewährleisten eine einfache und komfortable Bedienung. Nachdem die Sendezeiten programmiert sind, stehen aktuelle Wetterberichte per Knopfdruck zur Verfügung. Mit dem FMD25 wird höchste Empfangsqualität in den Fahrtgebieten A1 & A2, teilweise sogar in A3-Gebieten, erreicht.

### Eigenschaften allgemein

- **Empfänger:** Die Frequenzen für die wichtigsten Wetternachrichten in Europa sind bereits auf den 8 Kanälen eingestellt, können aber frei auf Frequenzen zwischen 0,1 MHz und 11,8 MHz umprogrammiert werden, auf die Sender des jeweiligen, auch wechselnden Seegebietes.
- **NAVTEX-Decoder:** Es können sowohl die auf 518 kHz, weltweit in englischer Sprache oder die auf 490 kHz in der jeweiligen Landessprache arbeitenden NAVTEX-Stationen empfangen werden. Die gewünschten Sendestationen und Nachrichtenarten sind mittels Display und Tastatur auswählbar. Die Wiederholung von bereits empfangenen und abgespeicherten Nachrichten kann unterdrückt werden. Die Alarmfunktion kann ein- oder ausgeschaltet werden.
- **MSI (Maritime Security Information) Decoder:** Empfang, Decodierung und Ausdruck in Klartext von MSI-Nachrichten gemäß dem Global Maritime Distress and Safety System (GMDSS).

- **Wetterberichte und Vorhersagen in Klartext:** Die für die Berufsschifffahrt von Experten aufbereiteten Wetterberichte und Prognosen, die von den Sendestationen des Fahrtgebietes ausgestrahlt werden, empfängt, decodiert und speichert der FMD25 vollautomatisch zu der eingestellten (über Timer) Uhrzeit.
- **Timerfunktion:** Analog einem Videorecorder können bis zu 9 verschiedene Programmspeicher automatisch zum vorgewählten Zeitpunkt aktiviert werden. Decodierte Wetter- und Warnnachrichten können aus dem Speicher sowohl über ein 4-zeiliges Display gelesen als auch ganz oder teilweise ausgedruckt werden.
- **Navigations Log und NMEA-Drucker:** Über eine NMEA-0183-Schnittstelle kann ein externer GPS einfach angeschlossen werden. In wählbaren Zeit- und Wegintervallen werden die Positionsdaten gespeichert und können zur Dokumentation der zurückgelegten Route ausgedruckt werden. Beim Einsatz als NMEA-Drucker werden die an der Schnittstelle empfangenen NMEA-Datensätze direkt ausgedruckt.
- **Installation:** Außer der mechanischen Installation muss lediglich die 12-V-Versorgung, Erdung und eine geeignete Antenne angeschlossen werden.

### Technische Daten

Frequenzen:	NAVTEX 490 und 518 kHz fest programmiert, 8 Kanäle können frei programmiert werden, auf alle Sender, die zwischen 0,1 MHz und 11,8 MHz Wetternachrichten ausstrahlen.
Empfangsarten:	CW/FSK
Antenneneingang:	50 Ohm asym. BNC-Buchse
Decodierung:	NAVTEX, Sitor 100 Baud (GMDSS-MSI), RTTY 50 Baud, Morse 50-100 Zeichen/min.
Schnittstelle:	NMEA 0183 / \$GPRMC automatische Logbuchfunktion
Betriebsspannung:	12 V nom. (10-16 V) DC
Stromaufnahme:	ca. 280 mA in aktiv Stand-by, ca. 600 mA während Ausdruck
Anschlüsse:	BNC-Buchse für Antenne, 6-polig für Versorgung und NMEA-Eingang, Audioausg.
Abmessung:	222 (B) x 146 (H) x 55 (T) mm
Gewicht:	ca. 1.650 g
Umgebungsbedingungen:	0° C bis + 55° C in Betrieb, - 30° C bis + 70° C bei Lagerung
Luftfeuchtigkeit:	90 % Luftfeuchtigkeit bis 45 °C
Spezifikationen:	EN-60945-GMDSS-Basisnorm, sofern anwendbar, CE-Konformitätserklärung

### Lieferumfang:

FMD25, Spannungs- und Datenkabel, Stecker für Antennenanschluss, Montagebügel und Bedienungsanleitung.

### FMD25

Art.-Nr. 1065-31300 € 1.179,00

### AA35, Aktivantenne 100 kHz - 30 MHz

Art.-Nr. 1065-31046 € 289,00



## CREWSAVER - Maritime Sicherheitsausrüstung auf Weltklasseniveau

Seit über 60 Jahren entwickelt der führende britische Hersteller Crewsaver herausragende Produkte für das Überleben auf See. In Zusammenarbeit mit international renommierten Profi-Wassersportlern und prestigeträchtigen Seenot-Rettungsdiensten, wie der britischen RNLI und der französischen SNSM werden die Produkte ständig verbessert und den Erkenntnissen aus Seeunfalluntersuchungen angepasst.

Crewsaver Rettungswesten mit ihrem außergewöhnlichen Tragekomfort und dem einzigartigen Design des Auftriebskörpers sind die erste Wahl für Wassersportler und Berufss Seeleute weltweit.



**Fusion 3D – Das einzige komplette 3D Rettungswesten-Sortiment**

Nur eine bequeme Rettungsweste wird tatsächlich auch an Bord getragen. Die einzigartige Fusion 3D Technologie der Crewsaver Rettungswesten bietet einen unerreichten Tragekomfort: Die Westen passen sich exakt der Körperform an, der Nacken bleibt komplett frei, das Gewicht der Weste verteilt sich über die Schultern optimal auf den Oberkörper und ist kaum zu spüren - auch nach Stunden auf See unter härtesten Bedingungen!



Crewsaver bietet für jede Anwendung im Wassersport die richtige Rettungsweste: für das geschützte Binnenrevier, die Küstenfahrt oder die weltweite Fahrt auf hoher See. Auch für die Sicherheit der Kinder an Bord gibt es die passende ohnmachtssichere Rettungsweste - natürlich mit dem einzigartigen Tragekomfort dank Fusion 3D Technologie!

# Ergofit+ - Auf die

Am Beispiel der neuen Ergofit+ Rettungsweste zeigen wir Ihnen die wichtigsten Leistungsmerkmale unserer Crewfit und Ergofit/Ergofit+ Modelle und wählen Sie

Ergonomisches Profil für größtmögliche Bewegungsfreiheit im Wasser

Die integrierte aufblasbare Kinn-Unterstützung hält im Falle einer Ohnmacht die Atemwege frei

Modernste Hammar MA1 oder UML Pro Sensor Auslösemechanismen verhindern ungewollte Aktivierung durch überkommene Wellen

Die einzigartige Luftverteilung in den Auftriebskörper ermöglicht extrem schnelles Drehen auch mit schwerer Wetterbekleidung\*

Die Schrittgurte verhindern das Hochrutschen der Weste



### Die Auslöse-Automatik:

Der UML Pro Sensor löst bei Wasserkontakt extrem schnell aus. Gleichzeitig ist er unempfindlich gegen Umgebungsfeuchte und verhindert ungewollte Spontan-Auslösungen. Das Cover der Crewsaver Rettungswesten schützt durch die Verwendung von Burst Zip Reißverschlüssen den Auslöser sicher vor überkommendem Spritzwasser und Regen. Für Spezialanwendungen sind alle Ergofit/Ergofit+ Modelle auch mit Hammar MA1 Auslöser erhältlich. Dieser Auslöser reagiert auf Wasserdruck: Eine Auslösung nur durch Wasserkontakt ist ausgeschlossen.



# inneren Werte kommt es an!

Merkmale unseres Rettungswesten-Designs und stellen Ihnen die neuesten Sicherheitsfeatures vor. Vergleichen Sie die Aus-  
e die für Ihren Einsatzbereich richtige Rettungsweste aus.



**Industry First**

Doppelbügel Spray Cap System für höchsten Schutz der Atemwege gegen salzhaltigen Sprühnebel

Tageslicht-Leuchtfarbe für beste Sichtbarkeit

Doppelbügel-Konstruktion

Weit ausgestellte Spray Cap vermindert die Gefahr von Panik-Attacken

Mundventil zum Nachblasen zusätzlicher Luft

Vorbereitet zum Einbau von AIS und PLB Notsendern, AIS kann durch das Aufblasen automatisch aktiviert werden (abhängig vom AIS Notsender)

Eingebautes Notlicht und Signalpfeife

Befestigungsmöglichkeit für PLB

Reflektoren erhöhen die Sichtbarkeit im Notfall

## Überlebe, werde gefunden und gerettet!

Über 6 Jahrzehnte Erfahrung stecken in der Entwicklung der aktuellen Ergofit/Ergofit+ und Crewfit Rettungswesten. Die einzigartig konstruierten Auftriebskörper gewährleisten eine schnelle Drehgeschwindigkeit und halten dank des hohen Freibords die Atemwege sicher frei von der Wasseroberfläche.

\*Für den maximalen Schutz unter extremen Wetterbedingungen auf hoher See und beim Tragen schwerster Wetterbekleidung oder dem Einsatz von Schutzausrüstung mit hohem Eigenauftrieb empfehlen wir eine Rettungsweste der 275N Klasse: Zum Beispiel die Crewsaver Ergofit/Ergofit+ 290N Modelle!

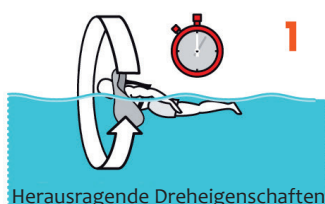



## Crewsaver Ergofit+ Das Beste wird jetzt noch besser!

Die Ergofit+ Rettungswesten sind die konsequente Weiterentwicklung der bestehenden Ergofit Modelle. Basierend auf dem herausragenden Ergofit Schwimmkörper setzt dieses Modell Maßstäbe für das Überleben auf See. Die vollständig neu konstruierte Spraycap ist besonders einfach zu bedienen, wirkt dem schnellen Auskühlen entgegen und schützt noch effektiver die Atemwege. Das Doppelbügel-System stellt die Spraycap weit aus und sorgt für beste Sichtbarkeit. Der neue Slimline Quick Lock Verschluss ermöglicht ein sehr einfaches Anlegen der Weste und verbessert den Tragekomfort dieser Fusion 3D Weste noch einmal erheblich. Im Kragen der Weste befindet sich eine Tasche zur Aufnahme eines Senders des neuen OLAS MOB Ortungssystems.



### FUSION 3D

**Unser Anspruch ist Ihre Sicherheit und Ihr Überleben auf See!**  
Diese Funktionen der neuen Ergofit+ Rettungsweste unterstützen Ihre Rettung aus Seenot:

**Neuentwicklung**  
Fenstertasche zur Aufnahme des OLAS Senders

Transparentes Indikatorfenster zur Prüfung der Auslöse-Mechanik

Soft D-Ring zum Anschlagen einer Lifeline

**Neuentwicklung**  
Neues Doppelbügel Spraycap System zum Schutz der Atemwege

Einzigartige Auftriebsverteilung für beste Performance

**Neuentwicklung**  
Slimline Quick Lock Gurtverschluss mit Schnell-einstellung der Taillengurte

Leuchtfarbe - bessere Sichtbarkeit

Intuitives Anlegen der Spray Cap

Doppelbügel-Konstruktion mit Blendschutz und Sprayschutz Panel

## Ergofit+ 290N & Ergofit+ 190N

### Eigenschaften Ergofit+ 290N und Ergofit+ 190N:

- ✓ Neuentwicklung – Doppelbügel Spray Cap
- ✓ Neuentwicklung – Tasche zur Integration der Exposure OLAS Sender
- ✓ Neuentwicklung – Slimline Quick Lock Gurtverschluss
- ✓ Marktführende Auftriebsverteilung zum Schutz der Atemwege
- ✓ Ergonomischer Auftriebskörper für beste Bewegungsfreiheit im Wasser
- ✓ Indikatorfenster zur Statusanzeige der Auslösemechanik
- ✓ Fusion 3D Technologie für ultimativen Tragekomfort
- ✓ Soft loop D-Ring zum Anschlagen einer Lifeline
- ✓ Drei-Lagen Schutzhülle für extreme Haltbarkeit
- ✓ Schnelljustierung der Taillengurte
- ✓ Kompatibel mit AIS- und PLB-Notsendern, z.B. Ocean Signal MOB1, PLB1 und PLB3
- ✓ Notlicht und doppelte Schrittgurte bereits in der Standardausrüstung enthalten
- ✓ Kompatibel mit MOB Lifesaver







Crewsaver®

## Ergofit+ 290N

Diese 290N Rettungsweste mit dem einzigartigen Ergofit Auftriebskörper besitzt ein neues, sehr leicht zu bedienende Spraycap mit Doppelbügel für größtmöglichen Schutz der Atemwege, beste Sichtbarkeit und herausragendes Raumgefühl. Ausgestattet mit einem neuen Quick Lock Verschluss erhöht sich der Tragekomfort noch einmal. Die Ergofit+ Rettungsweste besitzt zudem als erste Rettungsweste am Markt eine Tasche zur Integration der neuen Exposure OLAS MOB Sender, die im MOB Fall die Crew alarmieren und per App automatisch zur Auslöseposition des Alarms leiten. Die Weste ist empfohlen für Hochsee-Einsätze, wenn schwerste Wetter- oder Sicherheitsbekleidung mit hohem Eigenauftrieb getragen wird.

### [Dateblatt Ergofit+ 290N](#)

#### Ergofit+ 290N Automatic [9165NBGAP]

Art.-Nr. 1085-00046 € 449,00

Art.-Nr. 1085-00201, Rearming Kit 11037 (Ser.-Nr. L) € 64,00

Art.-Nr. 1085-00225, Rearming Kit 11332 (Ser.-Nr. T) € 65,00

#### Ergofit+ 290N Hammar [9165NBGHP]

Art.-Nr. 1085-00047 € 479,00

Art.-Nr. 1085-00211 Rearming Kit 11307 € 102,00



FUSION 3D

EXPOSURE  
OLAS



## Ergofit+ 190N

Diese neue 190N Rettungsweste bietet die gleichen außergewöhnlichen Ausstattungsmerkmale wie das 290N Modell. Dank der herausragenden Eigenschaften des Ergofit+ 190N Auftriebskörpers ist die Performance im Wasser außergewöhnlich. Die Rettungsweste eignet sich hervorragend für raue Küstengewässer und bietet auch im Offshorebereich, wenn schwere Wetterbekleidung zum Einsatz kommt, außergewöhnlichen Schutz.

### [Datenblatt Ergofit+ 190N](#)

#### Ergofit+ 190N Automatic [9155NBGAP]

Art.-Nr. 1085-00048 € 349,00

Art.-Nr. 1085-00200 Rearming Kit 10007 (Ser.-Nr. L) € 59,00

Art.-Nr. 1085-00222 Rearming Kit 11331 (Ser.-Nr. T) € 58,00

#### Ergofit+ 190N Hammar [9155NBGHP]

Art.-Nr. 1085-00049 € 379,00

Art.-Nr. 1085-00204 Rearming Kit 11306 € 93,00



**YACHTING**  
MONTHLY

AWARDED BEST ON TEST!



### Ergofit 290N Ocean

Die bewährte 3D-Rettungsweste für den Einsatz unter härtesten Bedingungen. Ambitionierte Segler und professionelle Wasserretter vertrauen gleichermaßen auf diese Rettungsweste mit herausragendem Tragekomfort und kompletter Ausstattung mit Notlicht, Spraycap und Schrittgurten.

[Datenblatt Ergofit 290N Ocean](#)

**Hauptfunktionen:**

- ✓ D-Ring mit weicher Schlaufe zum Anbringen der Lifeline
- ✓ Schnallen aus rostfreiem Edelstahl
- ✓ 3-schichtiger Schutzbezug für extreme Haltbarkeit
- ✓ Kompatibel mit AIS-Notsendern, z. B. Ocean Signal MOB1, mit automatischer Auslösung beim Aufblasen
- ✓ 3D-Passform für höchsten Tragekomfort
- ✓ Einfach einzustellende Taillen-Justierung, Schrittgurt

**Ergofit 290N Ocean Automatic**, integrierter Lifebelt (Harness), Notlicht, Sprayschutzhaube, schwarz [9135BKAP] Art.-Nr. 1085-00013 € 379,00

Art.-Nr. 1085-00201, Rearming Kit 11037 (Ser.-Nr. L) € 64,00

Art.-Nr. 1085-00225, Rearming Kit 11332 (Ser.-Nr. T) € 65,00

**Ergofit 290N Ocean Hammar**, integrierter Lifebelt (Harness), Notlicht, Sprayschutzhaube, schwarz [9135BKHP] Art.-Nr. 1085-00012 € 419,00

Art.-Nr. 1085-00211, Rearming Kit 11307 € 94,00

### Ergofit 190N OS

Die Ergofit 190N OS Rettungsweste wartet mit einem 3D-Design auf und wurde speziell für die Wassersportler entwickelt, die auf See den Elementen trotzen, wenn kein Land mehr in Sicht ist. Mit dem 3D-Profil haben Sie absolute Bewegungsfreiheit und können Körper, Arme, Beine und Hände so bewegen, dass Sie ungehindert an Bord arbeiten können. Sie eignet sich für Offshore-Anwendungen und für alle Segler und Motorboot-Fahrer.

[Datenblatt Ergofit 190N OS](#)

**Hauptfunktionen:**

- ✓ D-Ring mit weicher Schlaufe zum Anbringen der Lifeline
- ✓ Einfach einzustellende Taillen-Justierung
- ✓ 3-schichtiger Schutzbezug für extreme Haltbarkeit
- ✓ Kompatibel mit AIS-Notsendern, z. B. Ocean Signal MOB1, mit automatischer Auslösung beim Aufblasen
- ✓ Schnallen aus rostfreiem Edelstahl
- ✓ 3D-Passform für höchsten Tragekomfort

**Ergofit 190N Offshore Automatic**, integrierter Lifebelt (Harness), Notlicht, Sprayschutzhaube, schwarz [9125BKAP] Art.-Nr. 1085-00015 € 279,00

Art.-Nr. 1085-00222, Rearming Kit 11331 € 58,00

Art.-Nr. 1085-00200, Rearming Kit 10007 (Ser.-Nr. L) € 59,00



FUSION 3D



FUSION 3D







Crewsaver®

## Crewfit+ 180N PRO

Die Weiterentwicklung der beliebten Crewfit 180N PRO: Optimiert für High Performance Short Distance Regatten, die den Einsatz einer Rettungsweste erfordern, erfüllt diese Weste die höchsten Ansprüche an Tragekomfort und Sicherheit auf gemäßigten Küstenrevieren.

[Datenblatt Crewfit+ 180N PRO](#)

### Hauptfunktionen:

- ✓ Ausgestattet mit Notlicht, Spraycap und Schrittgurt
- ✓ 3D-Passform für höchsten Tragekomfort
- ✓ Schnelljustierung der Taillengurte
- ✓ D-Ring mit weicher Schlaufe zum Anbringen der Lifeline
- ✓ Auch ohne Harness und mit Klick-Verschluss lieferbar
- ✓ Kompatibel mit AIS-Notsendern, z. B. Ocean Signal MOB1, mit automatischer Auslösung beim Aufblasen

**Crewfit+ 180N PRO Automatic**, Notlicht, Sprayschutzhaube, schwarz [9730BKAP]  
Art.-Nr. 1085-00019 € 209,00

**Crewfit+ 180N ISO PRO Automatic**, integrierter Lifebelt (Harness), Notlicht, Sprayschutzhaube, schwarz [9735BKAP]  
Art.-Nr. 1085-00018 € 219,00

Art.-Nr. 1085-00222, Rearing Kit 11331 € 58,00

## Crewfit 180N PRO

Die Crewfit 180 Pro Rettungsweste mit ihrem herausragenden Tragekomfort und der für diese Auftriebsklasse außergewöhnlichen Performance zählt zu den beliebtesten Produkten für den Einsatz in Küstengewässern und gemäßigten Revieren. Notlicht und Schrittgurt sind bereits als Standard montiert.

[Datenblatt Crewfit 180N PRO](#)

### Hauptfunktionen:

- ✓ Schnelljustierung der Taillengurte, Schrittgurt, Notlicht
- ✓ 3D-Passform für höchsten Tragekomfort
- ✓ Auch ohne Harness und mit Klick-Verschluss lieferbar
- ✓ Kompatibel mit AIS Notsendern, z.B. Ocean Signal MOB1
- ✓ Kompatibel mit MOB Lifesaver

**Crewfit 180N Pro Automatic**, schwarz/rot, Notlicht [9720BRA]  
Art.-Nr. 1085-00001 € 189,00

**Crewfit 180N ISO Pro Automatic**, schwarz/rot, integrierter Lifebelt (Harness) und Notlicht [9725BRA]  
Art.-Nr. 1085-00007 € 199,00

Art.-Nr. 1085-00200, Rearing Kit 10007 (Ser.-Nr. L) € 59,00

Art.-Nr. 1085-00222, Rearing Kit 11331 (Ser.-Nr. T) € 58,00

Art.-Nr. 1085-00395, Spritzschutzhaube 10056 € 54,00



FUSION 3D



# Yacht

PREIS-LEISTUNGSTIPP



Modell ohne Lifebelt



FUSION 3D





# CREWFIT 165<sup>SPORT</sup>

Die Crewfit 165N Sport ist eine besonders leichte Fusion 3D Rettungsweste: Ideal für den Einsatz mit leichter bis mittlerer Wetterbekleidung für Küsten- und Binnenreviere. Mit Harness erfüllt die Weste die Anforderungen für den Segelsport, in der Version ohne Harness mit Klickverschluss ist sie ideal geeignet für den Einsatz auf dem Motorboot und das Sportrudern, jetzt mit überarbeiteten Details.

[Datenblatt Crewfit 165N SPORT](#)

**Hauptfunktionen:**

- ✓ Mittig angeordnete Einstellmöglichkeiten
- ✓ Robuster Schutzbezug für extreme Haltbarkeit

**Crewfit 165N SPORT Automatic, dunkelblau [9710NBA]**  
 Art.-Nr. 1085-00103 € 139,00

**Crewfit 165N SPORT Automatic, hellblau [9710BA]**  
 Art.-Nr. 1085-00102 € 139,00

**Crewfit 165N SPORT Automatic, rot [9710RA]**  
 Art.-Nr. 1085-00101 € 139,00

**Crewfit 165N SPORT Automatic, schwarz [9710BLA]**  
 Art.-Nr. 1085-00104 € 139,00

**Crewfit 165N SPORT Automatic, integrierter Lifebelt (Harness), dunkelblau (navy) [9715NBA]**  
 Art.-Nr. 1085-00107 € 152,00

**Crewfit 165N SPORT Automatic, integrierter Lifebelt (Harness), hellblau [9715BA]**  
 Art.-Nr. 1085-00106 € 152,00

**Crewfit 165N SPORT Automatic, integrierter Lifebelt (Harness), rot [9715RA]**  
 Art.-Nr. 1085-00105 € 152,00

**Crewfit 165N SPORT Automatic, integrierter Lifebelt (Harness), schwarz [9715BLA]**  
 Art.-Nr. 1085-00108 € 152,00

Für alle **Crewfit 165N SPORT Automatic:**  
 Art.-Nr. 1085-00213, Rearming Kit 11036 (Ser.-Nr. L) € 53,00



**FUSION 3D**

QUICK BURST ZIP	UNIQUE CHIN SUPPORT	PROVIDES 150% OF BUOYANCY	BS EN ISO 12402-3



Crewsaver®

# CREWFIT 150 JUNIOR

Komplett überarbeitet bietet die neue Crewfit 150N Junior einen noch besseren Tragekomfort für die jüngsten Crewmitglieder. Das einzigartige Luftkammer-System mit Kinn-schutz-Kissen bietet größtmögliche Sicherheit.

[Datenblatt Crewfit 150N Junior](#)

## Hauptfunktionen:

- ✓ Fusion 3D Schnitt für ultimativen Tragekomfort
- ✓ Strapazierfähige Außenhülle
- ✓ Zentrale Taljengurt-Verstellung für optimalen Sitz der Weste
- ✓ Schrittgurt
- ✓ Softloop D-Ring für die Lifeline
- ✓ Crewsaver Rettungswesten-Notlicht nachrüstbar
- ✓ Kurzer 23g CO2 Zylinder

**Crewfit 150N Junior**, integrierter Lifebelt (Harness), rot  
Art.-Nr. 1085-00043 (9705RA) € 139,00

**Crewfit 150N Junior**, integrierter Lifebelt (Harness), blau  
Art.-Nr. 1085-00044 (9705BA) € 139,00

Art.-Nr. 1085-00195, Rearing Kit 11330  
(Ser.-Nr. T) € 54,00

Art.-Nr. 1085-00804, Notlicht 10220 € 43,00

## ErgoFit Sicherheitsmesser

Das ErgoFit Sicherheitsmesser ist extrem effektiv um im Notfall Leinen zu durchschneiden, es passt in die Zubehörtasche der ErgoFit Rettungswesten.

**Sicherheitsmesser 1310-SK**  
Art.-Nr. 1085-00203 € 37,00

## Lifelines Crewline

- ✓ Der sehr leichte, selbstschließende Karabiner, ohne scharfe Kanten lässt sich auch mit einer Hand perfekt bedienen und schont Rettungsweste, Bekleidung oder Lifebelt.
- ✓ Wasserabweisendes, reflektierendes Gurtband sorgt für höchste Sicherheit.
- ✓ Ausgestattet mit Überlastanzeige (max. Last: 400 kg).
- ✓ Vier Ausführungen zur Auswahl, angepasst an den gewünschten Einsatzzweck.

**Lifeline 3050-SL1**, Länge: 1,5 m, 1 Karabinerhaken  
Art.-Nr. 1085-00236 € 89,00

**Lifeline 3050-SL2**, Länge: 2 m, 2 Karabinerhaken  
Art.-Nr. 1085-00237 € 119,00

**Lifeline 3050-ESL2**, Länge: 2 m, 2 Karabinerhaken, elastisch  
Art.-Nr. 1085-00238 € 125,00

**Lifeline 3050-ESL3**, Länge: 2 m, 3 Karabinerhaken, elastisch  
Art.-Nr. 1085-00239 € 162,00



FUSION 3D



Empfohlene Sicherheitsausrüstung auf Hochseeregatten!





### Feststoffwesten für Erwachsene & Kinder

Nicht immer ist eine Automatikweste sinnvoll: Auf Wanderjollen, in der Segelausbildung und für kleine Kinder ist eine Feststoffweste oft die beste und einzige Alternative.

#### Crewsaver Spiral 100N (2820/2840)

**Eigenschaften:**

- ✓ 100N permanenter Auftrieb, Super-Soft Schaum
- ✓ Reflektierendes Tape, Schittgurt, Rettungspfeife
- ✓ Schrittgurte, verstellbarer Taillengurt, Frontreißverschluss
- ✓ „Baby“ und „Child“ Größen mit zusätzlichem Windellatz
- ✓ BS EN ISO 12402-5 zertifiziert
- ✓ [Datenblatt Crewsaver Spiral 100N](#)

Modell	Brustumfang
Spiral Baby	40 - 57 cm
Spiral Child	53 - 61 cm
Spiral Large Child	57 - 70 cm
Spiral Junior,	69 - 79 cm
Spiral Adult Small	86 - 96 cm
Spiral Adult Medium	97 - 107 cm
Spiral Adult Large	107 - 117 cm
Spiral Extra Large	117 - 127 cm

- Crewsaver Spiral Baby**, 30 N, < 15 kg (2820)  
Art.-Nr. 1085-00131 € 72,00
- Crewsaver Spiral Child**, 30 N, < 20 kg (2820)  
Art.-Nr. 1085-00132 € 72,00
- Crewsaver Spiral Large Child**, 40 N, 20 - 30 kg  
Art.-Nr. 1085-00133 € 72,00
- Crewsaver Spiral Junior**, 50 N, 30 - 40 kg  
Art.-Nr. 1085-00051 € 72,00
- Crewsaver Spiral Adult Small**, 70 N, 40 - 60 kg  
Art.-Nr. 1085-00134 € 79,00
- Crewsaver Spiral Adult Medium**, 80 N, 50 - 70 kg  
Art.-Nr. 1085-00050 € 79,00
- Crewsaver Spiral Adult Large**, 100 N, > 70 kg  
Art.-Nr. 1085-00053 € 79,00
- Crewsaver Spiral Extra Large**, 100 N, > 70 kg  
Art.-Nr. 1085-00135 € 79,00

### Spezielle Feststoffwesten für Kinder zum Einsatz auf Küsten- und Hochseerevieren

#### Crewsaver Supersafe 150N

Die Supersafe 150N ist die perfekte Feststoff-Rettungsweste für Ihr Kind auf hoher See: Der hohe Auftrieb gewährleistet im Falle eines Falles eine schnelle Drehung in die ohnmachts-sichere Rückenlage und bietet hohen Freibord.

**Eigenschaften:**

- ✓ 150 Newton Super Soft PVC Schwimmkörper
- ✓ Reflektierendes Tape
- ✓ Lifebeltkonstruktion mit D-Ring
- ✓ „Baby“ und „Child“ Größen mit Windellatz
- ✓ Schrittpfeife, Rettungspfeife, Bergeschlaufe
- ✓ Fun Cartoon Design auf „Baby“ und „Child“ Größen
- ✓ BS EN ISO 12402-3 zertifiziert
- ✓ [Datenblatt Crewsaver Supersafe 150N](#)

- Crewsaver SUPERSAFE 150N Baby**, 10175-BB  
Art.-Nr. 1085-00110 € 139,00
- Crewsaver SUPERSAFE 150N CHILD**, 10175-CH  
Art.-Nr. 1085-00111 € 139,00



**[Trainings- und Regattabojen](#)**  
bitte Preis- und Lieferzeit anfragen!





Crewsaver®

## Hunde-Schwimmweste

Diese Hunde-Schwimmweste ist bei Hunde-Besitzern weltweit besonders beliebt. Die Brustgurt-Konstruktion gewährleistet ein sicheres und verletzungsfreies An-Bord-Heben des vierbeinigen Crewmitgliedes. Die Merkmale im Überblick:

### Eigenschaften:

- ✓ Einfache Justierung und schnelles Anlegen
- ✓ Integrierter Griff zum sicheren An-Bord-Heben des Tieres
- ✓ Integrierte Tasche für Leine und anderes Zubehör
- ✓ Die richtige Größe finden Sie durch Messen der Rückenlänge
- ✓ Weicher Softschaum sorgt für großen Tragekomfort
- ✓ [Datenblatt Hunde-Schwimmwesten](#)

### Hundeweste Gr. XS, 24 - 30 cm

Art.-Nr. 1085-00123 € 79,00

### Hundeweste Gr. S, 28 - 35 cm

Art.-Nr. 1085-00122 € 79,00

### Hundeweste Gr. M, 35 - 45 cm

Art.-Nr. 1085-00121 € 79,00

### Hundeweste Gr. L, 45 - 55 cm

Art.-Nr. 1085-00120 € 79,00

### Hundeweste Gr. XL, 55 - 65 cm

Art.-Nr. 1085-00124 € 79,00

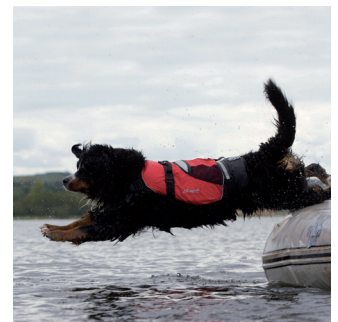

## Crewsaver Fusion 3D Regattawesten, Schwimmhilfen und Wasserskiwesten

Crewsaver bietet jetzt eine vollständig neu entwickelte Regattawesten-Kollektion mit Fusion 3D Technologie an: Perfekter Sitz durch körperbetonte und extrem leichte Auftriebskörper und eine einzigartige Bewegungsfreiheit.

### Crewsaver Response 50N

Die Response 50N eignet sich für alle Wassersportaktivitäten: Sportliches Segeln, StandUp Paddling, Windsurfen, Kajak- und Rudersport.

### Eigenschaften:

- ✓ Leichte Schaumkonstruktion
- ✓ Reflektierender Aufdruck für erhöhte Sichtbarkeit
- ✓ Einfach zu verstellender innenliegender Taillengurt
- ✓ Gepolsterte Schulterpartie
- ✓ Schlüsseltasche
- ✓ [Datenblatt Crewsaver Response 50N](#)

### Response 50N 2600-JUN, Schwimmhilfe rot, Junior

Art.-Nr. 1085-00871 € 59,00

### Response 50N 2600-S/M, Schwimmhilfe rot, Small/Medium

Art.-Nr. 1085-00872 € 59,00

### Response 50N 2600-L, Schwimmhilfe rot, Large

Art.-Nr. 1085-00870 € 59,00

### Response 50N 2600-XL, Schwimmhilfe rot, XL

Art.-Nr. 1085-00873 € 59,00

### Response 50N 2600-XXL, Schwimmhilfe rot, XXL

Art.-Nr. 1085-00874 € 59,00

### Response 50N 2601-JUN, Schwimmhilfe schwarz, Junior

Art.-Nr. 1085-00875 € 59,00





Durch spezielle Prallschutzpolster und vier einstellbare Gurte bietet diese Weste optimalen Schutz bei höchstem Tragekomfort.



Fusion 3D Technologie



**Response 50N 2601-S/M**, Schwimmhilfe schwarz, Small/Medium

Art.-Nr. 1085-00877 € 59,00

**Response 50N 2601-M/L**, Schwimmhilfe schwarz, Large

Art.-Nr. 1085-00876 € 59,00

**Response 50N 2601**, Schwimmhilfe schwarz, XL

Art.-Nr. 1085-00878 € 59,00

### Crewsaver Four B 70N

Komplett neu entwickelte Spezialweste für den Wasserski-sport, zum Einsatz auf dem Jetski und zum Wakeboarding:

#### Eigenschaften:

- ✓ Sehr leichtem Supersoft-Schaum
- ✓ Mehrfach-Gurtsystem, **Juniorgroße** mit Schrittgurten
- ✓ D-Ring Anschlagpunkt für Sicherheitsleine
- ✓ 70N Auftrieb

**Ski Vest Four B 70N 2975-JUN**, Wasserskiweste, Junior

Art.-Nr. 1085-00825 € 72,00

**Ski Vest Four B 70N 2975-S/M**, Wasserskiweste, Small/Medium

Art.-Nr. 1085-00826 € 72,00

**Ski Vest Four B 70 N 2975-M/L**, Wasserskiweste, M/L

Art.-Nr. 1085-00827 € 72,00

**Ski Vest Four B 70 N 2975-XL**, Wasserskiweste, XL

Art.-Nr. 1085-00828 € 72,00

**Ski Vest Four B 70 N 2975-XXL**, Wasserskiweste, XXL

Art.-Nr. 1085-00829 € 72,00

### Crewsaver Sport 50N Schwimmhilfe

Dieses Modell mit Frontreißverschluss ist ideal für den aktiven Jollensegler: Perfekter Sitz, umfangreiche Einstellmöglichkeiten, große Stautasche, leichter Einstieg:

#### Eigenschaften:

- ✓ Sehr leichter Supersoft-Schaum, robustes Cover
- ✓ Große Fronttasche mit Befestigungspunkt
- ✓ Doppelte seitliche Gurtverstellung und verstellbare Schultergurte, **Juniorgroße** mit Schrittgurten
- ✓ [Datenblatt Crewsaver Sport 50N](#)

**Sport 50N 2610-JUN**, Schwimmhilfe rot, Junior

Art.-Nr. 1085-00885 € 89,00

**Sport 50N 2610-S/M**, Schwimmhilfe rot, S/M

Art.-Nr. 1085-00887 € 89,00

**Sport 50N 2610-M/L**, Schwimmhilfe rot, L

Art.-Nr. 1085-00886 € 89,00

**Sport 50N 2610-XL**, Schwimmhilfe rot, XL

Art.-Nr. 1085-00888 € 89,00

**Sport 50N 2610-XXL**, Schwimmhilfe rot, XXL

Art.-Nr. 1085-00889 € 89,00

**Sport 50N 2611-JUN**, Schwimmhilfe blau, Junior

Art.-Nr. 1085-00881 € 89,00

**Sport 50N 2611-S/M**, Schwimmhilfe blau, S/M

Art.-Nr. 1085-00882 € 89,00

**Sport 50N 2611-M/L**, Schwimmhilfe blau, L

Art.-Nr. 1085-00880 € 89,00

**Sport 50N 2611-XL**, Schwimmhilfe blau, XL

Art.-Nr. 1085-00883 € 89,00





Crewsaver®

### Crewsaver Pro 50N CZ

Für den ambitionierten Sportler konzipiert, lässt diese Fusion 3D Regattaweste keine Wünsche offen.

#### Eigenschaften:

- ✓ Flaches, körperbetontes Design für höchsten Tragekomfort
- ✓ Sehr leichter Supersoft-Schaum
- ✓ Große Fronttasche mit Befestigungspunkt
- ✓ Atmungsaktive Stretch-Seitenteile und Schulterpaneele
- ✓ Doppelte seitliche Gurtverstellung für perfekten Sitz
- ✓ Schrittgurte für Junior-Größe
- ✓ [Datenblatt Crewsaver Pro 50N CZ](#)

<b>Pro 50N<sup>CZ</sup> 2630-JUN</b> , Schwimmhilfe schwarz/rot, Junior	
Art.-Nr. 1085-00904	€ 109,00
<b>Pro 50N<sup>CZ</sup> 2630-S/M</b> , Schwimmhilfe schwarz/rot, S/M	
Art.-Nr. 1085-00906	€ 109,00
<b>Pro 50N<sup>CZ</sup> 2630-M/L</b> , Schwimmhilfe schwarz/rot, M/L	
Art.-Nr. 1085-00905	€ 109,00
<b>Pro 50N<sup>CZ</sup> 2630-XL</b> , Schwimmhilfe schwarz/rot, XL	
Art.-Nr. 1085-00907	€ 109,00
<b>Pro 50N<sup>CZ</sup> 2630-XXL</b> , Schwimmhilfe schwarz/rot, XXL	
Art.-Nr. 1085-00908	€ 109,00
<b>Pro 50N<sup>CZ</sup> 2632-JUN</b> , Schwimmhilfe blau/lime, Junior	
Art.-Nr. 1085-00930	€ 109,00
<b>Pro 50N<sup>CZ</sup> 2632-S/M</b> , Schwimmhilfe blau/lime, S/M	
Art.-Nr. 1085-00931	€ 109,00
<b>Pro 50N<sup>CZ</sup> 2632-M/L</b> , Schwimmhilfe blau/lime, L	
Art.-Nr. 1085-00932	€ 109,00
<b>Pro 50N<sup>CZ</sup> 2632-XL</b> , Schwimmhilfe blau/lime, XL	
Art.-Nr. 1085-00933	€ 109,00

### Crewsaver ErgoFit PRO 50N EX

#### Eigenschaften

- ✓ Atmungsaktive „Airflow“ Technologie
- ✓ Flaches, körperbetontes Design
- ✓ Doppelte seitliche Gurtverstellung für perfekten Sitz
- ✓ Große Slimline Fronttasche
- ✓ [Datenblatt ErgoFit PRO 50N EX](#)

<b>ErgoFit PRO 50N EX 2640-JUN</b> , Schwimmhilfe, schwarz/bronze, Junior	
Art.-Nr. 1085-00862	€ 132,00
<b>ErgoFit PRO 50N EX 2640-S/M</b> , Schwimmhilfe, schwarz/bronze, S/M	
Art.-Nr. 1085-00863	€ 132,00
<b>ErgoFit PRO 50N EX 2640-M/L</b> , Schwimmhilfe, schwarz/bronze, M/L	
Art.-Nr. 1085-00864	€ 132,00
<b>ErgoFit PRO 50N EX 2640-XL</b> , Schwimmhilfe, schwarz/bronze, XL	
Art.-Nr. 1085-00865	€ 132,00



### Pro 50N SZ

Optional ist die Pro 50N auch mit seitlichem Reißverschluss erhältlich.







## Crewsaver ISO Ocean Rettungsinseln

Konzipiert für die weltweite Fahrt empfehlen wir diese außergewöhnliche Rettungsinsel für den verantwortungsbewussten Langfahrtsegler auf allen Hochsee-Revieren.

### Überblick ISO Ocean Rettungsinsel

- Große Kenterschutzbeutel sorgen für maximale Stabilität
- Kenterschutzbeutel: 4 Personen - 2 x 84-Liter  
6-10 Personen - 3 x 84-Liter  
12 Personen - 5 x 60-Liter
- Einfacher Verschluss der Rettungsinsel nach dem Einstieg mit dem Reißverschluss. Das Dach der Rettungsinsel besteht aus wetterfestem Polyurethan-beschichteten Nylon. Polyurethan-Beschichtung: Flexibel, lange haltbar, abriebfest, stark dehnfähig, stark beanspruchbar, chemisch träges Material
- Externes Stroboskop-Licht auf dem Dach erleichtert die Arbeit der Such- und Rettungsteams bei Nacht. Im Inneren der Rettungsinsel ist ein LED-Licht.
- Halbharte Bordrampe für schnellen, einfachen und sicheren Ein- und Ausstieg. Innen und außen befinden sich Leinen und die Insel bei schwerer See aufzurichten.
- Wetterfeste Transporttasche oder leichter Container
- Notfall-Pakete für bis zu 24 Std. / von mehr als 24 Std.
- Regenwassersammler an der Dach-Rückseite.
- **Zertifiziert nach ISO 9650-1**
- 3 Jahre Garantie
- [Datenblatt ISO OCEAN Rettungsinseln](#)



**Crewsaver®**
**Kompakte Lösung**

Die kompakte Crewsaver ISO Ocean Rettungsinsel hat ein geringes Gewicht, ist daher sehr leicht zu verstauen und nimmt nur minimalen Platz an Deck ein.

**Grab Bag**

In der Notfall-Option für > 24 Std. Aufenthaltsdauer (und auch als optionales Extra) befindet sich eine wasserdichte, schwimmfähige und versiegelte Tasche mit zusätzlicher Ausrüstung: Leuchtsignale, SOLAS thermische Schutz-ausrüstung, ISO Erste-Hilfe-Set, Trinkwasser, 500 g Nahrungsreserve pro Person

Abmessungen Transporttasche						
Art.-Nr	Anzahl Personen	Notfall-Paket	Größe (mm)			Gewicht (kg)
95074	4	< 24	730	520	320	31,1
95070		> 24	730	520	320	41,6
95075	6	< 24	700	500	380	36,2
95071		> 24	790	500	380	51,1
95076	8	< 24	790	510	390	41,7
95072		> 24	800	510	410	60,9
95077	10	< 24	790	500	380	47,4
95073		> 24	860	530	460	70,9

Abmessungen GFK Container						
Art.-Nr	Anzahl Personen	Notfall-Paket	Größe (mm)			Gewicht (kg)
95065	4	< 24	800	570	220	36,1
95060		> 24	800	570	250	47,8
95066	6	< 24	800	570	250	42,4
95061		> 24	800	570	300	57,7
95067	8	< 24	800	570	250	47,8
95068	10	< 24	800	570	300	54,0
95069	12	< 24	800	570	300	57,0
Abmessungen GRP Container						
95062	8	> 24	820	640	310	65,9
95063	10	> 24	820	640	350	77,0
95064	12	> 24	820	640	350	84,4

**Retningsinsel in der Transporttasche**

- ISO Ocean Rettungsinsel 95074, 4 Personen, < 24 Stunden  
Art.-Nr. 1085-00060 € 2.819,00
- ISO Ocean Rettungsinsel 95075, 6 Personen, < 24 Stunden  
Art.-Nr. 1085-00062 € 2.948,00
- ISO Ocean Rettungsinsel 95076, 8 Personen, < 24 Stunden  
Art.-Nr. 1085-00064 € 3.259,00
- ISO Ocean Rettungsinsel 95077, 10 Personen, < 24 Stunden  
Art.-Nr. 1085-00066 € 3.499,00
- ISO Ocean Rettungsinsel 95070, 4 Personen, > 24 Stunden  
Art.-Nr. 1085-00078 € 2.979,00
- ISO Ocean Rettungsinsel 95071, 6 Personen, > 24 Stunden  
Art.-Nr. 1085-00080 € 3.139,00
- ISO Ocean Rettungsinsel 95072, 8 Personen, > 24 Stunden  
Art.-Nr. 1085-00082 € 3.479,00

ISO Ocean Rettungsinsel 95073, 10 Personen, > 24 Stunden  
Art.-Nr. 1085-00084 € 3.729,00

**Retningsinsel im GFK Container**

- ISO Ocean Rettungsinsel 95065, 4 Personen, < 24 Stunden  
Art.-Nr. 1085-00068 € 3.169,00
- ISO Ocean Rettungsinsel 95066, 6 Personen, < 24 Stunden  
Art.-Nr. 1085-00070 € 3.329,00
- ISO Ocean Rettungsinsel 95067, 8 Personen, < 24 Stunden  
Art.-Nr. 1085-00072 € 3.599,00
- ISO Ocean Rettungsinsel 95068, 10 Personen, < 24 Stunden  
Art.-Nr. 1085-00074 € 3.949,00
- ISO Ocean Rettungsinsel 95069, 12 Personen, < 24 Stunden  
Art.-Nr. 1085-00076 € 4.079,00
- ISO Ocean Rettungsinsel 95060, 4 Personen, > 24 Stunden  
Art.-Nr. 1085-00086 € 3.359,00
- ISO Ocean Rettungsinsel 95061, 6 Personen, > 24 Stunden  
Art.-Nr. 1085-00088 € 3.549,00

**Retningsinsel im GRP Container**

- ISO Ocean Rettungsinsel 95062, 8 Personen, > 24 Stunden  
Art.-Nr. 1085-00090 € 3.919,00
- ISO Ocean Rettungsinsel 95063, 10 Personen, > 24 Stunden  
Art.-Nr. 1085-00092 € 4.199,00
- ISO Ocean Rettungsinsel 95064, 12 Personen, > 24 Stunden  
Art.-Nr. 1085-00094 € 4.359,00

**Universalhalterung für Crewsaver Rettungsinseln**
**Hauptmerkmale**

- Vertikale, horizontale Deck- oder Heckkorb-Montage
- Vollständig einstellbar für Rettungsinsel-Container von 4 bis 12 Personen
- Passt für eine Vielzahl von Container-Maßen, leichte Montage und leichtes Einstellen der passenden Größe
- Rostfreier Stahl 316
- 50 mm Nylon-ummantelter Edelstahlgurt mit Verriegelung
- Vorrichtung für Vorhängeschloss
- [Datenblatt Universalhalterung für Rettungsinseln](#)

**Universalhalterung für Rettungsinseln 96650000**

Art.-Nr. 1085-00570 € 283,00



# CREWTENDER



Modell AIR



CREWTENDER – Das neue Yachtbeiboot von Crewsaver. Ob als sicheres Yachtbeiboot oder einfach für das unkomplizierte Freizeitvergnügen auf dem Wasser: Die neuen CREWTENDER Schlauchboote von Crewsaver bieten höchste Qualität zu einem tollen Preis.

## 2 Modelle sind lieferbar:

**AIR:** Aufblasbarer Boden mit V-Shape Rumpf für größere Stabilität und Performance im Wasser.

### [Datenblatt AIR-Modelle](#)

**SL:** Flacher Holz-Lattenboden für noch einfacheres Stauen des Bootes.

### [Datenblatt SL-Modelle](#)

Alle Modelle sind besonders leicht mit kompakten Packmaßen und werden komplett mit Tragetasche, Pumpe, Paddeln und Reparaturset geliefert.

Die breite Gummi-Scheuerleiste schützt Tender und Bordwand. Der stabile Spiegel bietet Platz für einen passenden traditionellen oder Elektro-Außenborder.

## Eigenschaften

- UV-beständiges Material
- Kompakt
- Druckablass-Ventil für schnelles Entlüften
- Schnelles und einfaches Stauen
- Breite, umlaufende Scheuerleiste
- Zwei Edelstahl-Abschleppösen am Bug
- Zwei Edelstahl-Augbolzen am Spiegel zum Einsatz mit Davits
- Ventile für schnelles Aufblasen und Entlüften
- Stabile Schutzkappen am Heck der Luftschläuche



Modell SL

	AIR 180	AIR 200	AIR 230	AIR 260	AIR 270	SL 180	SL 210	SL 240
<b>Modell</b>	85050-180	85050-200	85050-230	85050-260	85050-270	85055-180	85055-210	85055-240
<b>Länge (cm)</b>	180	200	230	260	270	185	210	240
<b>Breite (cm)</b>	131	129	130	131	132	131	131	131
<b>Schlauchdurchmesser (cm)</b>	36	35	35	37	37	36	36	36
<b>Anzahl Personen</b>	2	2	2	3	4	2	2	2
<b>Max. Zuladung (kg)</b>	200	250	350	400	480	200	250	350
<b>Gewicht (kg)</b>	16,5	17	19	21	21,5	22	23	32
<b>Max. Motorleistung (kW/PS)</b>	1,83/2,5	2,57/3,5	2,94/4	4,05/5,5	4,41/6	1,84/2,5	2,94/4	2,94/4
<b>Packmaße (cm)</b>	80x40x45	80x40x45	80x40x50	80x40x50	80x40x60	80x30x45	80x35x45	80x35x45
<b>Artikelnummer</b>	1085-00979	1085-00980	1085-00981	1085-00982	1085-00986	1085-00983	1085-00984	1085-00985
<b>Preis</b>	709,00 €	779,00 €	859,00 €	899,00 €	929,00 €	635,00 €	669,00 €	835,00 €





Crewsaver®

**Abmessungen Modell AIR**

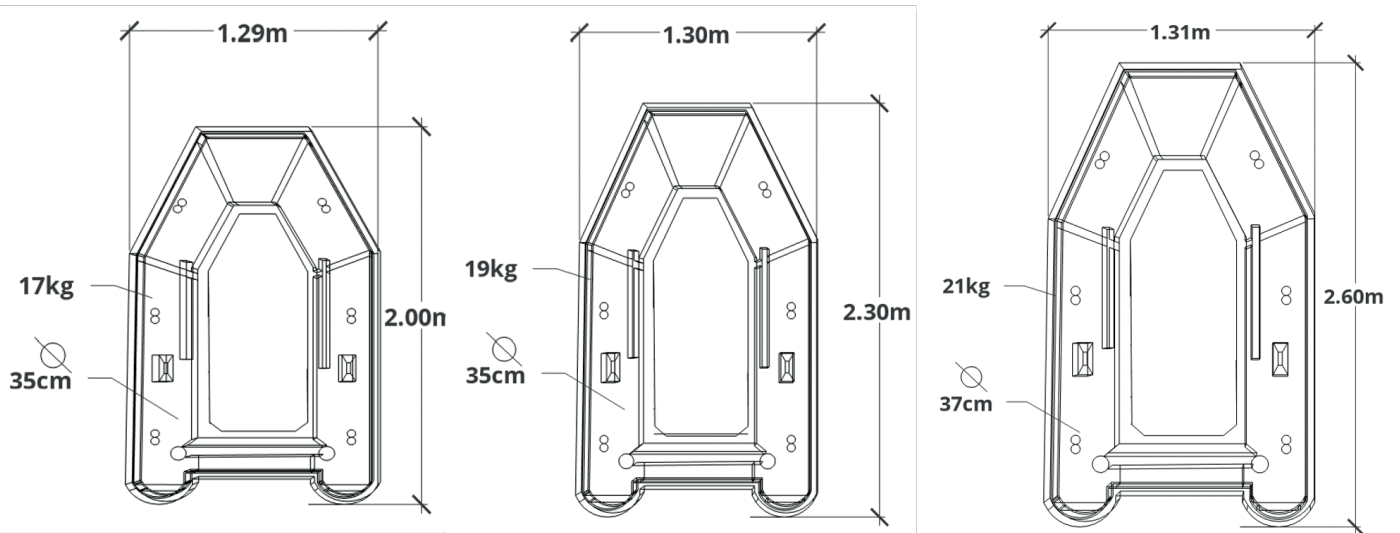

**Abmessungen Modell SL**

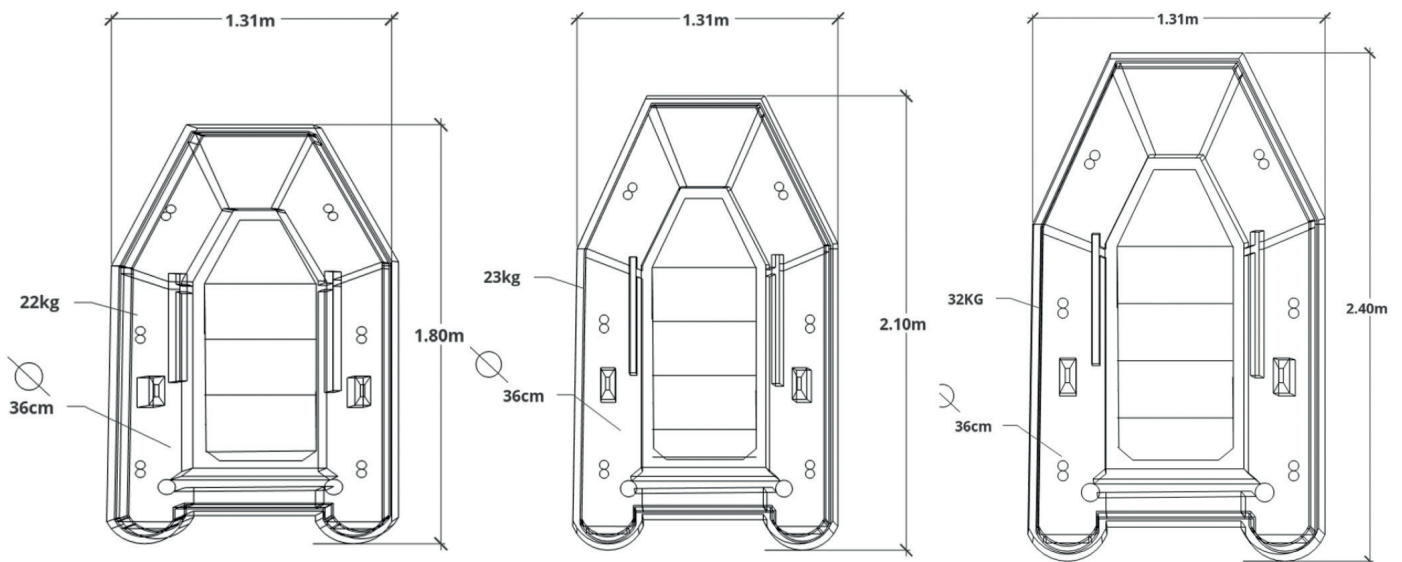

EXOLOK

- Neu entwickeltes Zylinder Sicherungssystem für Crewsaver Rettungswesten.
- Hält den Gaszylinder in Position und verhindert unbeabsichtigtes, selbsttätiges Lösen des Gaszylinders.
- Einfach nachrüstbar an jeder Crewsaver Rettungsweste mit UML oder HR Auslösung.
- In einigen Ländern als neuer Standard gefordert (z. B. Schweden).
- Standardausrüstung in allen Crewsaver Rettungswesten ab 2022.
- [Datenblatt EXOLOK](#)

Nachrüstung EXOLOK-System  
1085-00240 € 10,00

Im Video wird gezeigt, wie einfach die Nachrüstung mit EXOLOK ist:

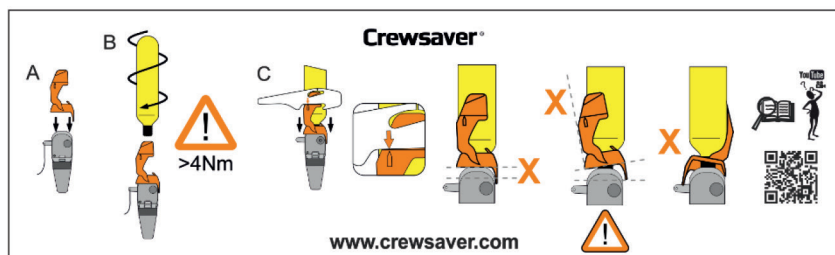
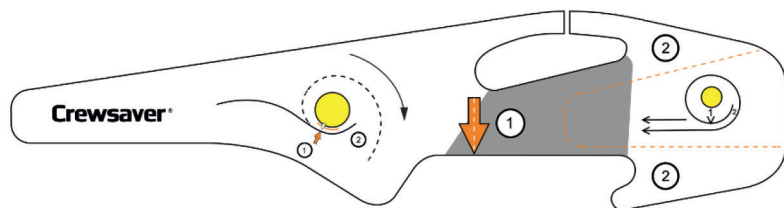
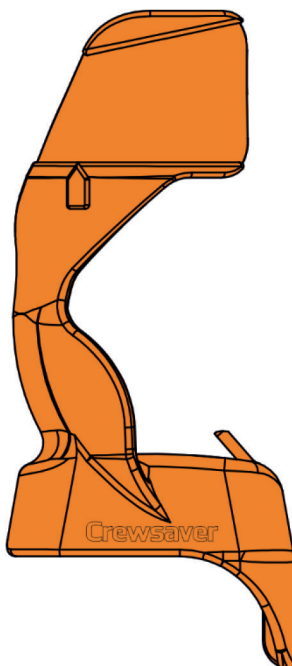
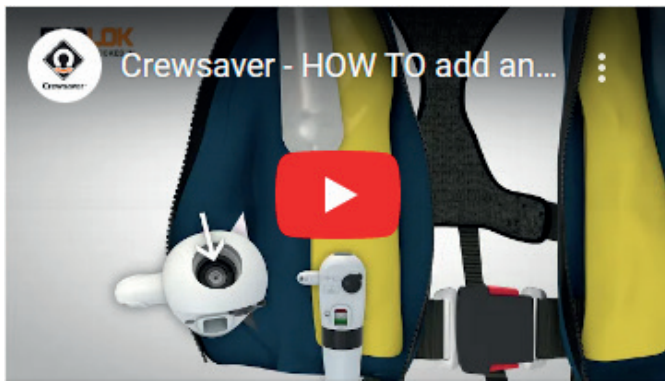





## MOB Lifesaver

MOB Lifesaver ist eine schwimmfähige Rettungsleine, die mit der Bergeschlaufe der automatischen Rettungsweste verbunden ist. Beim Auslösen der Rettungsweste wird die Leine ins Wasser geschleudert.

### Funktionen:

1. Die Crew an Bord kann mit einem Bootshaken die Person über Bord „einfangen“ und mit der Leine am Schiff sichern.
2. An der Leine kann eine Rettungstalje befestigt werden, um die über Bord gegangene Person zurück auf das Schiff zu hieven.

Das Problem, die über Bord gegangene Person ohne deren Mithilfe am Schiff zu sichern, konnte bis jetzt nicht gelöst werden. Der Verunglückte musste aktiv nach einer Rettungswurfleine greifen und diese am Körper befestigen. Mit dem MOB Lifesaver wird dieses Problem gelöst.

**Material:** Dyneema Ringleine, 3 m Länge, gespleißt mit verstärkter Triangel-Schlaufe an einem Ende, Durchmesser 3 mm, schwimmfähig in leuchtend gelb, Bruchlast 1,3 to.

### Crewsaver und MOB Lifesaver:

Alle Crewsaver Rettungswesten der Ergofit/Crewfit Reihe sind zertifiziert für den MOB Lifesaver. Für alle Modelle gibt es sehr anschauliche [Videos](#), die die Montage erklären.

### MOB Lifesaver und andere Rettungswestenhersteller:

Folgende Rettungswesten sind ebenfalls zertifiziert: Spinlock, Baltic, SeaSafe. Für diese Hersteller gibt es ebenfalls Montage-Videos. Weitere Hersteller sollen folgen.

### MOB Lifesaver

Art.-Nr. 1085-10000 € 32,00

## MOB Lifesaver Rescue Sling

Sollte die Person über Bord unterkühlt sein, ist eine horizontale Rettung IMMER dringend geboten, um einen tödlichen Kreislaufzusammenbruch zu vermeiden! Aufwendige Rettungssysteme zur horizontalen Rettung fehlen aber häufig auf Sportbooten.

Mit der MOB Lifesaver Rescue Sling in Kombination mit der MOB Lifesaver Rettungsleine kann das Manöver der horizontalen Rettung jetzt erheblich vereinfacht werden: Die Rettungsschlinge wird unter die Knie der verunglückten Person geführt und das obere Ende zusammen mit dem MOB Lifesaver an eine Rettungstalje oder ein Fall geschäkelt.

Die MOB Lifesaver Rescue Sling besteht aus hochfestem 12 mm Polyestertauwerk in leuchtend Orange mit einer kettenbeschwerten, gepolsterten Knie-Schlinge. Am Kopfteil ist die Schlinge kunststoffummantelt zum schnellen Einpicken eines Karabiners. Die sichere Arbeitslast beträgt 500 kg.

### MOB Lifesaver Rescue Sling

Art.-Nr. 1085-10001 € 98,00



Diese Rettungsmethode wird in Deutschland auf Sicherheitslehrgängen empfohlen.

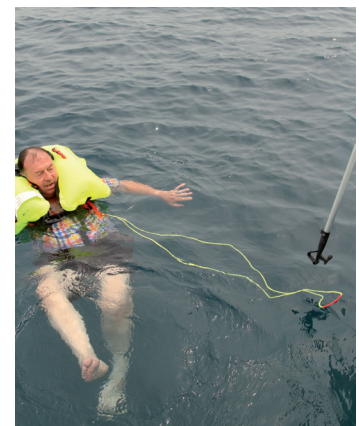



## Exposure Lights

Exposure Lights aus England baut und entwickelt erstklassige Taschenlampen, Suchscheinwerfer und Notlichter für den harten Einsatz im Wassersport: neueste LED-Technologie, kombiniert mit kraftvollen, wiederaufladbaren Lithium-Ionen Batterien in extrem leichten, schwimmfähigen und wasserdichten Gehäusen, sind heute der Standard für den ambitionierten Wassersportler. Exposure Lights arbeitet mit führenden internationalen Profi-Seglern zusammen. Zum Beispiel mit dem renommierten Alex Thomson Racing Team, und ist Ausstatter vieler Teams des härtesten Ozean-Rennens der Welt, dem Volvo Ocean Race!



### SPOT ME und SPOT ME-R

Sehr leichtes, wasserdichtes Blitz-Notlicht für Segler, Paddler, Surfer und für alle Outdoor Aktivitäten. Die einzigartige Einhand-Klick Bedienung erlaubt einfachste Bedienung im Notfall.

#### SPOT ME Blitz-Notlicht weiß

Art.-Nr. 1085-10022

€ 89,00

#### SPOT ME-R Blitz-Notlicht rot

Art.-Nr. 1085-10023

€ 89,00



### RAW PRO Stirnlampe

Diese Stirnlampe wird nicht nur auf Hochsee-Regatten geschätzt. Auch für den Fahrtensegler ist sie bei Nachtfahrt perfekt geeignet: Per Singleklick umschaltbar auf Rotlicht und ideal einsetzbar für die Navigation in der Nacht oder bei Reparaturarbeiten, wenn beide Hände genutzt werden müssen. 5 Sterne Bewertung im Magazin Yachting World Juni 2017.

#### RAW PRO Stirnlampe

Art.-Nr. 1085-10020

€ 209,00



### ACTION 1-9 SEARCH

Extrem leuchtstarkes Notlicht und portabler Suchscheinwerfer. Zum Einsatz für Suche und Rettung geeignet.

#### ACTION 9 SEARCH Spotlight

Art.-Nr. 1085-10025

€ 329,00



### MOB CARBON

Schwimmfähige, wasserdichte extrem leuchtstarke Suchlampe mit Blitz-Notlicht, aktiviert bei Wasserkontakt, Carbon/Aluminiumgehäuse, extrem robust und federleicht.

#### MOB CARBON Suchlampe

Art.-Nr. 1085-10018

€ 179,00



### FLOAT-ON

Wasserdichtes, schwimmfähiges Rettungslicht mit Blitz-Funktion, automatische Aktivierung bei Wasserkontakt, zum Markieren von Notfall-Positionen, gleichzeitig leuchtstarke Taschenlampe, perfekt für alle Wassersportler und Wassersportarten geeignet

#### FLOAT-ON Taschenlampe mit Blitz-Notlicht

Art.-Nr. 1085-10016

€ 159,00

## Exposure OLAS – Overboard Location Alert



### System

Das persönliche Mann-über-Bord Alarmsystem zum Einsatz mit Smartphones und Tablets. Dieses kompakte System besteht aus dem Crewsensor OLAS Tag, dem MOB Notlicht OLAS Float-On und der OLAS App für Smartphones und Tablets.

Im MOB Fall generiert das OLAS einen akustischen Alarm, speichert die Alarmposition und leitet Sie über die App zur Alarmposition zurück. Alle Daten werden aufgezeichnet und stehen zur Kommunikation mit Rettungsdiensten zur Verfügung.

Der OLAS Tag wird von Crewmitgliedern getragen, kann aber auch zur Sicherung von Tieren an Bord genutzt werden und an Objekte wie Markierungsbojen befestigt werden.

### Eigenschaften OLAS Tag

- Batterie hält bis zu 4 Monate, auswechselbar (CR2477)
- Kostengünstiges, portables MOB System und Crewfinder
- Batteriealarm
- Max. 6 Tags können mit einem Smartphone verbunden, ein Tag kann mit mehreren Smartphones/Tablets verbunden werden
- [OLAS Installationsanleitung](#) & [OLAS Testfunktion](#)

### OLAS Crew-Sender mit Armband

Art.-Nr. 1085-10010 € 89,00

### OLAS Crew-Sender-Set, Set mit 4 OLAS Crew-Sendern.

Art.-Nr. 1085-10012 € 279,00

### OLAS EXTENDER

Der EXTENDER vergrößert die Reichweite bis zu 10 m zum Sender und 6 m zum Empfänger, max. 15 OLAS Tag können angeschlossen werden. Der OLAS EXTENDER funktioniert nur zusammen mit dem OLAS CORE oder OLAS GUARDIAN.

### Eigenschaften OLAS EXTENDER

- Akku (ca. 48 Stunden), Ladung erfolgt über 5 V USB
- Abmessungen 92 x 90 x 38 mm
- Leuchtkraft OLAS EXTENDER Blackbox: 55 Lumen
- Lautstärke Buzzer 85 dB
- Für Schiffe bis zu 80 Fuss

### OLAS EXTENDER

Art.-Nr. 1085-10013 € 159,00



### OLAS Float-On



OLAS Float-On ist eine wasserdichte, schwimmfähige LED Taschenlampe mit integriertem OLAS MOB Alarm und MOB Blitzlicht, aktiviert über Wasserkontakt.

### Eigenschaften OLAS Float-On

- Bis zu 12 Stunden Betriebszeit
- Gewicht 45 g, Abmessungen 83 x 34 mm
- Leuchtkraft 160 Lumen
- Ladung per USB, Batteriealarm

### OLAS Float-On Lampe, mit integrierter MOB Funktion

Art.-Nr. 1085-10014 € 159,00

### OLAS GUARDIAN

OLAS GUARDIAN ist der neue Not-Aus-Schalter für Motoren. Nach dem die Person über Bord gegangen ist wird der Motor innerhalb von 2 Sekunden abgeschaltet.

### Eigenschaften OLAS GUARDIAN

- Spannungsversorgung 10 - 32 V DC
- Schalter mit 32 mm Durchmesser
- Leuchtkraft OLAS GUARDIAN Blackbox: 55 Lumen
- Reichweite ca. 8 m
- Lautstärke Buzzer 85 dB



### OLAS GUARDIAN

Art.-Nr. 1085-10017 € 329,00

### OLAS CORE

OLAS CORE löst in Verbindung mit der OLAS App einen lauten Alarm aus, so dass die gesamte Crew alarmiert wird.

### Eigenschaften OLAS CORE

- Spannungsversorgung 5 V USB
- Abmessungen 92 x 90 x 38 mm
- Leuchtkraft OLAS CORE Blackbox: 55 Lumen
- Lautstärke Buzzer 85 dB



### OLAS CORE

Art.-Nr. 1085-10015 € 179,00

### OLAS App zum kostenfreien Download

Die OLAS App verbindet den OLAS Tag oder die OLAS Float-On mit Ihrem Smartphone/Tablet. Im MOB Fall wird ein akustischer Alarm ausgelöst, die Position gespeichert und Sie werden zur Alarmposition geleitet.

Verwenden Sie OLAS um sicherzustellen, dass alle Crewmitglieder an Bord sind, zur erheblichen Chancenverbesserung des Wiederauffindens im MOB Fall und zur Kommunikation mit den Rettungsdiensten.



Fachhändler-Verzeichnis	
<b>Natürlich erhalten Sie alle Produkte auch beim nicht aufgeführten, einschlägigen Fachhandel</b>	
<b>PLZ 00000 - 09999</b>	
04509 <b>Brodau bei Delitzsch</b> , Sportboothandel & Service, Marcus Johannsen, Brodauer Dorfstraße 09, Tel. 034202-301706, Fax 034202-301796, <a href="mailto:mj@brodauer-bootshaus.de">mj@brodauer-bootshaus.de</a>	
<b>PLZ 10000 - 19999</b>	
12524 <b>Berlin</b> , Boot- und Yachtelektronik Uwe Koall, Lutizenstraße 14, Tel. 030-67891220, Fax 030-67891215, <a href="mailto:info@yachtelektronik-berlin.de">info@yachtelektronik-berlin.de</a>	
12587 <b>Berlin</b> , Meer-Seen Boettcher und Rotter GbR, Müggelseedamm 66, Tel. 030-65709288, Fax 030-65709287, <a href="mailto:info@meer-seen.de">info@meer-seen.de</a>	
12587 <b>Berlin</b> , YSG - Yachtservice Groll GmbH, Gewerbegebiet zum Wasserwerk 10, Tel. 030-64197500, Fax 030-64092600, <a href="mailto:info@yachtservice-berlin.de">info@yachtservice-berlin.de</a>	
13503 <b>Berlin</b> , Bootselektronik-Freizeittechnik Langbein, Elchdamm 195 Hausnummer 10, Tel. 030-41938497, Fax 030-41938498, <a href="mailto:boella@web.de">boella@web.de</a>	
13595 <b>Berlin</b> , boatoon GmbH, Am Pichelsee 48-50, Tel. 030-609899280, Fax 030-609899288, <a href="mailto:info@boatoon.com">info@boatoon.com</a>	
14109 <b>Berlin</b> , Heinrich Schiffs- und Yachtelektrik, Königstraße 8a, Tel: 030-85506277, Fax 030-85506278, <a href="mailto:info@yachtelektrikberlin.de">info@yachtelektrikberlin.de</a>	
14542 <b>Werder (Havel)</b> , Bootscenter an der B1, Berliner Straße 114, Tel. 03327-731731, Fax 03327-570495, <a href="mailto:info@bootscenter-b1.de">info@bootscenter-b1.de</a>	
14542 <b>Werder (Havel)</b> , Burchardi & Arndt GbR, Otto-Lilienthal-Straße 16/18, Tel. 03327-570169, Fax 03327-570171, <a href="mailto:info@aquamarin-boote.de">info@aquamarin-boote.de</a>	
14542 <b>Werder (Havel)</b> , Krüger & Till Boots-ausrüstung & Zubehör, Unter den Linden 17, Tel. 03327-42424, Fax 03327-42421, <a href="mailto:info@wassersport-werder.de">info@wassersport-werder.de</a>	
14542 <b>Werder / Havel</b> , Marina Zernsee GmbH & Co. KG, Zur Uferau 1, Tel. 03327-42330, Fax 03327-42332, <a href="mailto:info@marina-zernsee.de">info@marina-zernsee.de</a>	
15713 <b>Königs Wusterhausen</b> , Ferropilot Berlin GmbH, Am Kanal 7, Tel. 03362-58590, Fax 03362-820253, <a href="mailto:info@ferroberlin.de">info@ferroberlin.de</a>	
16515 <b>Oranienburg</b> , Wassersportzentrum Oranienburg UG, Lehnitzstraße 101, Tel. 03301-539590, Fax 03301-539591, <a href="mailto:mail@wassersport-oranienburg.de">mail@wassersport-oranienburg.de</a>	
17213 <b>Malchow</b> , FB-Yachtcharter, Inh. Frank Böning, Ziegeleiweg 4, Tel: 039932-14774, Fax 039932-14775, <a href="mailto:info@fb-yachtcharter.de">info@fb-yachtcharter.de</a>	
17248 <b>Rechlin</b> , Müritz-Yacht-Technik GmbH, Müritzstraße 65, Tel: 039823-291120, <a href="mailto:info@myt-yachttechnik.de">info@myt-yachttechnik.de</a>	
17438 <b>Wolgast</b> , Schiffswerft Horn GmbH, Hafestraße 32, Tel. 03836-23670, Fax 03836-236728, <a href="mailto:hornwerft@online.de">hornwerft@online.de</a>	
17489 <b>Greifswald</b> , Yachtausrüster Wendel & Rados, Salinenstraße 21, Tel. 03834-771340, Fax 03834-7713420, <a href="mailto:info@yachtausruester.de">info@yachtausruester.de</a>	
18057 <b>Rostock</b> , Yachtservice Pohl GmbH, Schonenfahrer Straße 7a, Tel. 0381-4590815, Fax 0381-4903090, <a href="mailto:info@yachtphohl.de">info@yachtphohl.de</a>	
18069 <b>Rostock</b> , Warnow Werkstatt Paap & Sohn Schiffs- und Yachtservice GmbH, Alter Hafen Süd 6, Tel. 0381-8651630, Fax 0381-86516319, <a href="mailto:bramow@warnow-werkstatt.de">bramow@warnow-werkstatt.de</a>	
18147 <b>Rostock</b> , Mare Multimedia GmbH, Am Hechtgraben 6a, Tel. 0176-49018669, <a href="mailto:sirko@mare-multi-media.de">sirko@mare-multi-media.de</a>	
18356 <b>Barth</b> , Bootswerft Rammin, Am Wirtschaftshafen 7, Tel. 038231-81694, Fax 038231-81693, <a href="mailto:info@werft-rammin.de">info@werft-rammin.de</a>	
18356 <b>Barth</b> , Lange Schiffselektrik, Werftstraße 2 b, Tel. 038231-80587, Fax 038231-89501, <a href="mailto:r.lange-barth@t-online.de">r.lange-barth@t-online.de</a>	
18556 <b>Breege / Rügen</b> , Mola Yachting GmbH, Boddenweg 1-2, Tel. 038391-4320, Fax 038391-43211, <a href="mailto:info@mola.de">info@mola.de</a>	
18581 <b>Putbus</b> , im-jaich oHG, Am Yachthafen 1, Tel. 038301-8090, Fax 038301-80910, <a href="mailto:service@im-jaich.de">service@im-jaich.de</a>	
<b>PLZ 20000 - 29999</b>	
20459 <b>Hamburg</b> , Yachtausrüstung Hamburg OHG, Rödingsmarkt 39, Tel. 040-366717, Fax 040-373292, <a href="mailto:info@yachtausruetzung-hamburg.de">info@yachtausruetzung-hamburg.de</a>	
21720 <b>Grünendeich</b> , Marineelektronik A- Z GmbH, Johann-Ropers-Trift 10, Tel. 04142-8111277, Fax 04142-8111276, <a href="mailto:info@marineelektronik.de">info@marineelektronik.de</a>	
22607 <b>Hamburg</b> , Toplicht GmbH, Notkestraße 97, Tel. 040-8890100, Fax 040-88901011, <a href="mailto:toplicht@toplicht.de">toplicht@toplicht.de</a>	
22941 <b>Bargteheide</b> , CBC Cityboats Center GmbH, Heinrich Hertz Straße 8-10, Tel: 040-81995860, <a href="mailto:info@cityboats.de">info@cityboats.de</a>	
23554 <b>Lübeck</b> , YEH Engels & Kieth GmbH, Einsiedelstraße 6, Tel. 0172-4329516, <a href="mailto:info@yehek.de">info@yehek.de</a>	
23568 <b>Lübeck</b> , Adolf Dircks & Co., Glashüttenweg 40, Tel. 0451-8899504, Fax 0451-8899506, <a href="mailto:service@dircks-safety.de">service@dircks-safety.de</a>	
23623 <b>Ahrensböök</b> , NYTECC Nord Yacht Electronic GmbH, Seegeberger Straße 22, Tel. 0176-76785429, <a href="mailto:joerg@nytecc.com">joerg@nytecc.com</a>	
23730 <b>Neustadt</b> , ancora Marina GmbH & Co. KG, An der Wiek 7-15, Tel. 04561-51710, Fax 04561-517166, <a href="mailto:admin@ancora-marina.com">admin@ancora-marina.com</a>	
23730 <b>Neustadt</b> , Sunseeker Neustadt, 3S Yachts GmbH, An der Wiek 7-15, Tel. 04561-5255877, <a href="mailto:sven@sunseekerneustadt.de">sven@sunseekerneustadt.de</a>	
23758 <b>Döhsndorf</b> , Yachtelektronik USW Michael Einfeldt, Im Winkel 22, Tel. 04382-9267402, Fax 04382-9267403, <a href="mailto:michael.einfeldt@t-online.de">michael.einfeldt@t-online.de</a>	
23774 <b>Heiligenhafen</b> , Yachttechnik Heiligenhafen GmbH, Gewerbestraße 2, Tel. 04362-500550, Fax 04362-5005519, <a href="mailto:info@yachttechnik-heiligenhafen.de">info@yachttechnik-heiligenhafen.de</a>	
23774 <b>Heiligenhafen</b> , Yachtpoint Service GmbH, Am Yachthafen 3, Tel. 04362-7324, Fax 04362-6205, <a href="mailto:mail@yachtpoint.de">mail@yachtpoint.de</a>	
23774 <b>Heiligenhafen</b> , Boat & Living GmbH, Warteburgweg 7, Tel. 04362-90290, Fax 04362-902920, <a href="mailto:info@boatandliving.de">info@boatandliving.de</a>	
23946 <b>Ostseebad Boltenhagen</b> , 12. 18. Boltenhagen Marina GmbH, Zum Hafen 3, Tel. 038825-263916, Fax 038825-263922, <a href="mailto:info@yachtwelt.de">info@yachtwelt.de</a>	
24113 <b>Kiel</b> , Bootscenter Kiel GmbH, Haßberg 6, Tel. 0431-7055031, Fax 0431-7055072, <a href="mailto:info@bootscenter-kiel.de">info@bootscenter-kiel.de</a>	
24116 <b>Kiel</b> , SOSTECHNIC Sicherheitsausrüstung GmbH, Eckernförder Straße 163, Tel. 0431-66728441, Fax 0431-66728444, <a href="mailto:info@sostechnic.com">info@sostechnic.com</a>	
24159 <b>Kiel</b> , Sikom Bühler, Friedrichsruher Weg 125, Tel. 0431-391122, Fax 0431-391121, Mobil 0172-3421305, <a href="mailto:info@sikom-buehler.de">info@sikom-buehler.de</a>	
24220 <b>Flintbek bei Kiel</b> , Busse Yachtshop, Konrad-Zuse-Ring 30, Tel. 04347-9092840, <a href="mailto:info@busse-yachtshop.de">info@busse-yachtshop.de</a>	
24340 <b>Eckernförde</b> , ON OstseeNautik marine elektronik, Inh. Holger Schulz, Marienthaler Straße 17, Tel. 04351-735126, <a href="mailto:info@ostseenautik.de">info@ostseenautik.de</a>	
24340 <b>Eckernförde</b> , Yachtsport Eckernförde, Vogelsang 20, Tel. 04351-752734, Fax 04351-752735, <a href="mailto:info@yse.de">info@yse.de</a>	
24340 <b>Eckernförde</b> , Segelsport Jess, Birkensee, Tel. 04351-87237, Fax 04351-87137, <a href="mailto:info@segelsportjess.de">info@segelsportjess.de</a>	
24340 <b>Eckernförde</b> , NV Chart Group GmbH, Carlshöhe 75, Tel. 04351-4698770, Fax 04351-8609909, <a href="mailto:info@HanseNautic.de">info@HanseNautic.de</a>	
24837 <b>Schleswig</b> , Marks GmbH & Co. KG, Flensburger Straße 168 b, Tel. 04621-37373, Fax 04621-36547, <a href="mailto:info@marks-schleswig.de">info@marks-schleswig.de</a>	



PLZ 20000 - 29999
24864 Brodersby, YEH Engels & Kieth GmbH, Wilmslück 1, Tel. 04622-180977, <a href="mailto:info@yehek.de">info@yehek.de</a>
24937 Flensburg, Flensburger Yacht-Service GmbH & Co. KG, Am Industriehafen 4, Tel. 0461-177270, Fax 0461-1772733, <a href="mailto:info@fys.de">info@fys.de</a>
24943 Flensburg, Mauderer Yachtelektronik Elektrotechnik, Wiedeberger Weg 33, Tel: 0461-90499689, <a href="mailto:michael.mauderer@gmail.com">michael.mauderer@gmail.com</a>
24943 Flensburg, Ole Hoffmann, segelsport dienstleistungen, Glücksbürger Straße 81, Tel: 0177-5476031, <a href="mailto:info@shore-crew.de">info@shore-crew.de</a>
24960 Glücksburg, Gesang Yachtelektronik, Rüderstraße 24, Tel. 04631-441773, <a href="mailto:info@gesang-yachtelektronik.de">info@gesang-yachtelektronik.de</a>
24960 Munkbrarup, Postyachtservice, Inh. Stephan Post, Findlingsbogen 14, Tel. 0176-83163736, <a href="mailto:info@postyachtservice.de">info@postyachtservice.de</a>
24999 Wees, Maritim Yacht Service Flensburg, Addi Bauer, Birklück 12, Tel. 04631-5770075, Fax 0461-40686329, <a href="mailto:addibauer@mys-flensburg.de">addibauer@mys-flensburg.de</a>
25348 Glückstadt, YEH Engels & Kieth GmbH, Am Rethövel 15, Tel. 04124-8907344, Fax 04124-8904819, <a href="mailto:info@yehek.de">info@yehek.de</a>
25474 Bönningstedt, Gründl-Bootsimport GmbH & Co. KG, Nordring 1, Tel. 040-5550540, Fax 040-55505454, <a href="mailto:info@gruendl.de">info@gruendl.de</a>
25813 Husum, Ingenieurbüro Horn GbR, Harmen Grapengeter Straße 6, Tel. 04841-9145, Fax 04841-9146, <a href="mailto:info@horn-marineservice.de">info@horn-marineservice.de</a>
25856 Hattstedt, Trede Schiffs- und Industrielektronik, Wobbenbüller Chaussee 11, Tel. 04846-693633, Fax 04846-212876, <a href="mailto:info@trede-schiffselektronik.de">info@trede-schiffselektronik.de</a>
26125 Oldenburg, Yachtservice Mühlenbrink, Weißenmoorstraße 18, Tel. 0441-3046830, Fax 0441-80007559, <a href="mailto:ysmuehlen@t-online.de">ysmuehlen@t-online.de</a>
26382 Wilhelmshaven, Jade Yachting GmbH, Havermonikenstraße 16, Tel: 04421-7785901, <a href="mailto:service@jadeyachting.de">service@jadeyachting.de</a>
26386 Wilhelmshaven, Lexatronik Axel Seifert, Kleinhörn 19, Tel. 04421-53577, Fax 04421-53588, <a href="mailto:info@lexatronik.de">info@lexatronik.de</a>
26553 Dornum, Horst Janßen, Yacht-Motoren-Technik GmbH, Ostpreussenstraße 1-3, Tel. 04933-2211, Fax 04933-1211, <a href="mailto:info@yacht-motoren-technik.de">info@yacht-motoren-technik.de</a>
26624 Südbrookmerland, Jakobs Boots- & Yachtservice, Gewerbestraße 52, Tel. 04942-3303, Fax 04942-990428, <a href="mailto:bootsservicejakobs@freenet.de">bootsservicejakobs@freenet.de</a>
26853 Papenburg, Hennings Yacht-Vertrieb GmbH, An der alten Werft, Tel. 04961-91920, Fax 04961-919219, <a href="mailto:info@hennings-yachtvertrieb.de">info@hennings-yachtvertrieb.de</a>
27412 Tarmstedt, Mare Sports Inh. Hauke Lutzen, Hammeweg 35, Tel. 04283-955066, Fax 04283-955067, <a href="mailto:info@mare-sports.eu">info@mare-sports.eu</a>
27472 Cuxhaven, Maritime Technik Cuxhaven, Kapitän Alexander Straße 50, Tel. 04721-665052, Fax 04721-665054, <a href="mailto:mtcux@t-online.de">mtcux@t-online.de</a>
27478 Cuxhaven, Hoberg-Elektronik, Navigation & Kommunikation, Am Altenwalder Bahnhof 22, Tel. 04723-499390, Fax 04723-499391, <a href="mailto:hoberg@ewetel.net">hoberg@ewetel.net</a>
27572 Bremerhaven, JANSSEN-Maritimes GmbH, Kleiner Westring 15, Tel. 0471-25095, Fax 0471-28100, <a href="mailto:mail@janssen-maritimes.de">mail@janssen-maritimes.de</a>
27572 Bremerhaven, Weddige Radio GmbH & Co. KG, Weserstraße 66, Tel. 0471-73021, Fax 0471-73023, <a href="mailto:weddige@radio-weddige.de">weddige@radio-weddige.de</a>
27580 Bremerhaven, ROTH Funktechnik & Yachtelektrik, Insterberger Straße 6, Tel. 0471-5010670, Fax 0471-5010674, <a href="mailto:info@bootselektrik.de">info@bootselektrik.de</a>
27628 Hagen im Bremischen, rockn-roll-shipping GmbH, Im Bocksacker 1, Tel. 04746-9198565, <a href="mailto:service@rr-shipping.de">service@rr-shipping.de</a>
28199 Bremen, SVB - Spezialversand für Yacht- und Bootszubehör GmbH, Gelsenkirchener Straße 25, Tel. 0421-572900, Fax 0421-5729040, <a href="mailto:info@svb.de">info@svb.de</a>
28217 Bremen, „SEEKARTE“ Kapitän A. Dammeyer GmbH & Co.KG, Korffsdeich 3, Tel. 0421-3032780, <a href="mailto:seekarte@seekarte.de">seekarte@seekarte.de</a>
PLZ 30000 - 39999
30559 Hannover, Sportboot Center Hannover GmbH, Hagenstraße 12, Tel. 0511-5153000, Fax 0511-51530099, <a href="mailto:info@sportbootcenter.de">info@sportbootcenter.de</a>
33184 Altenbeken-Schwaney, Echolotzentrum Schlageter GmbH & Co. KG, Paderborner Straße 4, Tel. 05255-9339900, <a href="mailto:info@echolotzentrum.de">info@echolotzentrum.de</a>
33175 Bad Lippspringe, Lava Marine GmbH, Raiffeisenstraße 38, Tel. 05252-970756, <a href="mailto:service@lavamarine.com">service@lavamarine.com</a>
PLZ 40000 - 49999
40221 Düsseldorf, Lenz Rega-Port GmbH & Co.KG, Holzstraße 8, Tel. 0211-306371, Fax 0211-395569, <a href="mailto:info@lenz-rega-port.de">info@lenz-rega-port.de</a>
41066 Mönchengladbach, WasserSportcenter Hopp GmbH, Dohrweg 21, Tel. 02161-8499700 Fax 02161-8499702, <a href="mailto:info@wasser-sport-center.de">info@wasser-sport-center.de</a>
41372 Niederkrüchten, Sportbootklinik - Julian Weingärtner, Gewerbering 26, Tel. 0178-4773190, <a href="mailto:info@sportbootklinik.de">info@sportbootklinik.de</a>
44141 Dortmund, echolote24 Holger Uecker, Heiliger Weg 99, Tel. 0231-3302477, Fax 0231-3302478, <a href="mailto:info@echolote24.de">info@echolote24.de</a>
44805 Bochum, Lepper Marine GmbH & Co. KG, Am Alten Lothringer Schacht 2, Tel. 0234-64066222, Fax 0234-64066225, <a href="mailto:service@lepper-marine.de">service@lepper-marine.de</a>
45525 Hattingen / Ruhr, Der Wassersportladen, Inh.: Jörg Thomas Friedlein, An der Ruhrbrücke 7 e, Tel. 02324-3932222, Fax 02324-3932223, <a href="mailto:mail@der-wassersportladen.de">mail@der-wassersportladen.de</a>
45770 Marl, Kaniewski Handels GmbH & Co. KG, Wallstraße 95, Tel. 02365-2000800, <a href="mailto:info@marine-sales.de">info@marine-sales.de</a>
45966 Gladbeck, Pieper GmbH & Co. KG Großhandel, Rockwoolstraße 35, Tel. 02043-97370, Fax 02043-973729, <a href="mailto:wassersport@pieper-freizeit.de">wassersport@pieper-freizeit.de</a>
46244 Bottrop, Firma Iris Wenczek, Dorstenerstraße 16, Tel. 0204-54145599, <a href="mailto:iriswenczek@gmx.de">iriswenczek@gmx.de</a>
47057 Duisburg, Schulz-Hohenstein Söhne Nachf., Georg Seifert, Geibelstraße 9 - 11, Tel. 0203-352044, Fax 0203-355432, <a href="mailto:info@shipshop.de">info@shipshop.de</a>
47269 Duisburg, Bootsservice Gerd Eiermann GmbH, Albert Hahn Straße 24, Tel. 0203-764242, Fax 0203-765070, <a href="mailto:mail@eiermann.de">mail@eiermann.de</a>
47661 Issum, E & G Yachting Eckes und Giesen, Neustraße 26, Tel. 0173-3865458, <a href="mailto:giesen@hke-yachtservice.de">giesen@hke-yachtservice.de</a>
48565 Steinfurt, Mobiler Boots- und Yachtservice Frank Schneider, Ringelnatzstraße 84, Tel. 02551-864674, Fax 02251-864675, <a href="mailto:info@schneider-boote.de">info@schneider-boote.de</a>
49716 Meppen, CW Boating GbR, Junkersstraße 20, Tel. 0176-42033023, <a href="mailto:cwboating@outlook.de">cwboating@outlook.de</a>
49733 Haren / Ems, Martron Marine Electronic & Service GmbH, Industriestraße 12-14, Tel. 05932-50190 Fax 05932-50191, <a href="mailto:info@martron.de">info@martron.de</a>
PLZ 50000 - 59999
52428 Jülich, Agilis Jettenders GmbH, Lohfeld Straße 2, Tel. 02461-3403330, Fax 02461-3403333, <a href="mailto:info@agilis-jettenders.com">info@agilis-jettenders.com</a>
52477 Alsdorf, Gebr. Salomon GmbH, Carl-Zeiss-Straße 24, Tel. 02404-5969400, <a href="mailto:info@salomon-boote.de">info@salomon-boote.de</a>
55257 Budenheim b Mainz, EUROPE MARINE Großhandelsgesellschaft mbH, Hechtenkaute 1, Tel. 06139-961500, Fax 06139-8098, <a href="mailto:team@europe-marine.com">team@europe-marine.com</a>
56072 Koblenz, Wassersportzentrum Grünh GmbH, Winninger Straße 45, Tel. 0261-22843, Fax 0261-26729, <a href="mailto:wassersportzentrum.gruehn@t-online.de">wassersportzentrum.gruehn@t-online.de</a>
56253 Treis-Karden, Bootsservice Enk GmbH, Am Laach 10, Tel. 02672-2431, Fax 02672-1576, <a href="mailto:info@bootsservice-enk.de">info@bootsservice-enk.de</a>

<b>PLZ 50000 - 59999</b>
56841 Traben-Trarbach, Boote Polch KG, Zum Hafen 18, Tel. 06541-2010, Fax 06541-2930, <a href="mailto:info@bootepolch.de">info@bootepolch.de</a>
59387 Ascheberg, Compass Yachtzubehör Handels GmbH & Co. KG, Lüdinghauser Straße 34, Tel. 02593-9150, Fax 02593-915280, <a href="mailto:info@compass24.de">info@compass24.de</a>
<b>PLZ 60000 - 69999</b>
63587 Gründau, Bordtechnik International Inh. Mario Gräser, Industriestraße 2 B, Tel. 06051-8282902, Fax 06051-8282904, <a href="mailto:mgraeser@bordtechnik.com">mgraeser@bordtechnik.com</a>
64579 Gernsheim, P.M. Boote-Fischer GmbH, Im Hainsbusch 6, Tel. 06258-2428, Fax 06258-52127, <a href="mailto:info@boote-fischer.de">info@boote-fischer.de</a>
66440 Blieskastel, Service rund ums Boot, Georg Bauer, Bliesgaustraße 69, Tel. 06842-1515, Fax 06842-1510, <a href="mailto:info@nauticbauer.de">info@nauticbauer.de</a>
67547 Worms, Allegro Handels GmbH, Alemannenstraße 21, Tel. 06241-5063085, Fax 06241-5065920, <a href="mailto:info@allegro-boote.de">info@allegro-boote.de</a>
67549 Worms, Pier One Yachts OHG, Kirschgartenweg 1, Tel. 06241-268537, <a href="mailto:kontakt@p1-yachts.de">kontakt@p1-yachts.de</a>
68623 Lampertheim, Boote Weidenauer, Hafestraße 1, Tel. 06206-57094, Fax 06206-4234, <a href="mailto:info@boote-weidenauer.de">info@boote-weidenauer.de</a>
<b>PLZ 70000 - 79999</b>
71642 Ludwigsburg, Seesack Yachting Schick, Inhaber Günter Dockhorn, Neckartalstraße 25, Tel. 07141-8999123, <a href="mailto:info@schick-seesack.de">info@schick-seesack.de</a>
76359 Marzell, Bootservice-Windrose, Ricko Mrowiec, Im Gewerbegebiet 9, Tel. 07248-9345666, <a href="mailto:info@boot-ka.de">info@boot-ka.de</a>
77839 Lichtenau, Boots- und Yachtservice Fritz GmbH, Im Gewerbegebiet 8, Tel. 07227-3365, Fax 07227-5620, <a href="mailto:info@bootsfritz.de">info@bootsfritz.de</a>
78351 Bodman-Ludwigshafen, Ditoma GmbH / Bootspunkt, Bodanrückstraße 6, Tel. 07773-9079100, <a href="mailto:eva.krafft@bootspunkt.de">eva.krafft@bootspunkt.de</a>
<b>PLZ 80000 - 89999</b>
82008 Unterhaching, Miguel Rengel Puertas, Boote & Zubehör, Inselkammerstraße 5, Tel. 089-44452220, Fax 089-44452219, <a href="mailto:miguelrp@arcor.de">miguelrp@arcor.de</a>
82399 Raisting, MY-electroboat GmbH, Gewerbegebiet 4, Tel. 08807-2140376, Fax 08807-949570, <a href="mailto:info@yacht-service-hanke.com">info@yacht-service-hanke.com</a>
82515 Wolfraatshausen, sailingshop.de, Inh. Martin Geigel, Hans-Urmiller-Ring 55, Tel. 08171-3851290, Fax 08171-3851294, <a href="mailto:office@sailingshop.de">office@sailingshop.de</a>
86368 Gersthofen / Augsburg, On Yacht GmbH, Enßlin wegweisende Marine-Elektronik, Röntgenstraße 50, Tel. 0821-4401770, Fax 0821-44017719, <a href="mailto:info@on-yacht.com">info@on-yacht.com</a>
88045 Friedrichshafen, Kösling Marinesport, Olgastraße 39, Tel. 07541-23793, Fax 07541-22646, <a href="mailto:info@koesling.de">info@koesling.de</a>
88079 Kressbronn/Bodensee, ULTRAMARIN Meichle + Mohr Marina, Im Wassersportzentrum 10, Tel. 07543-96600, Fax 07543-966040, <a href="mailto:info@ultramarin.com">info@ultramarin.com</a>
88079 Kressbronn/Bodensee, HL Schiffstechnik GmbH, Im Wassersportzentrum 9, Tel. 07543-5588, Fax 07543-5602, <a href="mailto:info@hl-schiffstechnik.de">info@hl-schiffstechnik.de</a>
88709 Meersburg, Ott Wassersport, Torenstraße 10, Tel. 07532-7145, Fax 07532-1836, <a href="mailto:info@ott-yacht.de">info@ott-yacht.de</a>
89081 Ulm, Yachtagentur Zengerle, Schwarzenbergstraße 71, Tel. 0731-6025960, Fax 0731-6025962, <a href="mailto:info@yachtagentur-zengerle.de">info@yachtagentur-zengerle.de</a>
<b>PLZ 90000 - 99999</b>
90562 Kalchreuth, Dreimaster Inh. Jürgen Meinken, Am Grubfeld 24, Tel. 0911-9993641, Fax 0911-9993642, <a href="mailto:info@dreimaster-bootszubehoer.de">info@dreimaster-bootszubehoer.de</a>
97273 Kürnach, Öchsner-Boote GmbH, Brückentorstraße 24, Tel. 09367-3265, Fax 09367-8364, <a href="mailto:info@oechsner-boote.de">info@oechsner-boote.de</a>
97525 Schwebheim, Boote Pfister GmbH, Wahlweg 6 / Gewerbegebiet, Tel. 09723-93710, Fax 09723-937121, <a href="mailto:info@bootepfister.de">info@bootepfister.de</a>
<b>AUSLAND</b>
CH-8712 Stäfa, Schuchter Sportboot AG, Seestrasse 5, Tel. +41-449266061, <a href="mailto:info@schuchter.ch">info@schuchter.ch</a>
E-07011 Palma de Mallorca, REBECCA YACHTING SL, Peter Kurzenacker, Calle Can Valero 11, Tel. +34-971200317, <a href="mailto:info@rebecca-yachting.com">info@rebecca-yachting.com</a>
E-07011 Palma de Mallorca, Clastrom S.L. Martin Krüger, C/ Francesc Vallduvi 18, Local 6, Tel. +34-693763600, <a href="mailto:krueger_martin@yahoo.de">krueger_martin@yahoo.de</a>
E-07014 Palma de Mallorca, YachTecPro Mallorca S.L.U., Calle Illes Balears 142, Tel. +34-696747694, <a href="mailto:info@yachtecpro.com">info@yachtecpro.com</a>
E-07180 Santa Ponsa, FERRAN MARINE SERVICES SL, C/ Mar Mediterráneo 10 B3, Polígono Son Bugadelles, Tel. +34-626201496, <a href="mailto:office@ferranmarine.com">office@ferranmarine.com</a>
F-13600 La Ciotat, EBACOS sarl, 46, Quai F. Mitterrand, Tel. +33-442083607, Fax +33-442082213, <a href="mailto:info@ebacos.net">info@ebacos.net</a>
HU-1154 Budapest, SEA HUN610 Kft., Csorvás u. 30, Tel. +36-704531602, <a href="mailto:gabor.gazsi@seahun.com">gabor.gazsi@seahun.com</a>
NL-8531HJ Lemmer, Hansa Noord V.O.F., Vuurtorenweg 16, Tel. +31-639227102, <a href="mailto:info@45gradnord.de">info@45gradnord.de</a>